

**OPIS WYPOSAŻENIA ZWIĄZANEGO Z FUNKCJĄ SPORTOWĄ POMIESZCZEŃ
BUDYNKU TECHNICZNEGO STADIONU LEKKOATLETYCZNEGO PRZY
AL. PIŁSUDSKIEGO W LUBLINIE**

L. P.	OPIS	ILOŚĆ
1A	SZAFKA NA ODZIEŻ SZATNIOWA PODWÓJNA Z ŁAWKĄ	3

Szafki ubraniowe, wykonane w całości z wysokociśnieniowych laminatów HPL (grubość płyty głównych elementów min. 10 mm), na konstrukcji z profili aluminiowych, lakierowanych proszkowo lub anodowanych w kolorze srebrnym. Zamki cylindryczne w systemie tzw. „MASTER KEY”, co daje możliwość zamówienia klucza pasującego do wszystkich zamków. Drzwi szaf ryglowane w jednym punkcie. Komora szafy, zaczynająca się min. 20 cm poniżej poziomu ławki, z półką, drążkiem oraz dodatkowymi haczykami do zawieszania odzieży. Zamki cylindryczne na klucz płaski – min 3 szt. Kluczyki wyposażone w zawieszki z numeracją. Drzwi szafki wyposażone w uchwyt do otwierania oraz okucie trzymające skrzydło w pozycji zamkniętej. Numeracja drzwiczek do uzgodnienia z Zamawiającym. Ławka (wys. min. 40 cm gł. min. 30 cm) zintegrowana z szafką, płyta siedziska wykonana z laminatu HPL min gr. 12 mm. Nóżki z możliwością regulacji wysokości.

Na etapie realizacji zamówienia należy zinwentaryzować pomieszczenia.

Minimalne wymiary szafki. 180 cm x 80 cm x 50 cm

Kolor grafit.

Widok poglądowy :

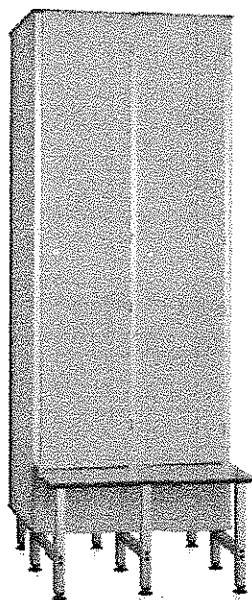

L. P.		OPIS	ILOŚĆ
1B		SZAFKA NA ODZIEŻ Z ŁAWKĄ	91

Szczegółowy opis:

Szafki ubraniowe, wykonane w całości z wysokociśnieniowych laminatów HPL (grubość płyty min. 10 mm, na konstrukcji z profili aluminiowych, lakierowanych proszkowo lub anodowanych w kolorze srebrnym.

Zamki cylindryczne w systemie tzw. MASTER KEY, co daje możliwość zamówienia klucza pasującego do wszystkich zamków. Drzwi szaf ryglowane w jednym punkcie. Drzwi szafki wyposażone w uchwyt do otwierania oraz okucie trzymające skrzydło w pozycji zamkniętej. Komora podzielona na dwie równe części, dolna zaczynająca się min. 20 cm poniżej poziomu ławki, z dodatkowymi haczykami do zawieszania odzieży. Obie części szafki zamykane na zamki cylindryczne na klucz płaski – min. 3 szt. . Numeracja drzwiczek do uzgodnienia z Zamawiającym. Kluczyki wyposażone w zawieszki z numeracją. Ławka (wys. min. 40 cm gł. min. 30 cm) zintegrowana z szafką, płyta siedziska wykonana z laminatu HPL min gr. 12 mm. Nóżki z możliwością regulacji wysokości.

Min. wymiary szafki. 180 cm x 40 cm x 50 cm

Kolor grafit.

Na etapie realizacji zamówienia należy zinwentaryzować pomieszczenia.

Dopuszcza się łączenie pojedynczych szafek w zestawy w uzgodnieniu z Zamawiającym.

Widok poglądowy :

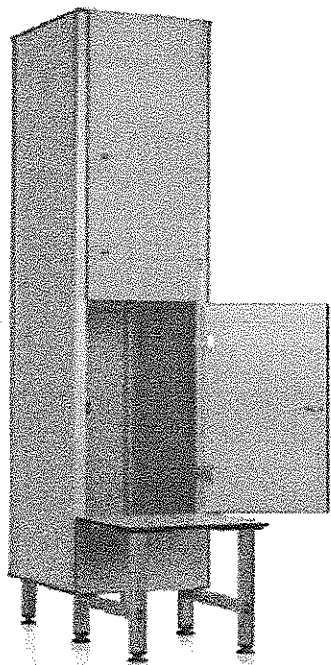

L. P.		OPIS	ILOŚĆ
1C		SZAFKA NA ODZIEŻ SZATNIOWA BEZ ŁAWKI	18

Szczegółowy opis:

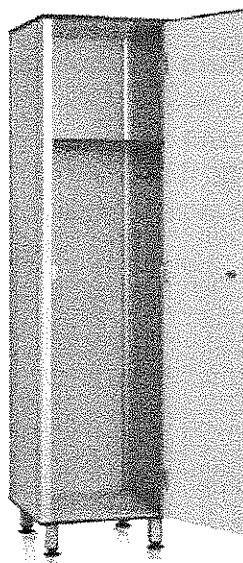
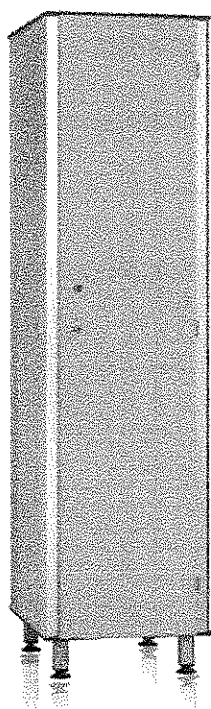

Szafki ubraniowe, wykonane w całości z wysokociśnieniowych laminatów HPL (grubość płyty głównych elementów min. 10 mm), na konstrukcji z profili aluminiowych, lakierowanych proszkowo lub anodowanych w kolorze srebrnym.

Zamki cylindryczne w systemie tzw. „MASTER KEY”, co daje możliwość zamówienia klucza pasującego do wszystkich zamków.

Drzwi szaf ryglowane w jednym punkcie. Komora szafy, zaczynająca się max. 15 cm powyżej poziomu podłogi, z półką, drążkiem oraz dodatkowymi haczykami do zawieszania odzieży. Zamki cylindryczne na klucz płaski – min. 3 szt. .

Drzwi szafki wyposażone w uchwyt do otwierania oraz okucie trzymające skrzydło w pozycji zamkniętej. Numeracja drzwiczek do uzgodnienia z Zamawiającym. Nóżki z możliwością regulacji wysokości.

Min. wymiary szafki. 180 cm x 40 cm x 50 cm

Dopuszcza się łączenie pojedynczych szafek w zestawy w uzgodnieniu z Zamawiającym.

Na etapie realizacji zamówienia należy zinwentaryzować pomieszczenia.

Kolor grafit.

Widok poglądowy

L. P.	OPIS	ILOŚĆ
2	SZAFKA NA LEKI	3

Szczegółowy opis:

Wysoka szafa medyczna, jednodrzwiowa. Korpus szafy wykonany z blachy gr. min. 0,8 mm.

Drzwi przeszklone, półki szklane (szkło bezpieczne), przestawiane co min. 25 mm.

Uchwyt z zamkiem zabezpieczającym dwuryglowym.

Zamontowane kółka umożliwiają łatwe przemieszczanie.

Wymiary (min.) : szer. 600 x gł. 430 x wys. 1850 mm.

Dopuszcza się odchylenia od przedstawionych wymiarów na poziomie 1%

Kolor biały

Widok poglądowy :

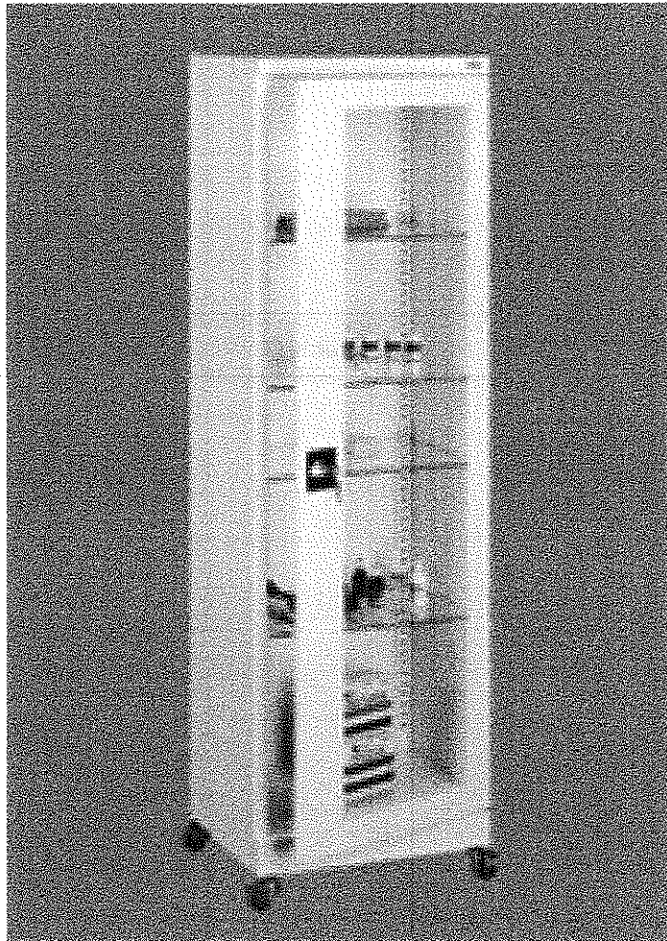

L. P.	OPIS	ILOŚĆ
3	STÓŁ 160 x 80	5

Szczegółowy opis:

Stół o wymiarze blatu: długość 160 cm, szerokość 80 cm. (+/- 2 mm) Wysokość stołu : 75cm (+/- 2,5 cm)

Podstawa stołu osadzona na stalowej ramie o przekroju minimum 35x20mm oddalonej od krawędzi stołu minimum 30 mm. Nogi stołu o przekroju minimum 30x30mm z regulowanymi stopkami (w zakresie minimum +/- 15 mm), które umożliwią ustawienie stołu w poziomie. Stopki z zabezpieczeniem przed rysowaniem podłoża. Połączenie nóg z ramą usztywnione (np. poprzez spawanie)

Cały blat stołu grubości min.25 mm z płyty wiórowej dwustronnie melaminowanej spełniającej normę PN - EN 14322. Emisja formaldehydu : Klasa E1.

Blat zabezpieczony obrzeżem w kolorze blatu z tworzywa ABS/PCV o gr. min. 2mm formowanym na gorąco. Kolorystyka blatu : grafit – powierzchnia o strukturze drewna. Stelaż w kolorze szarym RAL 9006.

Widok poglądowy :

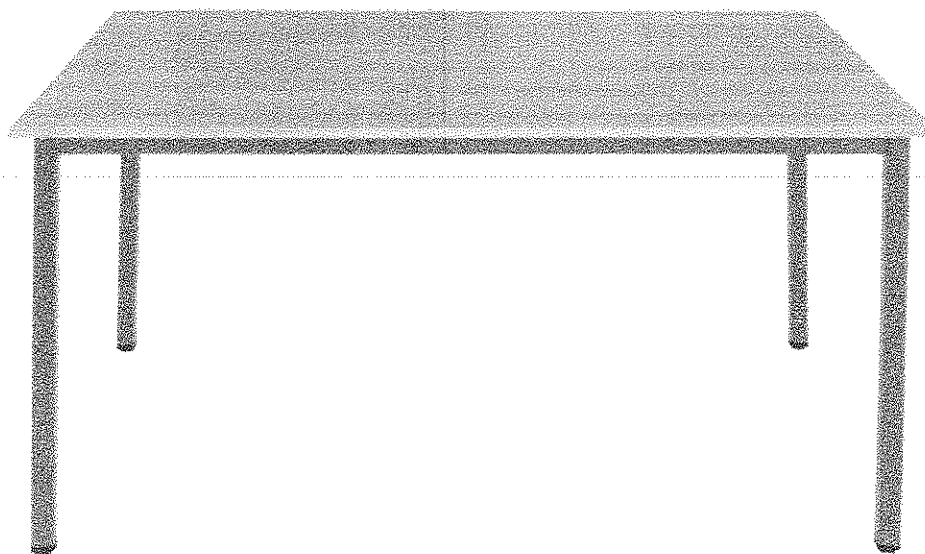

L. P.	SYMBOL	OPIS	ILOŚĆ
4	4A	KRZESŁO	35

Szczegółowy opis:

Krzesło na stelażu stalowym z rur o śr. min. 18 x 2 mm, chromowanym.

Siedzisko i oparcie wykonane w formie kubełka z dwoma otworami w strefie wygięcia, wykonanego z wytrzymałego polipropylenu o powierzchni z wysokim połyskiem, barwione w masie. Wyposażone w stopki PP. Możliwość składowania w stosie min 6 szt.

Wymagane spełnienie Atestu wytrzymałościowego:

PN-EN 1022, PN-EN 1728, PN-EN 13761, PN- EN 15373 poziom 2

Wymiary:

Całkowita wysokość : 830 mm

Wysokość siedziska : 455 mm

Szerokość siedziska : 445 mm

Głębokość siedziska : 410 mm

Dopuszcza się odchylenia od przedstawionych wymiarów na poziomie 1%

Kolor grafitowy

Widok poglądowy :

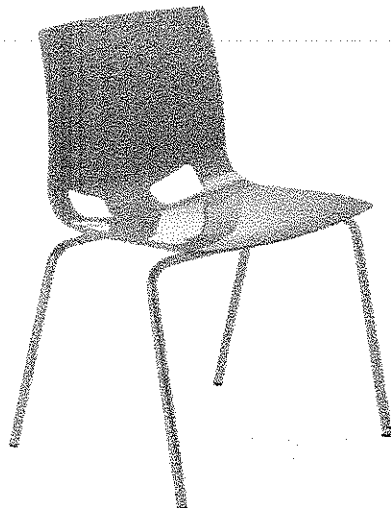

L. P.		OPIS	ILOŚĆ
5		KOZETKA LEKARSKA	3

Szczegółowy opis:

Kozetka mogąca pełnić rolę leżanki lub stołu rehabilitacyjnego, wyposażona w wieszak na prześcieradło jednorazowe oraz w możliwość poziomowania wezgłowie. Konstrukcja z kształtowników stalowych malowanych proszkowo kolor szary. Leże i wezgłowie wykonane z płyty wiórowej obitej pianką poliuretanową i obszyte materiałem skóropodobnym zmywalnym.

Dopuszczalne obciążenie – min. 120 kg. Kat nachylenia wezgłowie +/- 30 stopni.

Kolorystyka: szaro-grafitowa

Minimalne wymiary:

Szerokość – min. 55 cm

Długość – min.185 cm

Wysokość - 50 cm

Widok poglądowy :

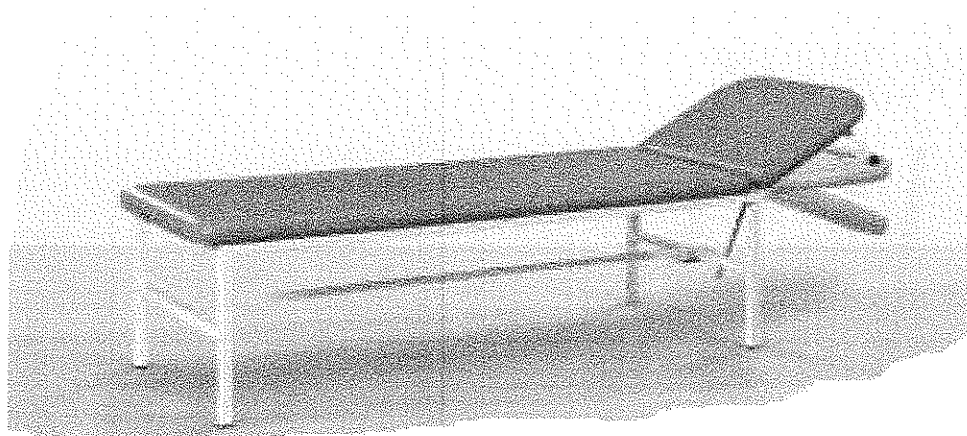

L. P.		OPIS	ILOŚĆ
6		WIESZAKI SZATNIOWE	2

Szczegółowy opis:

Wieszak stojący, na kółkach.

Wymiary:

długość: min. 200 cm;

wysokość: min. 170 cm;

Wykonany z profilu kwadratowego.

Malowany proszkowo

Ilość wieszaków: min. 20 podwójnych sztuk z każdej strony.

Wieszaki mają być ponumerowane oraz posiadać komplet zawieszek.

Numeracja oraz zawieszki grawerowane z nadrukiem.

Kolor szary

Widok poglądowy :

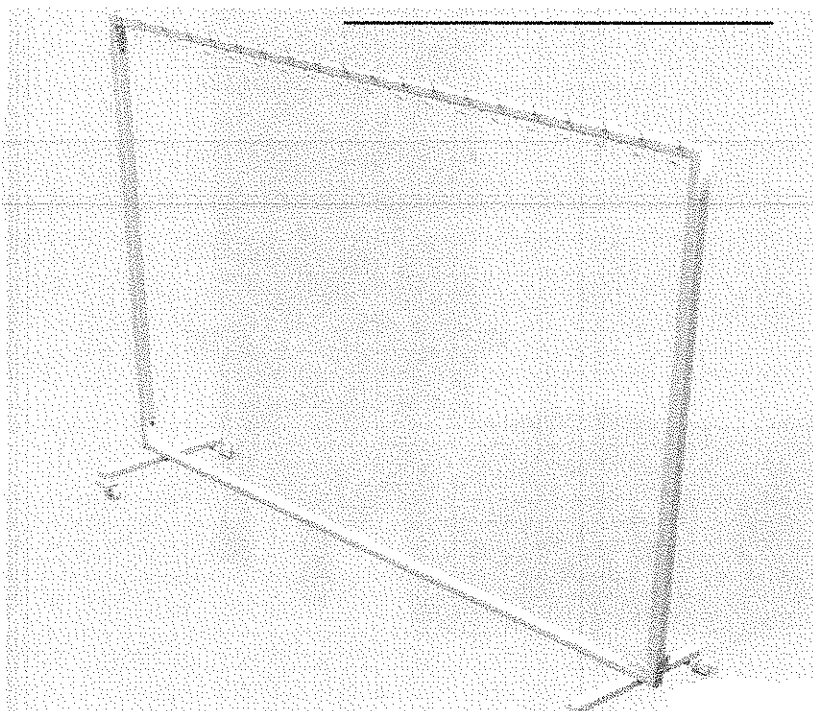

L. P.		OPIS	ILOŚĆ
7		SKŁADANE NOSZE	1

Szczegółowy opis:

Nosze pomocnicze, składane poczwórnice, w torbie

Specyfikacja techniczna:

udźwig min. 120 kg

wymiary zasadnicze min. 2100x580x110mm,

po złożeniu max. 580x150x250mm. (d/sz/w)

konstrukcja nośna wykonana z aluminium z 4 nóżkami

leże wykonane z PCV, łatwego do dezynfekcji

wyposażone w ergonomiczne, gumowe ręczki.

Widok poglądowy :

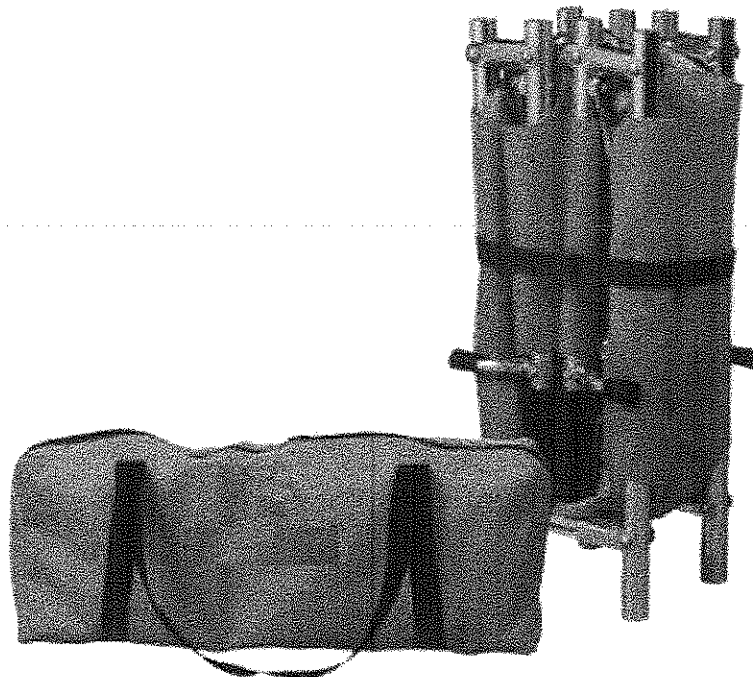

L. P.	OPIS	ILOŚĆ
8	STÓŁ DO MASAŻU REGULOWANY	2

Szczegółowy opis:

Konstrukcja stołu przystosowana do masażu i medycyny manualnej.

Dane techniczne:

Minimalne wymiary leżyska: szer./dł. 70/195 cm, dopuszczalne obciążenie min. 150 kg

Sposób regulacji – ręczny.

Wyposażenie:

Kółka jezdne - rolki do przesuwania stołu.

Podajnik podkładów ochronnych metalowy - podajnik montowany do stołu umożliwiający wygodny i szybki dostęp do podkładów ochronnych.

Podglówek z podparciem przedramion
 Podwozie jezdne - opuszczane do transportu.
 Trzyczęściowe leżysko z regulacją.
 Podglówek do zabiegów z boku posiadający regulację wysokości.
 Podnoszenie części środkowej-lędźwiowej mechaniczne,
 Otwór piersiowy - dodatkowy otwór w stole.
 Tapicerka szwowa z materiału skóropodobnego zmywalnego
 Kolorystyka: stelaż szary np. RAL 9006 , tapicerka : szaro-grafitowa

Widok poglądowy :

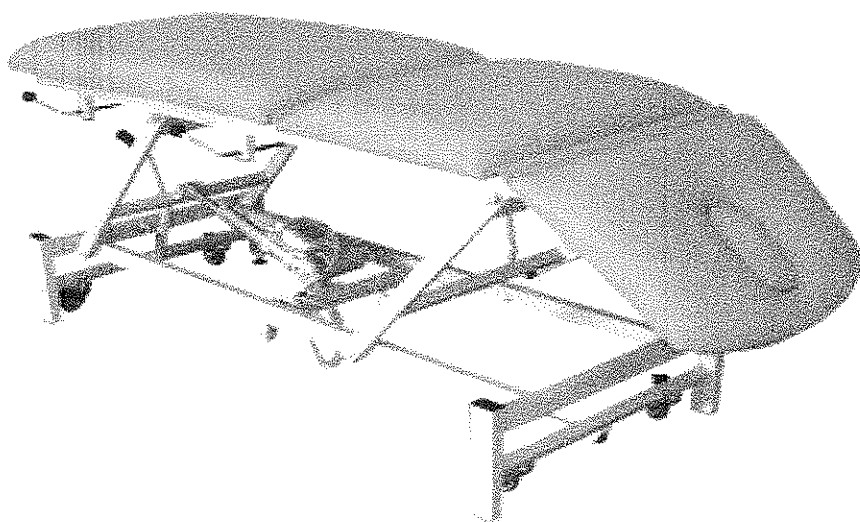

L. P.		OPIS	ILOŚĆ
9		SZAFKA NA SPRZĘT PORZĄDKOWY	2

Szczegółowy opis:

Szafka gospodarcza, metalowa na akcesoria do sprzątania.

Wymiary min. 180 cm x 60 cm x 50 cm

Konstrukcja z blachy stalowej (gr. min 0,8 mm) pokrytej farbą proszkową. Wieniec dolny z blachy ocynkowanej. Nóżki z możliwością regulacji poziomu. Drzwi dwuskrzydłowe, wyposażone w wywietrzniki oraz miejsce na identyfikator, zamykane zamkiem kluczowym z trzypunktowym ryglowaniem. Wnętrze wyposażone w cztery półki, drążek na ubrania oraz uchwyt na narzędzia do sprzątania.

Kolor szary

Widok poglądowy :



L. P.		OPIS	ILOŚĆ
10		REGAŁ MAGAZYNOWY	4

Szczegółowy opis:

Regał z tworzywa sztucznego PCV posiadający 5 półek o nośności min. 120 kg każda. Możliwość składania oraz łączenia regałów, oraz modyfikacji ich rozmiarów.

Wymiary:

wys. 180 cm (+/- 2 cm)

szer. 90 cm (+/- 2 cm)

gł. 45-50 cm

Kolorystyka grafitowo-szara.

Widok poglądowy :

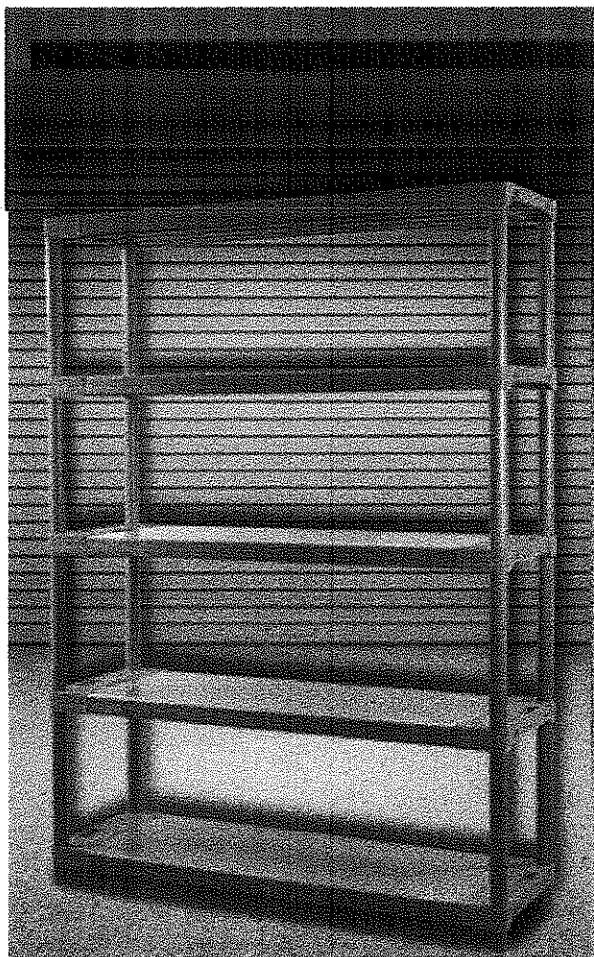

L. P.		OPIS	ILOŚĆ
11		POJEMNIK NA ODPADY	6

Pojemnik z pokrywą na zawiasach, przeznaczony do zbiórki odpadów komunalnych i surowców wtórnych, wykonany z PEHD - polipropylenu niskociśnieniowego wysokiej gęstości, wyposażony w gumowe kółka z pełnej opony osadzone na metalowej osi, Atest higieniczny PZH, zgodność z normą PN-EN 840, odporność na promieniowanie UV, odporność na uszkodzenia mechaniczne, niskie temperatury, odporność na chemikalia, wysokość. min 90 cm. Pojemność 120 l.

Przykładowy widok:

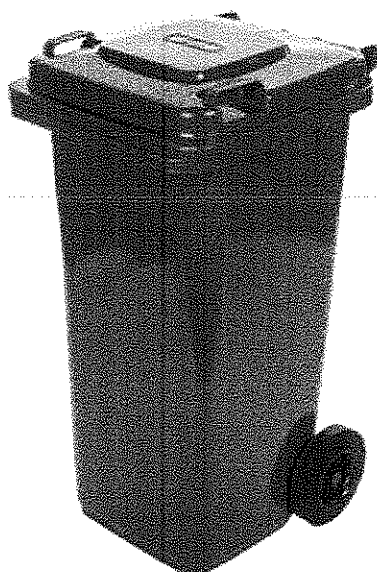

L. P.	OPIS	ILOŚĆ
12	CHŁODZIARKO ZAMRAŻARKA PODBLATOWA	2

Szczegółowy opis:

Chłodziarko-zamrażarka podblatowa o następujących parametrach:

Wymiary:

wysokość(mm): 820-850

szerokość(mm): 550-600

głębokość(mm): 540-600

Pozostałe parametry:

Pojemność całkowita min. 115 l.

Pojemność netto zamrażarki: min 12 l.

Klasa energetyczna: A (lub wyższa)
 Czas przechowywania w przypadku braku zasilania min. 8 godzin
 Oświetlenie wnętrza chłodziarki
 Szklane półki
 Poziom hałasu(dB): do 39
 Klasa zamrażarki***
 Sterowanie mechaniczne
 Regulowane nóżki
 Możliwość obustronnego montażu drzwi
 Zasilanie: 220-240 V

Kolor : biały

Przykładowy widok :

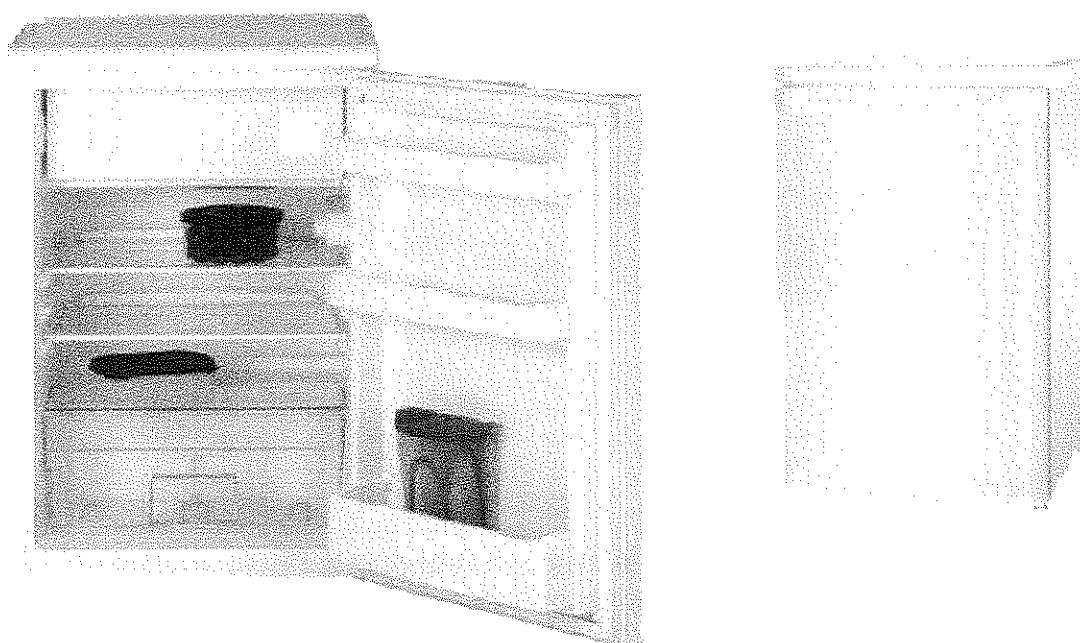

L. P.	OPIS	ILOŚĆ
13	KOSTKARKA	1

Kostkarka do lodu przeznaczona do hoteli, barów (profesjonalna) o następujących parametrach:

Wymiary : +/- 5%
 Wysokość - H: 690 mm
 Głębokość - D: 460 mm
 Szerokość - W: 390 mm
 Napięcie - U: 220-240V
 Moc elektryczna: min. 0,37 kW
 Wydajność na dobę (ok.): 28 kg/24h
 Chłodzenie: powietrzem

Wydajność (kg/24h): 28

Tworzenie kostek metoda

Obudowa ze stali nierdzewnej z izolowanymi ściankami , zasobnik na lód

W przypadku wymagań dotyczących twardości wody należy wyposażyć kostkarkę w zmiękczac.

Przykładowy widok:

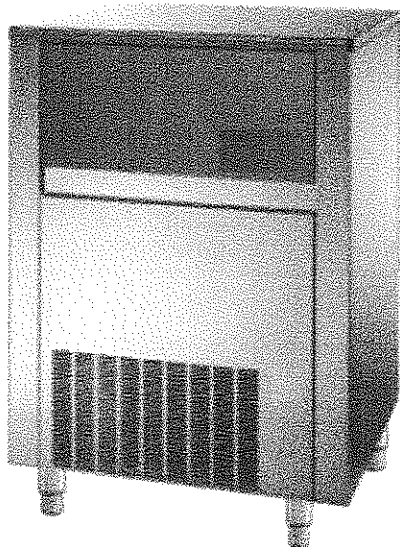

Wymagania dodatkowe:

Wszystkie elementy wyposażenia powinny być fabrycznie nowe, posiadać wymagany certyfikat CE, oraz niezbędne dokumenty techniczne wymagane przez odpowiednie przepisy umożliwiające bezpieczną pracę i obsługę.

Zelwieshow

Zastępca Dyrektora
Wydziału Inwestycji i Remontów

[Signature]
mgr inż. Adam Mitynarski

inż. bud. Anna Szczyńska

GLÓWNY SPECJALISTA
[Signature]
mgr inż. Adam Mitynarski