

BIURO PROJEKTOWO – BADAWCZE BUDOWNICTWA OGÓLNEGO
„MIASTOPROJEKT – BYDGOSZCZ” Sp. z o.o.
ul. Jagiellońska 12a
85-067 Bydgoszcz

NIP: 554-25-99-243
sekretariat - tel./fax. 052/322-12-33
e-mail: sekretariat@miastoprojekt.com.pl
www.miastoprojekt.com.pl

28 ✓

KARTA TYTUŁOWA

NAZWA OBIEKTU : BUDOWA BUDYNKU SZKOŁY PODSTAWOWEJ Z
ODDZIAŁAMI PRZEDSZKOLNYMI WRAZ Z
ZAGOSPODAROWANIEM I UZBROJENIEM TERENU
SEGMENT D
TOM 4

ADRES OBIEKTU : UL. ŚWIERKOWA, LUBLIN

DZIAŁKI Nr : 188,189,1/14,204/2,1/17

INWESTOR : URZĄD MIASTA LUBLIN
UL. WIENIAWSKA 14
20-071 LUBLIN

Zatwierdzam do wydania
Wykonawcom

STADIUM : PROJEKT WYKONAWCZY

ZASTĘPCA DYREKTORA
Wyd. 1/2011
mgr inż. Józef Małecki
inżynier sanitarny

BRANŻA : SANITARNA
TEMAT: INSTALACJE WOD – KAN

AUTOR PROJEKTU : mgr inż. Wojciech Patyk
nr upr. KUP/0058/POOS/08

WOJCIECH PATYK
mgr inż. urządzeń sanitarnych
upr. bud. do projektowania bez ograniczeń
w specjalności instalacyjnej w zakresie sieci,
instalacji i urządzeń cieplnych, wentylacyjnych,
gazowych, wodociągowych i kanalizacyjnych
nr ewid. KUP/0058/POOS/08

SPRAWDZAJĄCY: inż. Józef Małecki
nr upr. 202/67/Bg, 1393/75/Bg

inż. urządzeń sanitarnych Józef Małecki
Up. Bud. bez ograniczeń do projektowania
i kierowania robotami bud. w specjalności
inżynierii sanitarnej oraz instal. i urządzeń sanitarnych.
Nr 202/67/Bg i 1393/75/Bg
Czł. Izby Bud. Nr ewid. KUP/IS/1501/01

DATA WYKONANIA PROJEKTU : 25.02.2011

ZAWARTOŚĆ OPRACOWANIA

1. Podstawa opracowania.....	
2. Zakres opracowania.....	
3. Rozwiązania techniczne projektowane.....	
3.1. Instalacja zimnej wody.....	
3.2. Instalacja wody ciepłej i cyrkulacji.....	
3.3. Instalacja p.poż.....	
3.4. Część obliczeniowa.....	
3.4.1. Zapotrzebowanie wody dla segmentu D.....	
3.4.2. Woda ciepła i obliczeniowa moc cieplna dla budynku szkoły.....	
3.5. Materiały i wykonawstwo.....	
3.5.1. Instalacja wody zimnej, ciepłej i cyrkulacyjnej i p.poż.....	
3.5.2. Malowanie przewodów.....	
3.5.3. Izolacja przewodów wodociągowych.....	
3.5.4. Wyposażenie instalacyjne.....	
3.5.5. Zabezpieczenie pożarowe przejść przez przegrody między piwnicą a parterem.....	
3.5.6. Zapewnienie niskoszumowości.....	
3.5.7. Próby szczelności instalacji wody.....	
3.5.8. Dezynfekcja przewodów.....	
3.6. Instalacja kanalizacji sanitarnej.....	
4. Uwagi ogólne do wykonawcy.....	

II. Opracowanie graficzne

<i>Plansza uzgodnień-rzut parteru – instalacja wody</i>	<i>1:100</i>
<i>Plansza uzgodnień-rzut parteru – instalacja kanalizacji sanitarnej</i>	<i>1:100</i>
<i>Rys 1. Rzut parteru – instalacja wody</i>	<i>1:100</i>
<i>Rys 2. Rzut piętra – instalacja wody</i>	<i>1:100</i>
<i>Rys 3. Aksonometria wody</i>	
<i>Rys 4. Rzut parteru – instalacja kanalizacji sanitarnej</i>	<i>1:100</i>
<i>Rys 5. Rzut piętra – instalacja kanalizacji sanitarnej</i>	<i>1:100</i>
<i>Rys 6. Rzut dachu – instalacja kanalizacji sanitarnej</i>	<i>1:100</i>
<i>Rys 7. Rozwinięcia instalacji kanalizacji sanitarnej-część I</i>	<i>1:100</i>
<i>Rys 8. Rozwinięcia instalacji kanalizacji sanitarnej-część II</i>	<i>1:100</i>
<i>Rys 9. Szczegół montażu stelaży WC – zabudowa ciężka</i>	<i>1:10</i>

OPIS TECHNICZNY

do projektu wykonawczego segmentu D

Budowa budynku szkoły podstawowej z oddziałami przedszkolnymi wraz zagospodarowaniem i uzbrojeniem terenu ul. Świerkowa, Lublin dz. nr 188, 189, 1/14, 204/2, 1/17

1.Podstawa opracowania

- projekt architektury
- obowiązujące normy i przepisy:
 - ✓ PN-92/B-10735 - Kanalizacja. Przewody kanalizacyjne.
 - ✓ Warunki Techniczne Wykonania i Odbioru Robót Budowlano- Montażowych PN-92/B-01706- Instalacje wodociągowe
 - ✓ Wymagania techniczne COBRI INSTAL zabezpieczenie wody przed wtórnym zanieczyszczeniem
 - ✓ PN-80/C-89205 Rury kanalizacyjne z nieplastyfikowanego polichlorku winylu
 - ✓ PN-81/C-89203 Kształtki kanalizacyjne z nieplastyfikowanego polichlorku winylu
 - ✓ PN-88/C-82206 Rury wywiewne kanalizacyjne z nieplastyfikowanego polichlorku
 - ✓ PN-89/H-02650 - Armatura i rurociągi. Ciśnienia i temperatury.
 - ✓ PN-83/H-02651 - Armatura i rurociągi. Średnice nominalne
 - ✓ Dz.U. Nr 75 - Rozporządzenie Ministra Infrastruktury w sprawie warunków technicznych jakim powinny odpowiadać budynki i ich usytuowanie.
 - ✓ PN-B-10725: 1997 Wodociągi. Przewody zewnętrzne. Wymagania i badania
 - ✓ PN-B-10720: 1998 Zabudowa zestawów wodomierzowych w połączeniach wodociągowych
 - ✓ PN-87/B-01060 Sieć wodociągowa zewnętrzna
 - ✓ PN-92/B-01706 Instalacje wodociągowe. Wymagania przy projektowaniu
 - ✓ PN-B-10725:1997 Próby szczelności
 - ✓ PN-EN 12201 Rury wodociągowe z PE
 - ✓ PN-86/B-09700 Tablice informacyjne do oznakowania uzbrojenia przewodów wodociągowych.
 - ✓ PN-B-10736: 1999 Roboty ziemne. Wykopy otwarte dla przewodów wodociągowych i kanalizacyjnych. Warunki wykonania
 - ✓ PN-EN-B-01700: Wodociągi i kanalizacja. Urządzenia i sieć zewnętrzna
 - ✓ PN-81/B-03020: Grunty budowlane
 - ✓ EN-PN 1717:2003 Zawory antyskażeniowe
 - ✓ PN-91/B-10728 Studzienki wodociągowe
 - ✓ PN-99/B 10729 Kanalizacja – Studzienki kanalizacyjne
 - ✓ PN-EN 1610:2002 Budowa i badania przewodów kanalizacyjnych

- ✓ PN-EN 124:2000 Zwieńczenia wpustów i studni kanalizacyjnych do nawierzchni dla ruchu pieszego i kołowego
- ✓ PN-92/B 01707 Instalacje kanalizacyjne. Wymagania w projektowaniu

2. Zakres opracowania

Niniejsze opracowanie obejmuje rozwiązanie projektowe instalacji wody zimnej, hydrantowej, ciepłej, cyrkulacji oraz kanalizacji sanitarnej w projektowanym budynku szkoły podstawowej z oddziałami przedszkolnymi – segment D.

3. Rozwiązania techniczne projektowane

3.1 Instalacja wody zimnej

Instalacja zimnej wody w segmencie D projektowanego budynku doprowadzona jest z segmentu A. Instalacja oddzielona jest od instalacji p.poż. Przewody poprowadzono pod sufitem kondygnacji parteru równolegle do przewodów wody ciepłej, cyrkulacji i p.poż. Zasilają one urządzenia sanitarne w pomieszczeniach sanitarnych oraz salach lekcyjnych na kondygnacji parteru i piętra przeznaczonych do przebywania dzieci i ich opiekunów. Instalacja wody zimnej w pomieszczeniach sanitarnych przeznaczonych do korzystania przez dzieci zostanie doprowadzona do termostatycznych zbiorowych mieszaczy wody, gdzie po zmieszaniu zostanie doprowadzona do umywalk. Zastosować mieszacze termostatyczne z funkcją natychmiastowego odcięcia wypływu wody gorącej w przypadku zamknięcia dopływu zimnej wody na wejściu do mieszacza oraz z funkcją ograniczenia temperatury wody.

Instalacje wody rozprowadzającą pod sufitem parteru projektuje się z rur stalowych ocynkowanych ze szwem wg PN-79/H-74200 o połączeniach gwintowanych w termoizolacji polipropylenowej typu Armaflex lub Thermoflex w zakresie średnic wewnętrznych $\varnothing 15$ – $\varnothing 65$ mm. Podejścia do urządzeń sanitarnych na parterze i piętrze wykonać z rur z tworzyw sztucznych PEX-C w peszlu w zakresie średnic $\varnothing 16 \times 2.2$ – $\varnothing 32 \times 4.0$ mm. Przewody prowadzić pod stropem parteru, w bruzdach ściennych lub w przestrzeni ścianek gipsowo – kartonowych.

Zawory odcinające projektuje w segmencie A na odgałęzieniu zasilania instalacji dla segmentu D oraz na podejściach do poszczególnych aparatów lub na podejściach do grupy aparatów. Jako armaturę odcinającą stosować zawory kulowe.

W pomieszczeniach gdzie zamontowano kratki żeliwne montować złączki do węża z zaworem antyskażeniowym $\varnothing 15$ mm.

Sposób rozprowadzenia wody oraz średnice pokazano w części graficznej opracowania.

3.2 Instalacja wody ciepłej i cyrkulacji

Instalacja ciepłej wody dla zasilania urządzeń sanitarnych w segmencie D projektowanego budynku przygotowywana jest w pomieszczeniach kotłowni znajdujących się w piwnicy segmentu C.

Przewody do segmentu D poprowadzono pod sufitem piwnicy równoległe do przewodów wody bytowej i p.poż.

Instalacje wody rozprowadzającą w piwnicy oraz piony wody projektuje się z rur stalowych podwójnie ocynkowanych ze szwem wg PN-79/H-74200 o połączeniach gwintowanych w termoizolacji polipropylenowej typu Armaflex lub Thermoflex w zakresie średnic wewnętrznych $\varnothing 15$ – $\varnothing 40$ mm. Prowadzi się je pod sufitem piwnicy.

Przewody rozprowadzające na kondygnacji parteru prowadzi się pod sufitem, natomiast piony wody w obudowanych szachtach instalacyjnych.

Instalacja wody ciepłej w pomieszczeniach sanitarnych przeznaczonych do korzystania przez dzieci zostanie doprowadzona do termostatycznych zbiorowych mieszaczy wody, gdzie po zmieszaniu zostanie doprowadzona do umywalek. Zastosować mieszacze termostatyczne z funkcją natychmiastowego odcięcia wypływu wody gorącej w przypadku zamknięcia dopływu zimnej wody na wejściu do mieszacza oraz z funkcją ograniczenia temperatury wody.

Podejścia od pionów wody do urządzeń sanitarnych wykonać z rur z tworzyw sztucznych PEX-C w peszlu w zakresie średnic $\varnothing 16 \times 2.2$ – $\varnothing 32 \times 4.0$ mm. Przewody prowadzić pod stropem kondygnacji w brzdach ściennych lub w przestrzeni ścianek gipsowo – kartonowych.

Zawory odcinające projektuje na podejściach do poszczególnych aparatów lub na podejściach do grupy aparatów. Jako armaturę odcinającą stosować zawory kulowe.

Na zasilaniu wody ciepłej z segmentu C budynku, na odgałęzieniach instalacji do poszczególnych segmentów budynku oraz na pionach wody montować zawór z głowicą termostatyczną MTCV, która umożliwi równomierny rozdział strumienia wody ciepłej na poszczególne odcinki instalacji. W celu obniżenia ryzyka zakażenia przez bakterie Legionella należy stosować dezynfekcję termiczną wody, która polega na podwyższeniu temperatury wody do wymaganej temperatury dezynfekcyjnej min. 70°C w całym obiegu ciepłej wody użytkowej.

Sposób rozprowadzenia wody oraz średnice pokazano w części graficznej opracowania.

3.3. Instalacja wody p-poż

Instalacja wody przeciwpożarowej w segmencie D projektowanego budynku doprowadzona jest z segmentu A. Instalacja oddzielona jest od instalacji wody pitnej. Przewody poprowadzono pod sufitem piwnicy równoległe do przewodów wody zimnej, ciepłej i cyrkulacji

Instalację przeciwpożarową zaprojektowano z rur stalowych ocynkowanych łączonych kształtkami gwintowanymi. W celu zabezpieczenia instalacji przeciwpożarowej przed spadkiem ciśnienia w przypadku stopienia przewodów wody zimnej użytkowej z tworzywa sztucznego zaprojektowano rozdzielenie instalacji przeciwpożarowej od instalacji wody zimnej i c.w.u w pomieszczeniu wod-kan zlokalizowanym w piwnicy segmentu A.

W segmencie D instalacja p.poż. zasila hydranty zlokalizowane w pomieszczeniach piwnicy oraz w korytarzu kuchni zbiorowego żywienia. Hydranty umieszczać na wysokości 1.35m od posadzki. Instalację zaprojektowano przy założeniu równoległej pracy 2 hydrantów o wydajności jednego hydrantu

1.0 l/s. Hydranty wyposażyć w prądownice wg EN-671. Po wykonaniu instalacji należy ją poddać próbie ciśnienia oraz poddać próbie wydajności wszystkich hydrantów. Wymagane ciśnienie minimalne przed hydrantem to 0.2 MPa (2bar), wydajność 1 l/s (60 l/min). W celu zapewnienia obiegu wody w instalacji p.poż. należy podłączyć hydranty do urządzeń sanitarnych według części graficznej opracowania.

Sposób rozprowadzenia instalacji, rozmieszczenie hydrantów oraz średnice pokazano w części graficznej opracowania.

Na przewodzie zasilającym hydrant nie należy montować żadnych zaworów odcinających

3.4. Część obliczeniowa

3.4.1. Zapotrzebowanie wody dla segmentu D

Bilans zapotrzebowania wody ciepłej i zimnej wg PN-B-01706:1992

RODZAJ PUNKTU CZERPALNEGO	ILOŚĆ	NORMA		RAZEM		OGÓŁEM
		WODA ZIMNA	WODA CIEPŁA	WODA ZIMNA	WODA CIEPŁA	
Bateria czerpalna umywalki	40	0,07	0,07	2.80	2.80	
Bateria czerpalna zlewozmywak	1	0,07	0,07	0.07	0.07	
Bateria czerpalna miska ustępowa	22	0,13		2.86		
Bateria czerpalna pisuary	5	0.30		1.50		
			RAZEM	7.23	2.87	10.10

Przepływ obliczeniowy wody użytkowej obliczono wg wzoru:

$$q = -22.5 \left(\sum q_n \right)^{-0.50} + 11.5 \quad (\text{wg PN-B-01706:1992})$$

$$q = -22.5 (10.10)^{-0.50} + 11.5 \quad (\text{wg PN-B-01706:1992})$$

$$q = 4.42 \text{ l/s} = 15.91 \text{ m}^3/\text{h}$$

Dla projektowanego segmentu D przepływ obliczeniowy wynosi 4.42 l/s. Nie projektuje się dodatkowego wodomierza jako podlicznika.

3.4.2. Woda ciepła i obliczeniowa moc cieplna dla budynku szkoły

Szczegółowych obliczeń zapotrzebowania na ciepłą wodę i obliczeniową moc cieplną dla całego budynku szkoły z oddziałami przedszkolnymi przedstawiono w opisie technicznym dotyczącym segmentu A.

3.5. Materiały i wykonawstwo

3.5.1. Instalacja wody zimnej, ciepłej, cyrkulacyjnej i p.poż.

Instalacje wody zimnej i ciepłej projektuje się z rur stalowych podwójnie ocynkowanych ze szwem gwintowanych wg PN-H-74200:1998. Do montażu przewodów wykorzystuje się łączniki z żeliwa ciągliwego i białego. Przy armaturze stosować połączenia śrubunkowe, łączniki, kolanka, kształtki –

fabryczne. Połączenia gwintowane należy uszczelnić przy użyciu taśmy teflonowej lub przędzy z konopii i past uszczelniających.

Charakterystyka rur stalowych:

- Ø15 – Dz = 21.3 mm,
- Ø20 – Dz = 26.9 mm,
- Ø25 – Dz = 33.7 mm,
- Ø32 – Dz = 42.4 mm,
- Ø40 – Dz = 48.3 mm,
- Ø50 – Dz = 60.3 mm,
- Ø65 – Dz = 76.1 mm,

Wykonując instalację z przewodów z tworzyw sztucznych PE-X należy używać następujących rodzajów rur:

- Ø16 x 2.2,
- Ø20 x 2.8,
- Ø25 x 3.5,
- Ø32 x 4.4,
- Ø40 x 5.5

3.5.2. Malowanie przewodów

Zaleca się malowanie rur stalowych specjalną farbą zabezpieczającą przed korozją .

3.5.3. Izolacja przewodów wodociągowych

Przewody wodociągowe wody zimnej, ciepłej i cyrkulacji zaizolować za pomocą gotowych otulin z pianki poliuretanowej – grubości 2.0 cm.

3.5.4. Wyposażenie instalacyjne

- ✓ umywalka - dla dzieci- szerokość 40cm
 - dla dorosłych – szerokość 55cm – dwuotworowa
 - dla niepełnosprawnych
- ✓ półnoga podumywalkowy dla dorosłych
- ✓ osłona stalowa, chromowana –umywalki dla dzieci , mocowana na śrubach
- ✓ zlewozmywak stalowy, emaliowany, biały jedno i dwuotworowy
- ✓ zlew jednokomorowy (komora robocza) – w pomieszczeniach porządkowych,
- ✓ wężyki doprowadzające wodę do przyborów z podwójnym metalowym opłotem (osnową)
- ✓ zawory kulowe gwintowane
- ✓ bateria umywalkowe dla niepełnosprawnych.
- ✓ zawór czerpalny

- ✓ zawór natryskowy podtynkowy,
- ✓ bateria zlewozmywakowa, stojąca jednootworowa z obrotową wylewką i spryskiwaczem. Mieszanie wody zimniej i gorącej poprzez mieszacz.
- ✓ bateria umywalkowa, stojąca jednootworowa z obrotową wylewką i spryskiwaczem. Mieszanie wody zimniej i gorącej poprzez mieszacz.
- ✓ bateria umywalkowa uruchamiana przyciskiem, bez korka, (w pomieszczeniach, w których będą przebywały dzieci),
- ✓ miska ustępowa - dla dorosłych: wysokość 40cm,
 - dla dzieci : wysokość 30cm ze zbiornikiem splukującym mocowanym w ścianie
 - dla niepełnosprawnych,
- ✓ brodzik , na podmurówce wysokości 45cm
- ✓ mieszacz termostatyczny Ø20 i Ø25
- ✓ szafki hydrantowe do zabudowy naściennej wyposażone w wąż półsztywny Ø25 długości 30m.
- ✓ zawory antyskażeniowy typ HA dla zaworów ze złączką do węża,
- ✓ zawory regulacyjne typ MTCV ze złączkami, zaworem kulowym i zwrotnym
- ✓ syfon podumywalkowy
- ✓ syfon zlewozmywakowy
- ✓ syfon podumywalkowy dla niepełnosprawnych - płaski naścienny
- ✓ wpust podłogowy łazienkowy DN50 z ABS. Kratka ze stali nierdzewnej 100x100mm. Wysokość regulowana nasadą teleskopową, podejście pionowe, wyjmowany syfon
- ✓ rewizje na pionach PVC Φ100mm
- ✓ rury wywiewne PVC Φ160mm
- ✓ podejścia pod przybory Φ50 i Φ75mm

3.5.5. Zabezpieczenia pożarowe przejść przez przegrody między piwnicą a parterem

Przejście przez ściany należy wykonać w osłonie z rur stalowych. Przejścia przez przegrody oddzielające różne strefy posadzkowe tj. między piwnicą, a parterem oraz między kuchnią przedszkola i szkoły należy uszczelnić zaprawą ognioodporną pokrytą obustronnie masą ognioodporną.

3.5.6. Zapewnienie niskoszumowości

Wykonanie instalacji powinno zapewnić niski poziom hałasu wywołanego użytkowaniem instalacji. Między innymi należy:

- ◆ kołki do mocowania rur należy wkręcić w osłony z tworzyw sztucznych wciśniętych w wywiercone gniazda,
- ◆ między rury a pierścienie obejm je mocujących włożyć elastyczne podkładki,

- ◆ rury osłonić pianką poliuretanową,
- ◆ zastosować odstęp powietrzny lub wypełnić go pianką między rurą a ścianą oraz między rurą a jej obudową elementami regipsowymi.

3.5.7. Próby szczelności instalacji wodnej

Przeprowadzić próbę szczelności wodą o ciśnieniu 10 atn. Rurociągi przed ich oddaniem do eksploatacji należy dokładnie przepłukać wodą oraz dokonać próby szczelności. Przy badaniu szczelności instalacji wodociągowej, przewody należy napełnić wodą, podnieść ciśnienie od 10 atn. i utrzymać to ciśnienie przez 20 minut. Próba nie powinna wykazywać przecieków na przewodach, armaturze przelotowej i połączeniach. Badanie dla instalacji ciepłej wody należy wykonać dwukrotnie: raz napełniając instalację wodą zimną, drugi raz wodą o temperaturze 55°C.

3.5.8. Dezynfekcja przewodów

Dezynfekcję przewodów wykonać roztworem podchlorynu sodu zawierającym 50mgCl²/dm³. Po dezynfekcji przewody przepłukać i następnie sprawdzić skuteczność badaniem bakteriologicznym. Jeśli obowiązują własne procedury dezynfekcyjne należy je stosować.

3.6. Instalacja kanalizacji sanitarnej

Instalacja kanalizacji sanitarnej z segmentu B projektowanego budynku odprowadzać będzie ścieki sanitarne do przyobiektowej sieci kanalizacji sanitarnej Ø200mm PVC dwoma przyłączami o średnicy Ø160mm PVC. Kanalizacja grawitacyjna odprowadzać będzie ścieki sanitarne z kondygnacji parteru i piętra. Kanalizację projektuje się jako kanalizację podposadzkową. Kanalizację zaprojektowano z kanalizacyjnych rur PVC, łączonych na uszczelki gumowe w zakresie średnic ø50 – ø160mm. Odpowietrzenie kanalizacji odbywać się będzie pionami kanalizacyjnymi wyprowadzonymi ponad dach budynku. Piony w dolnej części należy wyposażyć w czyszczaki a w górnej w rury wywiewne. Wszystkie piony należy obudować lub prowadzić w przestrzeniach ścianek gipsowo-kartonowych, a na wysokości czyszczaków wykonać zamykane otwory umożliwiające obsługę czyszczaków. Czyszczaki zaprojektowano również na poziomych odcinkach kanalizacji podposadzkowej celem umożliwienia lepszej eksploatacji instalacji. Wszystkie podejścia do urządzeń wykonać w przestrzeniach ścianek gipsowo-kartonowych, sufitach podwieszanych lub w bruzdach. Kratki ściekowe z rusztem z blachy nierdzewnej.

Sposób rozprowadzenia przewodów, spadki, średnice pokazano w części graficznej.

4. Ogólne uwagi do wykonawcy

- Roboty, próby i odbiory należy wykonywać zgodnie z „Warunkami technicznymi wykonywania i odbioru robót budowlano-montażowych”, część II.

-
- Podczas prowadzenia robót szczególną uwagę należy zwrócić na przestrzeganie przepisów BHP.
- Wszelkie zmiany w stosunku do projektu, które mogą wyniknąć z technologii robót lub nieznanymi w czasie projektowania warunków miejscowych, należy uzgodnić z biurem autorskim.

Projektant

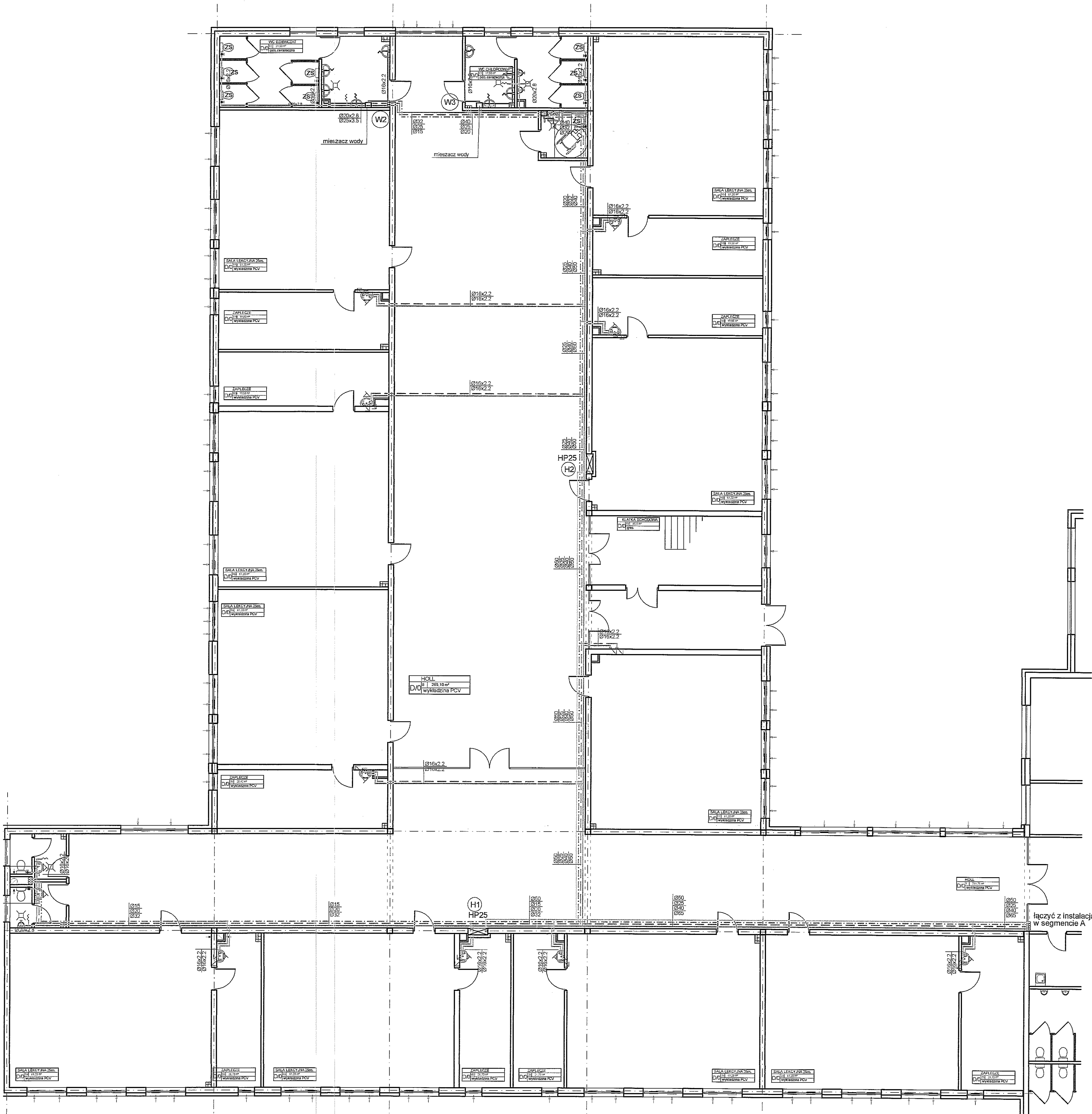

LEGENDA

- PROJEKTOWANA INSTALACJA WODY ZIMNEJ
- - - PROJEKTOWANA INSTALACJA WODY CIEPŁEJ
- PROJEKTOWANA INSTALACJA CYRKULACYJNA
- - - PROJEKTOWANA INSTALACJA P.POZ
- PROJEKTOWANA INSTALACJA WODY ZMIESZANEJ
- W1 PROJEKTOWANY PION WODY
- H1 PROJEKTOWANY PION WODY HYDRANTOWEJ
- PROJEKTOWANA ZŁĄCZKA DO WĘZA Z ZAWOREM ANTYSKAZENIOWYM
- PROJEKTOWANY MIEZCZAC TERMOSTATYCZNY
- HP25 PROJEKTOWANY HYDRANT P.POZ
- ⊕ BATERIA UYWALKOWA URUCHAMIANA PRZYCIŚKIEM, BEZ KORKA
- ZS MISKA USTĘPOWA ZE ZBIORNIKIEM SPŁUKUJĄCYM MOCOWANYM W ŚCIANIE

UWAGA

1. Szczegółowy opis średnic na rysunku sksonometrii wody
2. Średnice rur stałowych podane jako nominalne

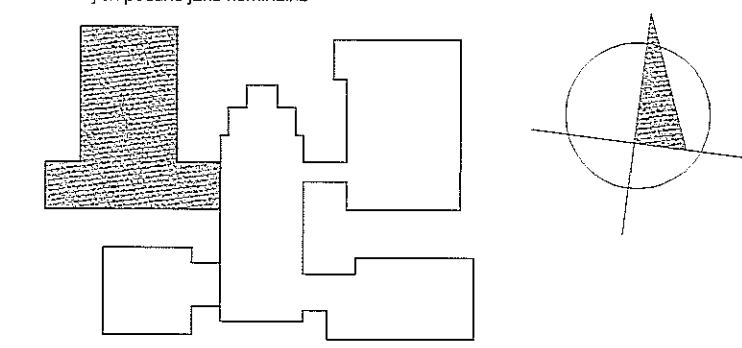

<p>MIASTO PROJEKT BYDGOSZ Sp. z o.o. BIURO PROJEKTOWO-BADAWCZE BUDOWNICTWA OGÓLNEGO ul. Świerkowa 123a 05-087 Bydgoszcz, tel. centrala (052) 322 12 33, tel. fax (052) 322 14 34 www.miastoprojekt-bydgoszcz.pl</p>		
INWESTYCJA: Budowa budynku szkoły podstawowej z oddziałami przedszkolnymi wraz z zagospodarowaniem i uzbrojeniem terenu ul. Świerkowa, Lublin, dz. nr 188.189.1/14.204/2.1/17		
INWESTOR: Urząd Miasta Lublin ul. Wieniawska 14 20-071 Lublin		
PROJEKTANT	mgr inż. Wojciech Patyk	KUP/0058/POOS/08
OPRACOWAŁ		
SPRAWDZIŁ	inż. Józef Malecki	202/67/B/8, 393/75/B/8
STADIUM	PROJEKT WYKONAWCZY	
BRANŻA	SANITARNA	
TOM	4 - SEGMENT D	
TYTUŁ RYSUNKU: RZUT PARTERU - INSTALACJA WODY		
DATA	25.02.2011 r.	SKALA 1:100



LEGENDA

- PROJEKTOWANA INSTALACJA WODY ZIMNEJ
- PROJEKTOWANA INSTALACJA WODY CIEPŁEJ
- PROJEKTOWANA INSTALACJA CYRKULACYJNA
- PROJEKTOWANA INSTALACJA P.POZ.
- PROJEKTOWANA INSTALACJA WODY ZMIESZANEJ
- W1 PROJEKTOWANY PION WODY
- H1 PROJEKTOWANY PION WODY HYDRANTOWEJ
- PROJEKTOWANA ZŁĄCZKA DO WEZA Z ZAWOREM ANTYSKAZIENIOWYM
- HP25 PROJEKTOWANY HYDRANT P.POZ.
- BATERIA UYWALKOWA URUCHAMIANA PRZYCIŚCIEM, BEZ KORKA
- ZS MISKA USTĘPOWA ZE ZBIORNIKIEM SPLUKUJĄCYM MOCOWANYM W ŚCIANIE

UWAGA

1. Szczegółowy opis średnic na rysunku aksonometrycznym
2. Średnice rur stalowych podane jako nominalne

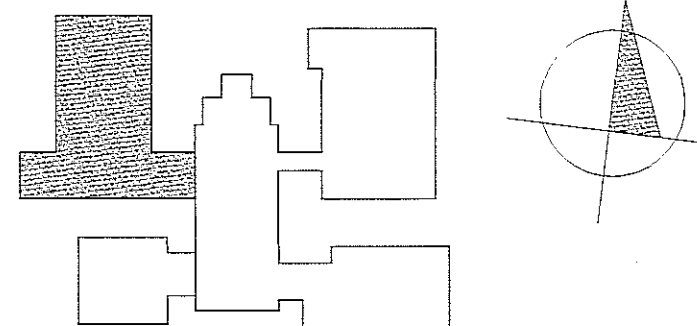

BIURO PROJEKTOWO-BADAWCZE BUDOWNICTWA OGÓLNEGO 85-067 Bydgoszcz, ul. Jagiellońska 12a tel. centrala (052) 322 12 33, tel. fax (052) 322 14 34 www.miastoprojekt.pl		
INWESTYCJA Budowa budynku szkoły podstawowej z oddziałami przedszkolnymi wraz z zagospodarowaniem i uzbrojeniem terenu ul. Świerkowa, Lublin, dz. nr 188.189.1/14.204/2.1/17		
INWESTOR Urząd Miasta Lublin ul. Wieniawska 14 20-071 Lublin		
PROJEKTANT	mgr inż. Wojciech Patyk	KUP/0058/POOS/08
OPRACOWAŁ		
SPRAWDZIŁ	inż. Józef Malecki	202/67/BG, 393/75/RB
STADIUM	PROJEKT WYKONAWCZY	
BRANŻA	SANITARNA	
TOM	4 - SEGMENT D	
TYTUŁ RYSUNKU RZUT PIĘTRA - INSTALACJA WODY		
DATA	25.02.2011 r.	SKALA 1:100
		2

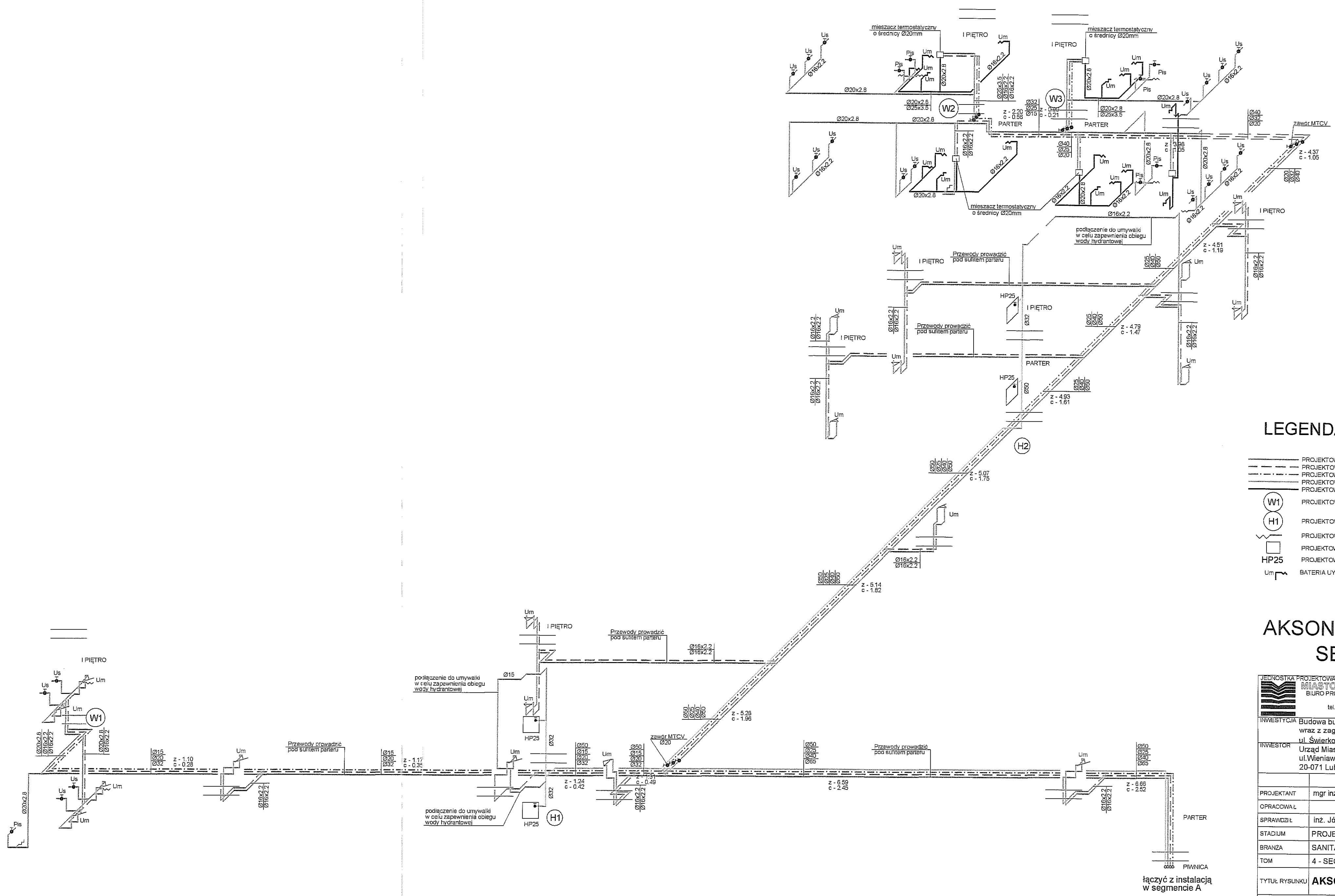

LEGENDA

- PROJEKTOWANA INSTALACJA WODY ZIM
- PROJEKTOWANA INSTALACJA WODY CIEPŁEJ
- PROJEKTOWANA INSTALACJA CYRKULACyjNA
- PROJEKTOWANA INSTALACJA P.POZ
- PROJEKTOWANA INSTALACJA WODY ZMI
- W1 PROJEKTOWANY PION WODY
- H1 PROJEKTOWANY PION WODY HYDRANTOWEJ
- PROJEKTOWANA ZŁĄCZKA DO WĘZA Z Z
- PROJEKTOWANY MIESZACZ TERMOSTAT
- HP25 PROJEKTOWANY HYDRANT P.POZ
- Um BATERIA UYWKOWA URUCHAMIANA PI

AKSONOMETRIA / SEGMENT

JEDNOSTKA PROJEKTOWA MIASTOPROJEKT BYDGÓŃ BIURO PROJEKTOWO-BADAWCZE BUDOWLANE 85-067 Bydgoszcz, ul. Jagiellońska 14 tel. centrala (052) 322 12 33, tel./fax (052) 322 12 34 www.miastoprojekt-bydgoszcz.pl	
INWESTYCJA Budowa budynku szkoły podstawowej wraz z zagospodarowaniem i uzbrojeniem terenu ul. Świerkowa, Lublin dz. nr 188, 189	
INWESTOR Urząd Miasta Lublin ul. Wieniawska 14 20-071 Lublin	
ILM i nazwisko mgr inż. Wojciech Patyk	
PROJEKTANT	mgr inż. Wojciech Patyk
OPRACOWAŁ	
SPRAWDZIŁ	inż. Józef Malecki
STADIUM	PROJEKT WYKONAWCZY
BRANŻA	SANITARNA
TOM	4 - SEGMENT D
TYTUŁ RYSUNKU	AKSONOMETRIA WOD
DATA	25.02.2011 r.
SKALA	1

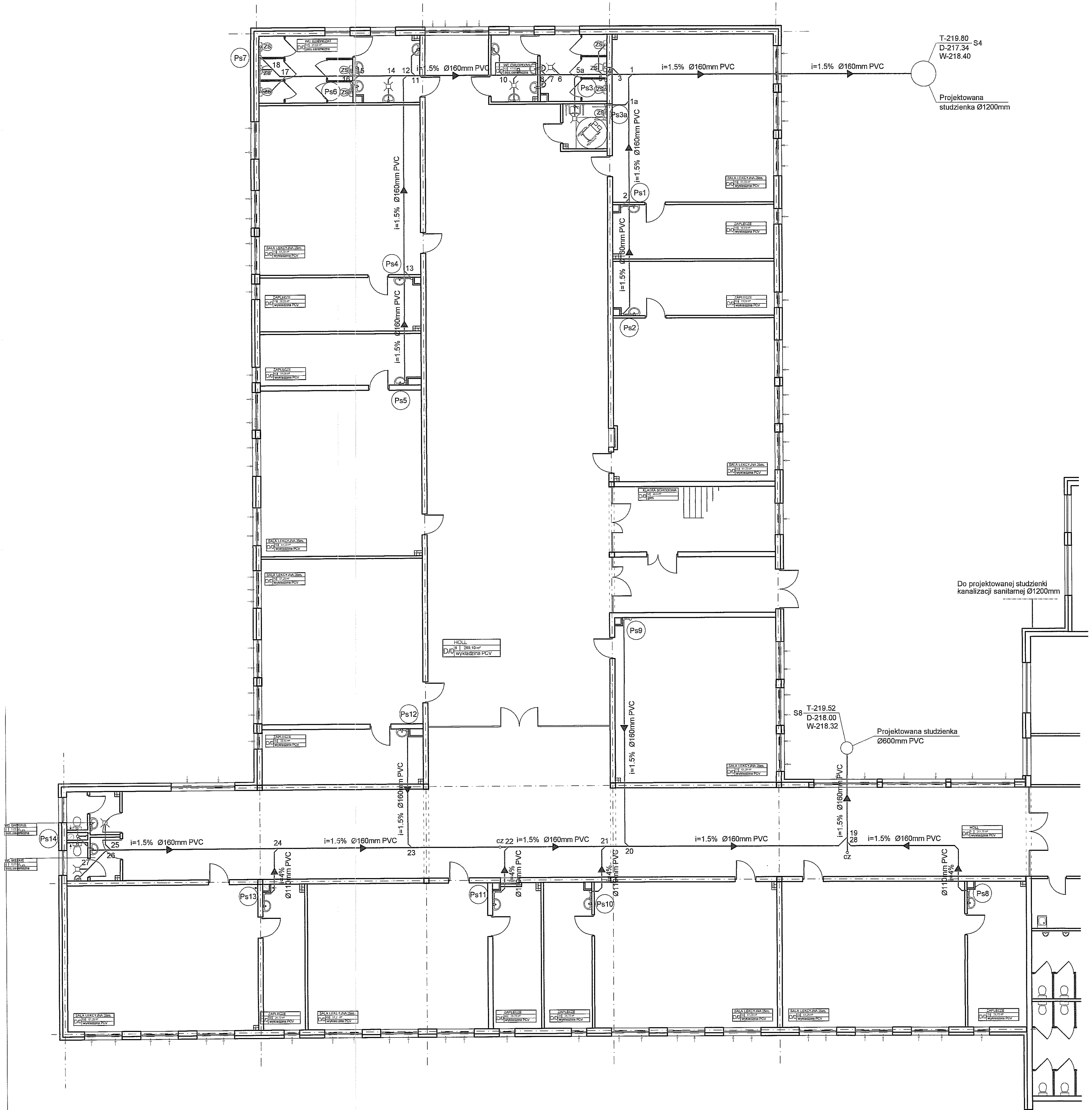

LEGENDA

- ← PROJEKTOWANA INSTALACJA KANALIZACJI SANITARNEJ
- Ps1 PROJEKTOWANY PION KANALIZACJI SANITARNEJ

UWAGA

1. Szczegółowy opis urządzeń na rynku rozprowadzania kanalizacji sanitarnej i technologicznej
2. Urządzenia sanitarne, których podłączeni na pokazano należy podłączyć do pionu kanalizacyjnego rurociągu posiadającego w zabudowanych progach instalacyjnych lub w przelotach ściślejsze przepływowo-kierunkowych

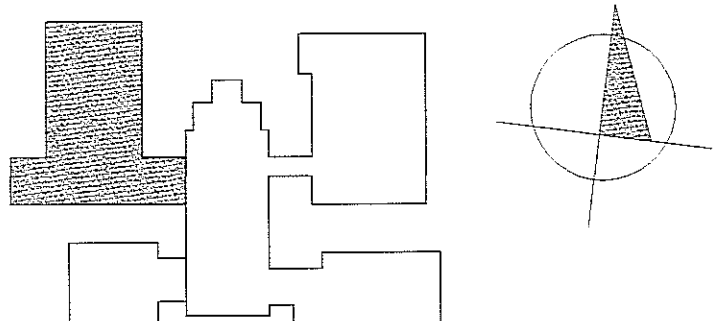

JEDNOSTKA PROJEKTOWA	
MIASTOBYDGOŚCZ Sp. z o.o.	
BIURO PROJEKTOWO-BADAWCZE BUDOWNICTWA OGÓLNEGO	
85-067 Bydgoszcz, ul. Jagiellońska 12a	
tel. centrala (052) 522 12 33, tel/fax (052) 522 14 34	
www.miastoprojekt-bydgoszcz.pl	
INWESTYCJA Budowa budynku szkoły podstawowej z oddziałami przedszkolnymi wraz z zagospodarowaniem i uzbrojeniem terenu	
ul. Świerkowa, Lublin dz.nr 188,189,1/14,204/2,1/17	
INWESTOR Urząd Miasta Lublin	
ul. Wieniawska 14	
20-071 Lublin	
REDAKTOR	
PROJEKTANT	mgr inż. Wojciech Palyk KUP/0058/POOS/08
OPRACOWAŁ	
SPRACOWAŁ	inż. Józef Malecki 202/67/Bg, 393/75/Bg
STADIUM	PROJEKT WYKONAWCZY
BRANŻA	SANITARNA
TOM	4 - SEGMENT D
TYTUŁ RYSUNKU RZUT PARTERU - INSTALACJA KANALIZACJI	
DATA	25.02.2011 r.
SKALA	1:100
STRONA	4

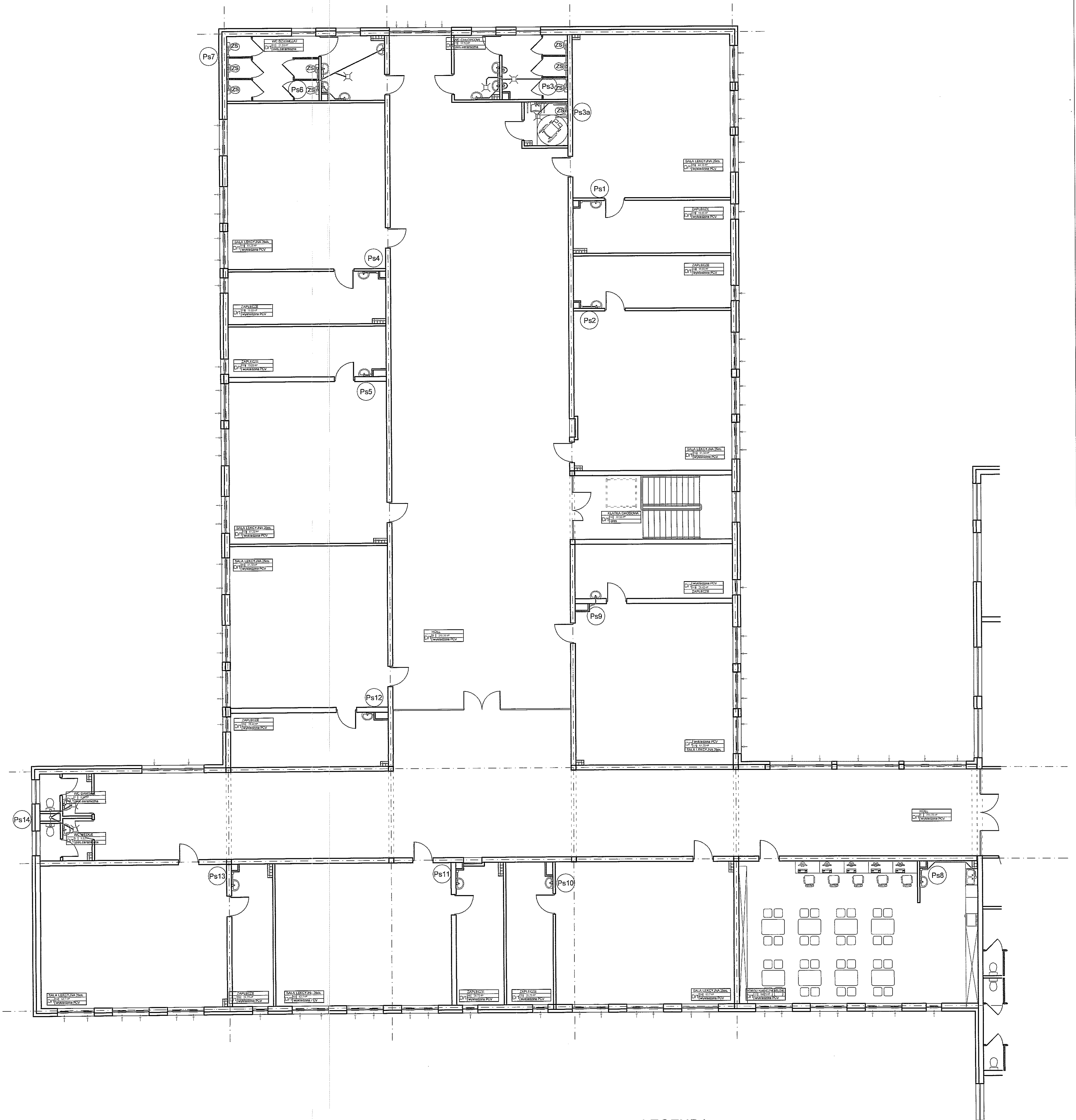

LEGENDA

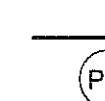
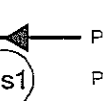
-  PROJEKTOWANA INSTALACJA KANALIZACJI SANITARNEJ
-  PROJEKTOWANY PION KANALIZACJI SANITARNEJ

UWAGA

1. Szczegółowy opis średnic na rysunku rozwinięcia kanalizacji sanitarnej (technologicznej)
2. Urządzenia sanitarne, których podłączeń nie pokazano należy podłączyć do pionu kanalizacyjnego nad posiadczą w zabudowanych obiektach instalacyjnych lub w przetworzeniach szkieletowo-skrzynkowych.

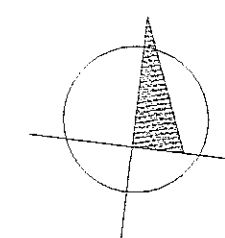
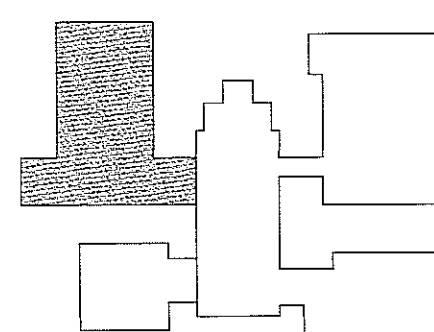

JEDNOSTKA PROJEKTOWA		 MASTPROJEKT BYDGOSZCZ Sp. z o.o. BIURO PROJEKTOWO-BADAWCZE BUDOWNICTWA OGÓLNEGO 85-067 Bydgoszcz, ul. Japolińska 12a tel. centrala (052) 322 12 53, tel. fax (052) 322 14 34 www.mastprojekt-bydgoszcz.pl	
INWESTYCJA		Budowa budynku szkoły podstawowej z oddziałami przedszkolnymi wraz z zagospodarowaniem i uzbrojeniem terenu	
INWESTOR		Urząd Miasta Lublin ul. Wieniawska 14 20-071 Lublin	
PROJEKTANT	mgr inż. Wojciech Patyk	KUP/0058/POOS/08	
OPRACOWAŁ			
SPRAWDZIŁ	inż. Józef Malecki	202/87/Bg, 393/75/Rg	
STADIUM	PROJEKT WYKONAWCZY		
BRANŻA	SANITARNA		
TOM	4 - SEGMENT D		
TYTUŁ RYSUNKU	RZUT PIĄTRA - INSTALACJA KANALIZACJI		
DATA	25.02.2011 r.	SKALA	1:100

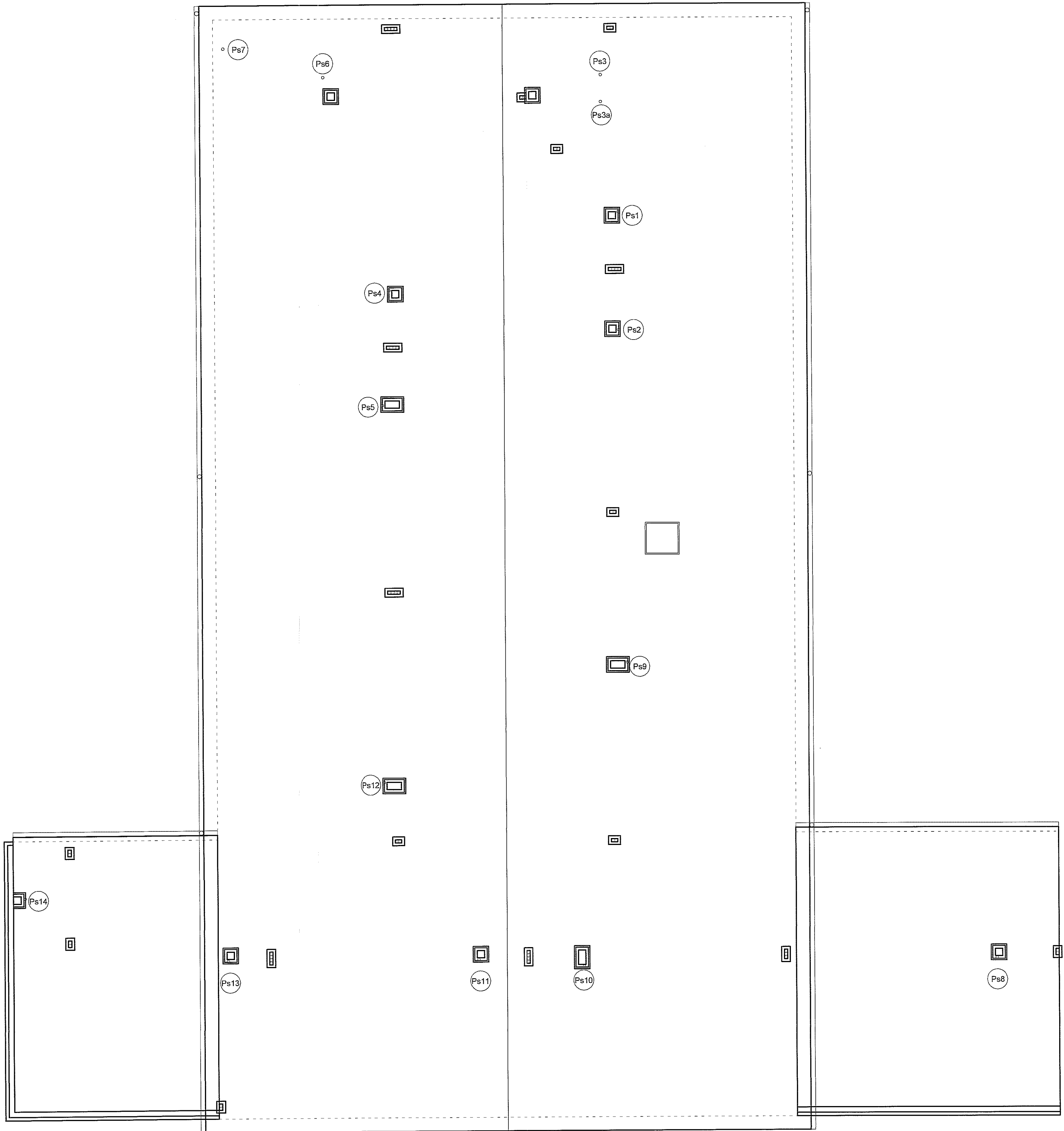

LEGENDA

Ps1 PROJEKTOWANY PION KANALIZACJI SANITARNEJ

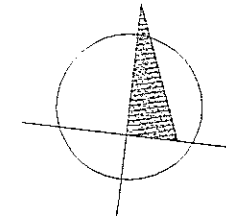
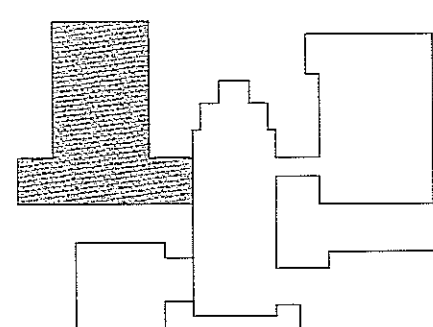

MIĘDZYSKALNA PROJEKTOWA MIASTOPROJEKT BYDGOSZCZ Sp. z o.o. BIURO PROJEKTOWO-BADAWCZE BUDOWNICTWA OGÓLNEGO 85-051 Bydgoszcz, ul. Jagiellońska 12a tel. centrala (052) 322 12 33, tel/fax (052) 322 14 34 www.miastoprojekt-bydgoszcz.pl	
INWESTYCJA	Budowa budynku szkoły podstawowej z oddziałami przedszkolnymi wraz z zagospodarowaniem i uzbrojeniem terenu ul. Świerkowa, Lublin dz.nr.188.189.1/14.204/2.1/17
INWESTOR	Urząd Miasta Lublin ul. Wieniawska 14 20-071 Lublin
PROJEKTANT	mgr inż. Wojciech Patyk KUP/0058/POOS/08
OPRACOWAŁ	
SPRAWDZIŁ	inż. Józef Malecki 202/67/Bg, 393/75/Bg
STADIUM	PROJEKT WYKONAWCZY
BRANŻA	SANITARNA
TOM	4 - SEGMENT D
TYTUŁ RYSUNKU	RZUT DACHU INSTALACJA KANALIZACJI
DATA	25.02.2011 r. SKALA 1:100



PROJEKTANT	mgr inż. Wojciech Polak	WYKONAWCA	KUPIRSEBPOCS/IB
OPRACOWAL		WYKONAWCA	
SPRACOWAL	inż. Józef Milecki	WYKONAWCA	333/75/IB
STADIUM	PROJEKT WYKONAWCZY	WYKONAWCA	
BRANŻA	SANITARNA	WYKONAWCA	
TCM	4 - SEGMENT D	WYKONAWCA	
TYTUŁ RYSUNKU	ROZWIĘCIA KANALIZACJI SANITARNEJ	WYKONAWCA	
DATA	25.02.2011 r.	WYKONAWCA	
SKALA	1:100	WYKONAWCA	
STRONA	7	WYKONAWCA	

BENDOWSKI PROJEKTOWNI
MIASTO PROJEKTANT BYDGOSZCZ Sp. z o.o.
BIURO PROJEKTOWO-SADAWCZE BUDOWNICTWA GOSPODARSTWA
 ul. Świdawska 14
 85-007 Bydgoszcz
 tel. czynny 052 232 12 12, 14 34
 www.mastoprojekt-bydgoszcz.pl

INWESTYCJA: Budowa budynku szkoły podbielawskiej z oddziałami przedszkolnymi wraz z zagospodarowaniem i uzbrojeniem terenu

INWESTOR: ul. Świdawska, Lublin ul. nr. 188, 11/4, 20/4/2, 1/17
 Urząd Miasta Lublin
 ul. Świdawska 14
 20-037 Lublin

PROJEKTANT	ITP i Inz. Wojciech Pałyk	INSTRUMENT	
OPRACOWAL	KUP/0058/PO/OS/OB	INSTRUMENT	
SPRAWDZIL	Inż. Józef Mabecki	DATA	2020/07/09
STADIUM	PROJEKT WYKONAWCZY	INSTRUMENT	355/74/BB
BRANŻA	SANITARNA		
TOM	4 - SEGMENT D		
ROWNIECIA KANALIZACJI SANITARNEJ			
SEGMENT D - CZĘŚĆ II			
TYTUŁ RYSUNKU			
DATA	25.02.2011 r.	SKALA	1:100
			8

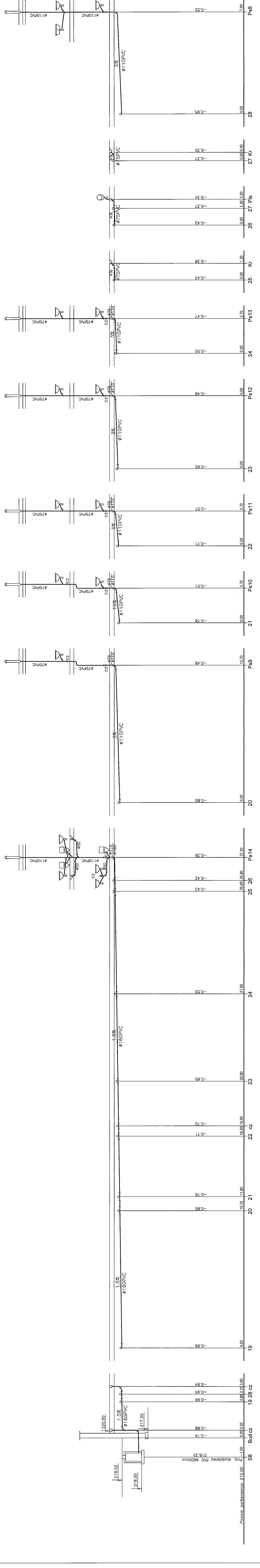

20	0.00	-0.80	-0.48	2.70	Ps9
21	0.00	-0.78	-0.51	2.70	Ps10
22	0.00	-0.71	-0.57	2.70	Ps11
23	0.00	-0.65	-0.48	0.00	Ps12
24	0.00	-0.55	-0.47	2.70	Ps13
25	0.00	-0.43	-0.38	1.30	Kr
26	0.00	-0.42	-0.37	1.30	Ps16
27	0.00	-0.37	-0.35	0.00	Kr
28	0.00	-0.95	-0.55	7.90	Ps8
20	0.00	-0.80	-0.48	10.70	Ps9
21	10.70	-0.78	-0.51	11.80	20
22	16.50	-0.71	-0.70	16.50	22 cz
23	20.80	-0.68	-0.70	20.80	23
24	27.60	-0.55	-0.55	27.60	24
25	35.60	-0.43	-0.42	35.60	25
26	35.60	-0.42	-0.39	35.60	26
27	37.40	-0.39	-0.39	37.40	Ps14
19	0.00	-0.96	-0.96	0.00	19
20	10.70	-0.80	-0.78	10.70	20
21	11.80	-0.78	-0.78	11.80	21
22	16.50	-0.71	-0.71	16.50	22 cz
23	20.80	-0.68	-0.68	20.80	23
24	27.60	-0.55	-0.55	27.60	24
25	35.60	-0.43	-0.43	35.60	25
26	35.60	-0.42	-0.42	35.60	26
27	37.40	-0.39	-0.39	37.40	Ps14
19 28 cz	2.80	-0.96	-0.94	3.14	19 28 cz
Bud cz	0.00	-2.16	-0.88	0.50	Bud cz
SB	-1.50	-218.32	-218.32	210.00	SB

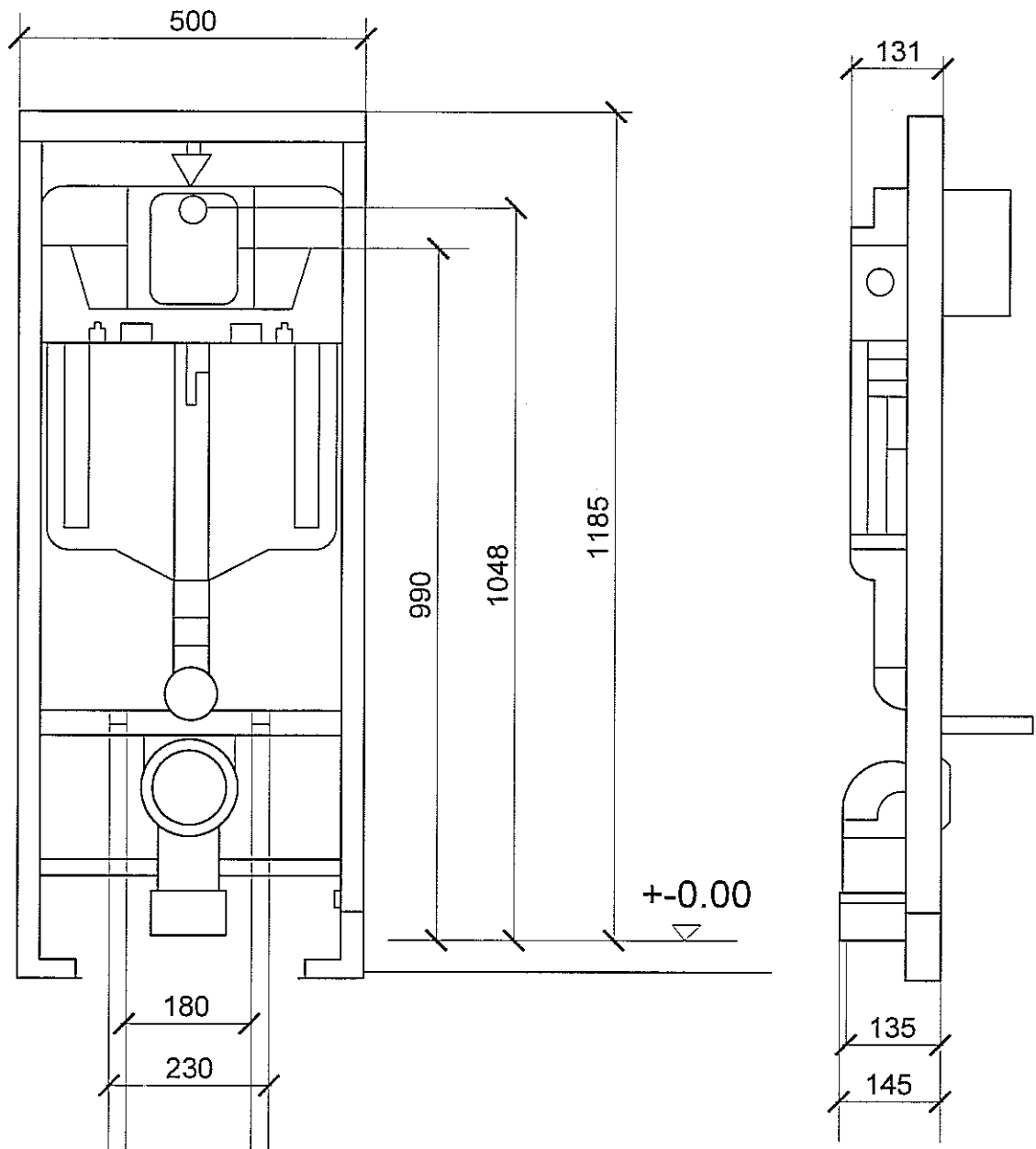

<p>JEDNÓSTKA PROJEKTOWA</p> <p>MIASTOPROJEKT BYDGOSZCZ Sp. z o.o.</p> <p>BIURO PROJEKTOWO-BADAWCZE BUDOWNICTWA OGÓLNEGO</p> <p>85-067 Bydgoszcz, ul. Jagiellońska 12a</p> <p>tel. centrala (052) 322 12 33, tel.fax (052) 322 14 34</p> <p>www.miastoprojekt-bydgoszcz.pl</p>			
<p>INWESTYCJA Budowa budynku szkoły podstawowej z oddziałami przedszkolnymi wraz z zagospodarowaniem i uzbrojeniem terenu</p> <p>ul. Świerkowa, Lublin dz.nr 188,189.1/14.204/2.1/17</p>			
<p>INWESTOR</p> <p>Urząd Miasta Lublin</p> <p>ul.Wieniawska 14</p> <p>20-071 Lublin</p>			
	IMIE I NAZWISKO		
PROJEKTANT	mgr inż. Wojciech Patyk	KUP/0058/POOS/08	
OPRACOWAŁ			
SPRAWDZIŁ	inż. Józef Malecki	202/67/Bg, 393/75/Bg	
STADIUM	PROJEKT WYKONAWCZY		
BRANŻA	SANITARNA		
TOM	4 - SEGMENT D		
TYTUŁ RYSUNKU	<p>SZCZEGÓŁ MONTAŻU STELAŻY WC</p> <p>- zabudowa ciężka</p>		
DATA	25.02.2011 r.	SKALA	1:10
		NR RYSUNKU	9