



Projektowanie i Aranżacja Terenów Zieleni

**GREENPLUS**

Franciszka Stróżyńskiego 17 A/8 60-688 Poznań

710 0-61 822 35 63 Kom. 0- 698 521 876 Fax. 0-61 822 35 63

greenplus@greenplus.pl

NIP : 786-100-11-28

REGON : 639952272

Tytuł opracowania:

Projektowanie i Aranżacja Terenów Zieleni

**Projekt budowlano- wykonawczy  
zagospodarowania terenu placem zabaw**

Dla zadania pn.:

**BUDOWA PLACU ZABAW W RAMACH PROGRAMU RADOSNA SZKOŁA**

**Przy Szkole Podstawowej NR 32 z Oddziałami Integracyjnymi im. Pamięci Majdanka  
ul. K. Przerwy- Tetmajera 2, 20-362 Lublin**

Nazwa i adres

Zleceniodawcy:

**Gmina Lublin  
Plac Króla Władysława Łokietka 1  
20-109 Lublin**

Wykonawca dokumentacji:

Projektowanie i Aranżacja  
Terenów Zieleni "GREENPLUS"  
60-688 Poznań, ul. Stróżyńskiego 17A/B  
NIP 786-100-11-28 REGON 639952272

Autor projektu:

mgr inż. arch. Katarzyna Kalińska  
nr uprawnień 151/PW/91

*mgr inż. Katarzyna Kalińska*  
architekt  
upr.bud.nr 151/PW/91

EGZ.4

Data sporządzenia projektu: maj 2011r

**PRZYGOTOWANIE ZAWODOWE**

URZĄD WOJEWÓDZKI  
w Poznaniu  
Wydział Gospodarki Przestrzennej  
al. Niepodległości 1B  
60-967 POZNAŃ

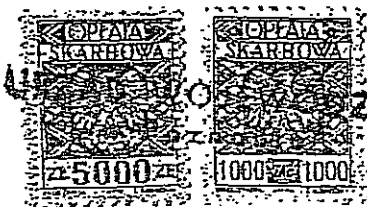

Poznan, 1991-05-11

Nr 151/PW/91

DECYZJA O STWIERDZENIU PRZYGOTOWANIA ZAWODOWEGO  
do pełnienia samodzielnych funkcji technicznych  
w budownictwie

Na podstawie par. 4 ust. 1 i 2, par. 7 i par. 13  
ust. 1 pkt 1 rozporządzenia Ministra Gospodarki Terenowej i Ochrony  
Środowiska z dnia 20 lutego 1975 r. w sprawie samodzielnych funkcji  
technicznych w budownictwie (Dz.U.Nr 8, poz. 46) stwierdza się, że :

Pani Katarzyna KALINSKA-KUBISZ  
magister inżynier architekt

urodzona dnia 31 stycznia 1964 r. w Wrocławiu posiada przygotowanie  
zawodowe upoważniające do wykonywania samodzielnych funkcji

projektanta

Projektowanie i Arrendacja  
Terenów Zieleni "GREENPLUS"  
60-688 Poznań, ul. Strzyńskiego 17A/B  
NIP 798-100-41-28 REGON 633962272

w specjalności architektonicznej  
w zakresie architektury

Pani Katarzyna KALINSKA-KUBISZ

Potwierdzam  
zgodność  
z oryginałem

jest upoważniona do :

inż. HANNA BYCZKOWSKA  
ul. Strzyńskiego 17a/8  
60-688 Poznań  
tel 0698 521 876

- sporządzania projektów w zakresie rozwiązań :

- a/ architektonicznych wszelkich obiektów budowlanych,
- b/ konstrukcyjno-budowlanych obiektów budowlanych w budownictwie osób fizycznych z wyłączeniem konstrukcji fundamentów głębokich i trudniejszych konstrukcji statycznie niewyznaczalnych,
- w budownictwie osób fizycznych - do kierowania, nadzorowania i kontrolowania budowy, kierowania i kontrolowania elementów budowlanych oraz oceniania i badania stanu technicznego obiektów budowlanych z wyłączeniem konstrukcji fundamentów głębokich i trudniejszych konstrukcji statycznie niewyznaczalnych.



Wojewoda  
inż. Jerzy Gładys  
ul. Dąbrowskiego 10  
60-001 Poznań  
Gospodarka Przestrzenna



**IZBA ARCHITEKTÓW**  
RZECZYPOSPOLITEJ POLSKIEJ

**WIELKOPOLSKA OKRĘGOWA IZBA ARCHITEKTÓW**  
**RZECZYPOSPOLITEJ POLSKIEJ**  
**OKRĘGOWA RADA IZBY**

L.dz. 1646/WP-OIA/2010

Poznań, dnia 30.12.2010 r.

Zaświadcza się, że Pani

**mgr inż. arch. Katarzyna Kalińska**

posiadająca uprawnienia do pełnienia samodzielnych funkcji technicznych w budownictwie w specjalności architektonicznej bez ograniczeń nr 151/PW/91 wydane dnia 11 maja 1991 roku przez Urząd Wojewódzki w Poznaniu jest wpisana na listę członków Wielkopolskiej Okręgowej Izby Architektów pod numerem WP – 0656.

Zaświadczenie ważne do dnia 31 marca 2011 roku.

Projektowanie i Aranżacja  
Terenów Zieloni "GREENPLUS"  
60-688 Poznań, ul. Stróżyńskiego 17a/8  
NIP 786-100-11-20 REGON 143066222

Potwierdzam  
zgodność  
z oryginałem

arch. **ALEKSANDRA KORNECKA**  
SEKRETARZ  
WIELKOPOLSKIEJ  
OKRĘGOWEJ RADY IZBY ARCHITEKTÓW  
RZECZYPOSPOLITEJ POLSKIEJ

mgr inż. **HANNA BYCZKOWSKA**  
ul. Stróżyńskiego 17a/8  
60-688 Poznań  
tel 0698 521 876



IZBA ARCHITEKTÓW  
RZECZYPOSPOLITEJ POLSKIEJ

Wielkopolska Okręgowa Rada Izby Architektów RP

## ZAŚWIADCZENIE - ORYGINAŁ

(wypis z listy architektów)

Wielkopolska Okręgowa Rada Izby Architektów RP zaświadcza, że:

**magister inżynier architekt Katarzyna Kalińska**

posiadająca kwalifikacje zawodowe do pełnienia samodzielnych funkcji technicznych w budownictwie w specjalności architektonicznej i w zakresie posiadanych uprawnień nr **151/PW/91**, jest wpisana na listę członków Wielkopolskiej Okręgowej Izby Architektów RP pod numerem: **WP-0656**.

Członek czynny od: **01-07-2008 r.**

Data i miejsce wygenerowania zaświadczenia: **10-02-2011 r. Poznań.**

Zaświadczenie jest ważne do dnia: **30-09-2011 r.**

Podpisano elektronicznie w systemie informatycznym Izby Architektów RP przez:  
**Aleksandra Kornecka, Sekretarz Okręgowej Rady Izby Architektów RP.**

Projektowanie i Aranżacja  
Terenów Zieleni "GREENPLUS"  
60-688 Poznań, ul. Stróżyńskiego 17a/8  
NIP 786-100-11-28 REGON 639962272

Nr weryfikacyjny zaświadczenia:

**WP-0656-7338-9F58-92BY-D2DF**

*[Signature]*  
Potwierdzam  
zgodność  
z oryginałem

mgr inż. HANNA BYCZKOWSKA  
ul. Stróżyńskiego 17a/8  
60-688 Poznań  
tel 0698 521 876

Dane zawarte w niniejszym zaświadczeniu można sprawdzić podając nr weryfikacyjny zaświadczenia w publicznym serwisie Internetowym Izby Architektów; [www.izbaarchitektow.pl](http://www.izbaarchitektow.pl) lub kontaktując się bezpośrednio z właściwą Okręgową Izbą Architektów RP.

6  
AKADEMIA ROLNICZA  
W POZNANIU

DYPLOM 



*Hanna Szwed*

podpis

Nr 2942  
(numer dyplomu)

Zgodność niniejszego odpisu z orygina-  
łem stwierdzam



Kierownik Sekretariatu Szkoły

*[Signature]*

*Poznań*, dnia *30.5.* 19*83* r.

Hanna SZWED  
urodzona dnia 26 marca 1950 r.  
w Poznań  
odbyła studia wyższe magisterskie  
dzienne na Wydziale Ogrodnictwa  
w zakresie ogrodnictwa  
z wynikiem dobrym  
i po spełnieniu wymogów określonych  
obowiązującymi przepisami uzyskała  
w dniu 30 marca 1983 r. tytuł  
magistra inżyniera ogrodnictwa

REKTOR  
*[Signature]*

DZIEKAN  
*[Signature]*

m. p.

Poznań, dnia 5 kwietnia 1983 r.

Projektowanie i Aranżacja  
Terenów Zieleni "GREENPLUS"  
60-683 Poznań, ul. Stróżynskiego 17A/B  
NIP 786-100-11-28 REGON 63992272

Potwierdzam  
zgodność  
z oryginałem

mgr inż. *[Signature]* BYCZKOWSKA  
ul. Stróżynskiego 17a/8  
60-683 Poznań  
tel 0598 521 876



DYPLOM  
UKOŃCZENIA STUDIÓW  
(ODPIS)

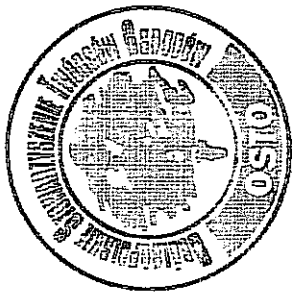

# Ogólnopolskie Stowarzyszenie Twórców Ogrodów

ma zaszczyt poświadczyć, że

**Hanna Byczkowska**

spełniwszy wszelkie wymagane kryteria została przyjęta do grona członków Ogólnopolskiego Stowarzyszenia Twórców Ogrodów wraz ze wszelkimi prawami, przywilejami i obowiązkami z tego wynikającymi.

OGÓLNOPOLSKIE STOWARZYSZENIE  
TWÓRCÓW OGRODÓW  
ul. Śródzińskiego 26, tel. 061/8430420  
61-023, POZNAŃ  
NIP 972-09-94-039

Poznań 08.05.2008 r.

mgr inż. HANNA BYCZKOWSKA  
ul. Śródzińskiego 17a/8  
60-688 Poznań  
tel 0698 521 876

Podpisem  
zgodność  
z oryginałem

Mariusz Wąbrowski  
Prezes Zarządu

**Spis treści**

I. OPIS TECHNICZNY.....	2
1. Przedmiot inwestycji .....	2
2. Podstawa opracowania .....	2
3. Istniejący stan zagospodarowania działki .....	2
4. Projektowane zagospodarowanie działki .....	2
4.1 Urządzenia zabawowe .....	2
4.2 Mała architektura.....	12
4.3 Nawierzchnia syntetyczna gumowa .....	13
4.4 Zieleni.....	14
4.5 Ogrodzenie .....	16
5. Tabelaryczny bilans terenu inwestycji.....	16
6. Dane informujące o wpisie do rejestru zabytków lub ochronie na podstawie ustaleń MPZP .....	16
7. Dane określające wpływ eksploatacji górniczej na działkę. ....	17
8. Informacje i dane o charakterze i cechach istniejących i przewidywanych zagrożeń dla środowiska .....	17
Oświadczenie Projektanta .....	18
II. CZĘŚĆ GRAFICZNA .....	19

**III. ZAŁĄCZNIKI**

Mapa do celów projektowych

Wypis z rejestru gruntów



**CZEŚĆ OPISOWA**

## I. OPIS TECHNICZNY

DO PROJEKTU

### **„RADOSNA SZKOŁA” na terenie Szkoły Podstawowej nr 32 im. Pamięci Majdanka w Lublinie**

#### **1. Przedmiot inwestycji**

Przedmiotem inwestycji jest budowa Placu Zabaw w ramach programu „RADOSNA SZKOŁA” na terenie Szkoły Podstawowej nr 32 z Oddziałami Integracyjnymi im. Pamięci Majdanka w Lublinie ul. K. Przerwy- Tetmajera 2, 20-362 Lublin.

#### **2. Podstawa opracowania**

Podstawą opracowania jest umowa nr 31/IR/11 z dnia 2 maja 2011 zawarta pomiędzy Gminą Lublin, Plac Króla Władysława Łokietka 1, 20 – 109 Lublin, a firmą Projektowanie i Aranżacja Terenów Zieleni GREENPLUS, ul. Stróżyńskiego 17A/8 z Poznania.

#### **3. Istniejący stan zagospodarowania działki**

Teren inwestycji zlokalizowany jest na działce nr 31/2, obręb 16 - Kośminek w Lublinie, ul. K. Przerwy – Tetmajera 2.

#### **4. Projektowane zagospodarowanie działki**

Projektuje się 6 zlokalizowanych urządzeń zabawowych i 1 regulamin korzystania z placu zabaw, ławki żeliwne w ilości 2 sztuki oraz 2 szt. koszy na śmieci.

#### **4.1 Urządzenia zabawowe – przykładowe ze względu na wysokość oraz strefe bezpieczeństwa**

4.1.1	Zestaw integracyjny
4.1.2	Zestaw zabawowy
4.1.3	Wielofunkcyjny zestaw sprawnościowy
4.1.4	Huśtawka na sprężynie Kiwak dla dzieci z ograniczeniami ruchowymi
4.1.5	Huśtawka Wagowa
4.1.6	Huśtawka Wahadłowa dla dzieci od 6 do 12 lat
4.1.7	Regulamin Placu Zabaw

Urządzenia zlokalizowano z uwzględnieniem stref bezpieczeństwa.

Projektuje się wymianę nawierzchni pod urządzeniami na nawierzchnię gumową - pomarańczową tłumiącą upadek o grubości zgodnej z normą PN-EN 1177-2008.

W widocznym miejscu, przy wejściu na teren placu zabaw należy posadzić regulamin korzystania z placu zabaw.

#### 4.1.1 Integracyjny zestaw zabawowy dla dzieci

##### 1. Uwagi ogólne do zestawu:

1. Wszystkie elementy konstrukcyjne wykonane z drewna klejonego warstwowo (kantówka minimum 100mmx100mm o zaokrąglonych krawędziach).
2. Cały zestaw musi być osadzone w podłożu na stalowych kotwach ocynkowanych, zabetonowane w gruncie.
3. Drewniane elementy konstrukcyjne malowane farbami akrylowymi tworzącymi elastyczną powłokę.
4. Wszystkie elementy wykonane z rurek malowane proszkowo w kolorze.
5. Śruby ocynkowane w słupach konstrukcyjnych, muszą być zabezpieczone zaślepkami z tworzywa.
6. Elementy konstrukcyjne zakończone od góry kapturkami z tworzywa.
7. Liny w zestawie wykonane z lin stalowych w oplocie polipropylenowym
8. Zjeżdżalnia wykonana z: Ślizg ze stali nierdzewnej boki ze sklejki wodoodpornej o grubości minimum 25 mm .
9. Podesty muszą być wykonane z płyty szalunkowej wodoodpornej grubości minimum 25 mm
10. Barierki mają być ze sklejki wodoodpornej o grubości minimum 25mm.

##### 2. Opis techniczny wchodzących w skład elementów:

1. Wieża z dachem czterospadowym i podestem na wysokości minimum 60 cm .
2. Podest integracyjny na wysokości minimum 60 cm .
3. Integracyjny podest wejściowy z podwójnymi poręczami wykonanymi z rurek stalowych malowanych proszkowo.
4. Zjeżdżalnia na wysokości minimum 60 cm : ślizg wykonany ze stali nierdzewnej, konstrukcja nośna wykonana ze stali, boki wypełnione sklejką wodoodporną
5. Balkonik ozdobny wykonany z rurek stalowych malowanych proszkowo.
6. Przeplotnia pozioma – Konstrukcja wykonana z impregnowanego sosnowego drewna klejonego, pajęczyna wykonana z lin stalowych w oplocie polipropylenowym z poręczami z rurek stalowych malowanych proszkowo.
7. 3 Drabinki pionowe z poręczami z rurek stalowych malowanych proszkowo.

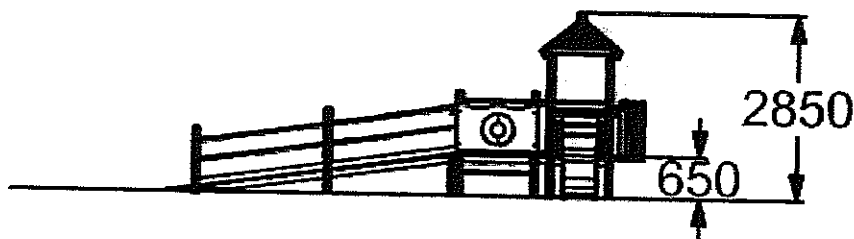
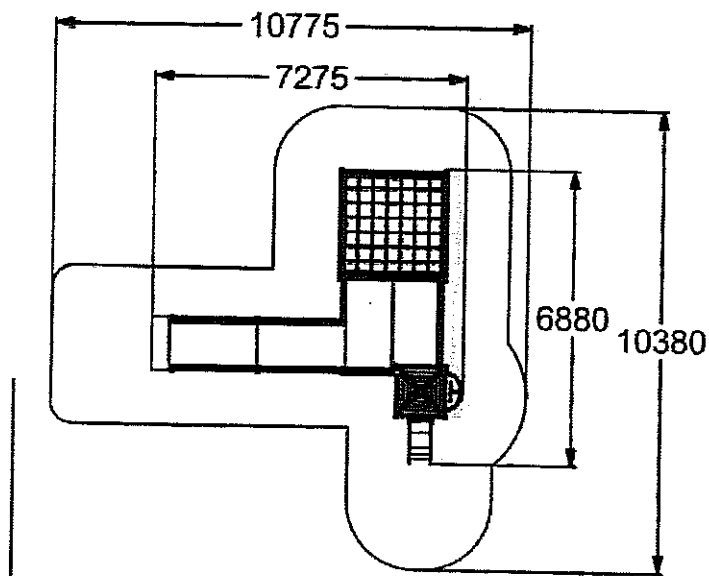
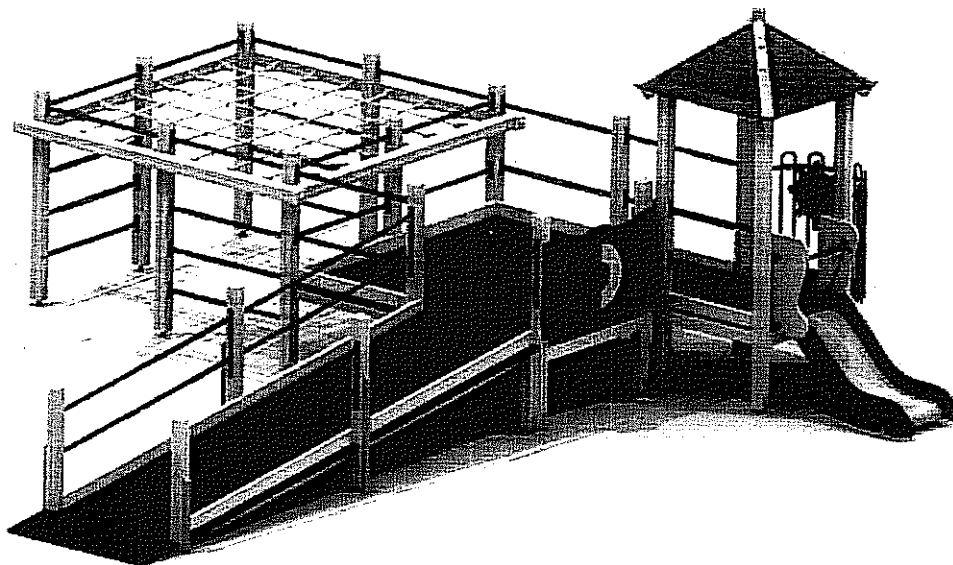

#### 4.1.2 Zestaw zabawowy

##### 2. Uwagi ogólne do zestawu:

1. Wszystkie elementy konstrukcyjne są wykonane z drewna klejonego warstwowo (kantówka 100mmx100mm o zaokrąglonych krawędziach dodatkowo z każdej strony belki konstrukcyjnej znajduje się frez wzdłużny)
2. Cały zestaw urządzeń osadzony w podłożu na stalowych kotwach ocynkowanych zabetonowanych w gruncie.
3. Drewniane elementy konstrukcyjne malowane farbami akrylowymi tworzącymi elastyczną powłokę
4. Wszystkie elementy wykonane z rurek stalowych malowane proszkowo w kolorze.
5. Daszki wykonane z wodoodpornej kolorowej sklejki o grubości 25 mm
6. Śruby ocynkowane, powinny być zabezpieczone zaślepkami z tworzywa.
7. Elementy konstrukcyjne zakończone od góry kapturkami z tworzywa.

##### 2. Opis techniczny wchodzących w skład elementów:

Wieża z dachem na wysokości 90 cm. 1 wieża bez dachu na wysokości 60 cm.

Schody wejściowe na wysokości 60cm - Schody wykonane w konstrukcji drewnianej na belkach policzkowych z drewna, poręcz przy schodach z sklejki wodoodpornej

Zjeżdżalnia na wysokości 90cm : ślizg wykonany ze stali nierdzewnej, konstrukcja nośna wykonana ze stali, boki wypełnione sklejką wodoodporną

Balkonik ozdobny wykonany z sklejki wodoodpornej.

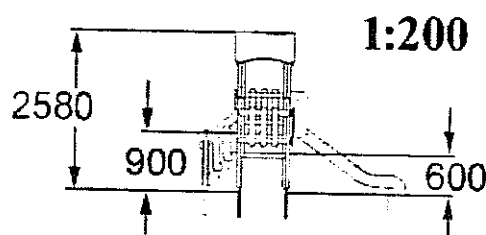
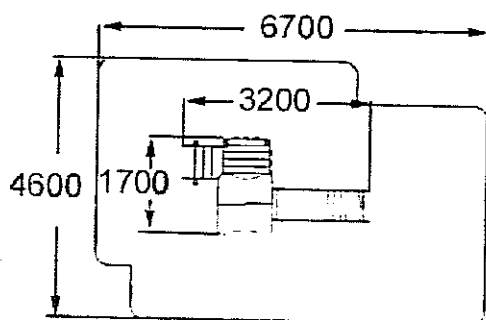
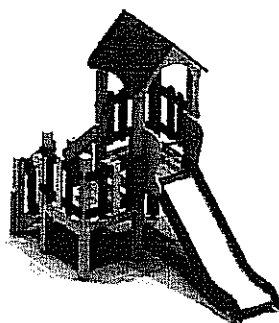

#### **4.1.3 Wielofunkcyjny zestaw sprawnościowy**

##### **1. Uwagi ogólne do zestawu:**

1. Wszystkie elementy konstrukcyjne są wykonane z drewna klejonego warstwowo (kantówka o wymiarach 100mmx100mm o zaokrąglonych krawędziach dodatkowo z każdej strony belki konstrukcyjnej znajduje się wrez wzdłużny).
2. Cały zestaw osadzony w podłożu na stalowych kotwach ocynkowanych, zabetonowanych w gruncie.
3. Drewniane elementy konstrukcyjne malowane farbami akrylowymi tworzącymi elastyczną powłokę
4. Wszystkie elementy wykonane z rurek malowane proszkowo w kolorze.
5. Śruby ocynkowane w słupach konstrukcyjnych, powinny być zabezpieczone zaślepkami z tworzywa.
6. Elementy konstrukcyjne zakończone od góry kapturkami z tworzywa.
7. Liny w zestawie wykonane z lin stalowych w oplocie polipropylenowym
8. Ściana wspinaczkowa ze sklejki wodoodpornej o grubości 25 mm

##### **2. Opis techniczny wchodzących w skład elementów:**

1. Konstrukcja wykonana z sosnowego drewna klejonego
2. Wieża bez dachu z podestem na wysokości 150 cm.
3. 5 Drabinek pionowych z rurek stalowych malowanych proszkowo.
4. Przeplotnia pionowa linowa wykonana z lin stalowych na oplocie polipropylenowym.
5. Ściana wspinaczkowa wykonana ze sklejki wodoodpornej o grubości 25 mm
6. Lina do wspinania się.
7. Spirala do wspinania się wykonana z rurek stalowych malowanych proszkowo.
8. Belka równoważnia
9. Kosz do koszykówki z tablicą ze sklejki wodoodpornej o grubości 25 mm

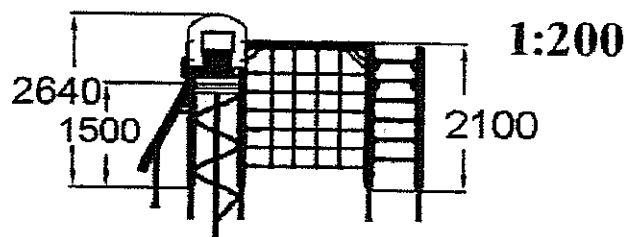
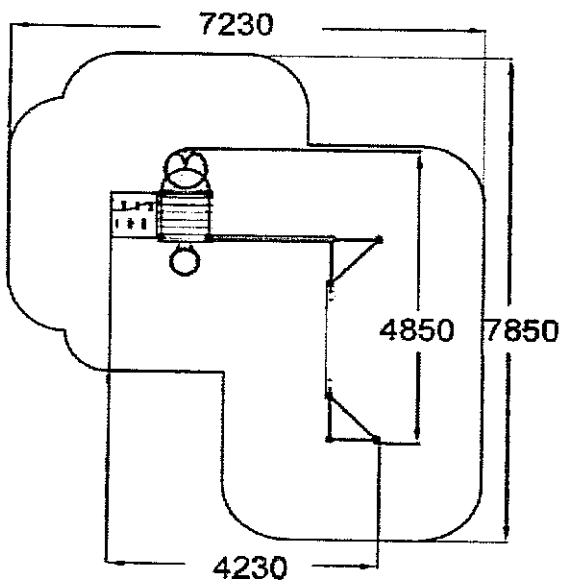
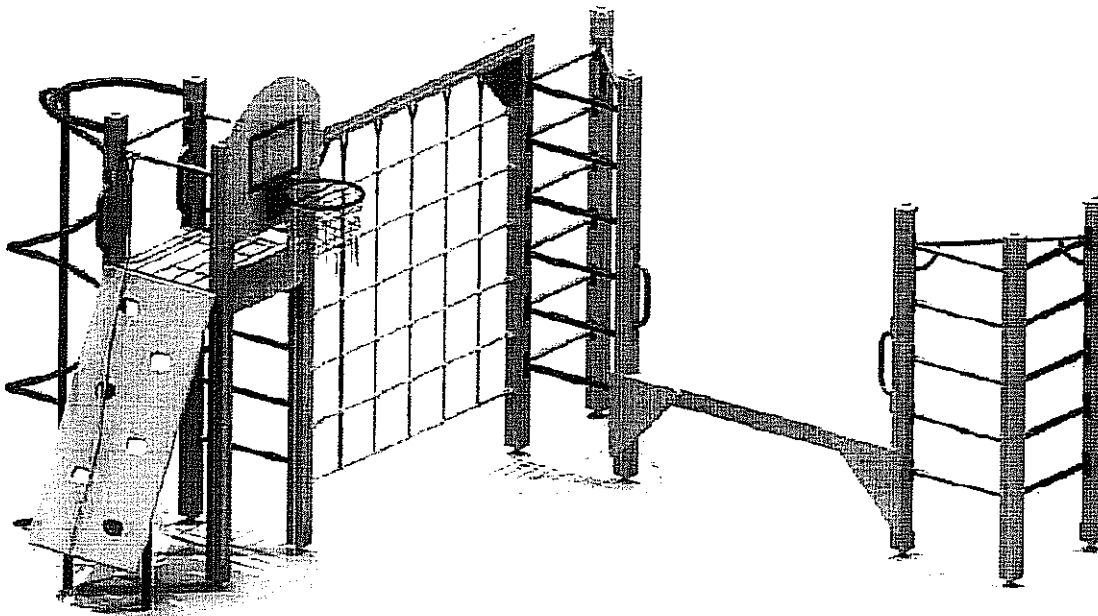

#### 4.1.4 Huśtawka na sprężynie Kiwak dla dzieci z ograniczeniami ruchowymi.

##### 1. Uwagi ogólne do zestawu:

1 Sprężyna ze stali ocynkowanej– ostatni pierścień sprężyn zabezpieczony przed pułapką na zakleszczenie.

Całość wykonana ze sklejki wodoodpornej grubości minimum 25 mm

Rurki i uchwyty stalowe malowane proszkowo.

Urządzenie musi posiadać siedzisko z oparciem.

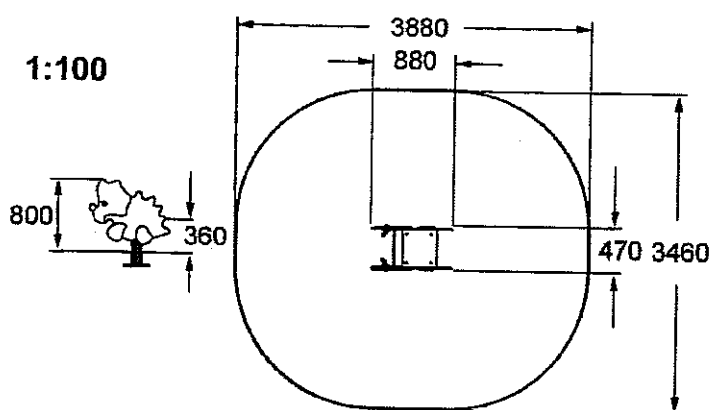
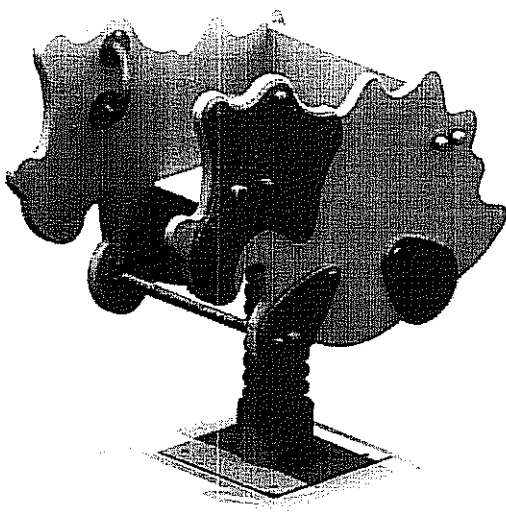



### 4.1.5 HUŚTAWKA WAGOWA

#### 1. Uwagi ogólne do zestawu:

- 1. Konstrukcja nośna -podwójny profil stalowy w kształcie łuku malowany proszkowo.
- 2. Uchwyt wykonany zgodnie z rurki stalowej malowanej proszkowo.
- 3. Oparcie siedziska wykonane z rurki stalowej malowanej proszkowo wypełnione sklejka wodoodporną.
- 4. Belka poprzeczna o długości 2m z drewna z zamocowanymi na krawędziach od spodu odbojnikami pochłaniającymi energię.

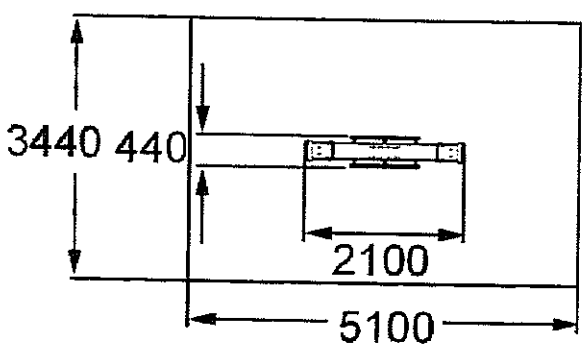
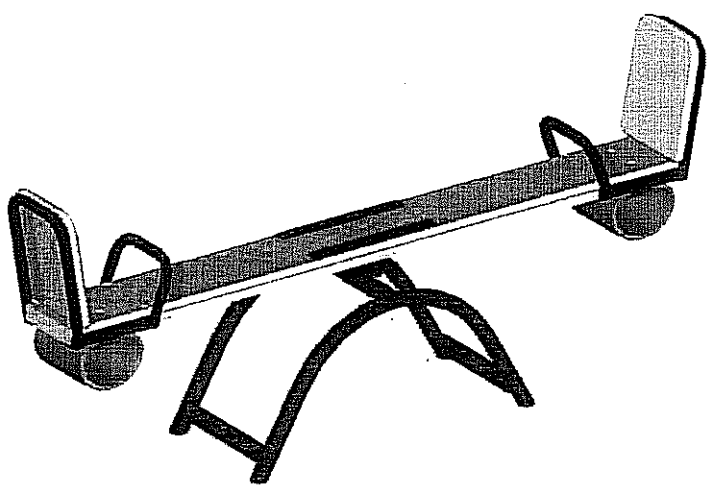

1:200

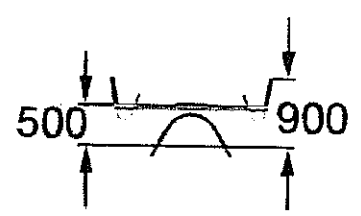

## 4.1.6

## Huśtawka wahadłowa podwójna

## 1. Uwagi ogólne do zestawu:

- A. Drewno konstrukcyjne sosnowe klejone warstwowo malowane farbami akrylowymi tworzącymi elastyczną powłokę.
- B. Wszystkie elementy konstrukcyjne wykonane z drewna klejonego warstwowo (kantówka 100mmx100mm o zaokrąglonych krawędziach dodatkowo z każdej strony belki konstrukcyjnej znajduje się frez wzdłużny).
- C. Dodatkowo po obu zewnętrznych stronach huśtawki umieszczona płyta zabezpieczająca ze sklejki wodoodpornej grubości 25 mm .
- D. Belka górna poprzeczna stalowa malowana proszkowo.
- E. Łańcuch techniczny kalibrowany.
- F. Siedzisko huśtawki, deseczka z tworzywa, zawieszona na łożyskach samosmarujących.

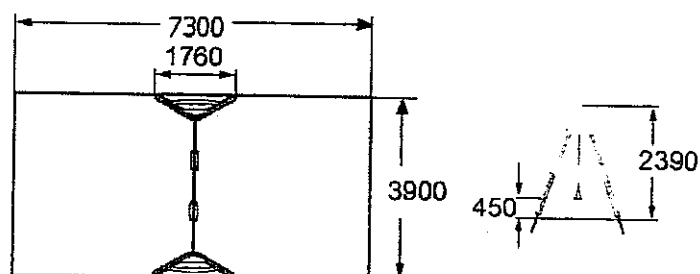
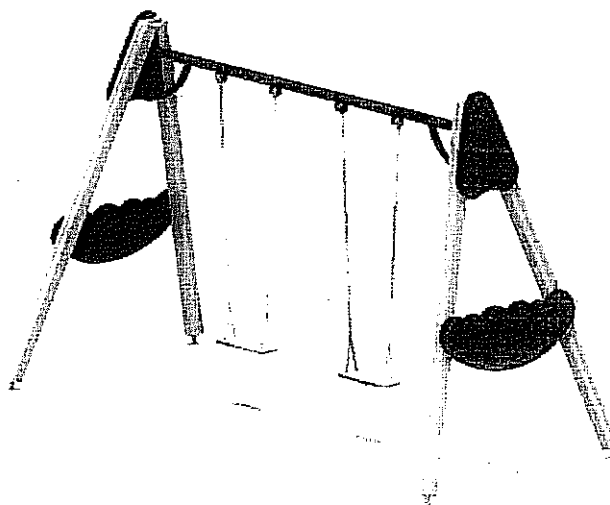

#### 4.1.7 Regulamin placu zabaw

Całość wykonana z metalu.

Zawierający min. następujące informacje:

- plac zabaw przeznaczony jest dla dzieci od lat 3,
- dzieci poniżej 12 lat muszą znajdować się pod opieką osób dorosłych,
- na plac zabaw nie wolno wprowadzać psów,
- na placu zabaw nie wolno śmiecić, prosimy o wyrzucanie odpadków do koszy na śmieci,
- oraz innych informacji istotnych dla bezpieczeństwa bawiących się dzieci.
- o organie wsparcia finansowego

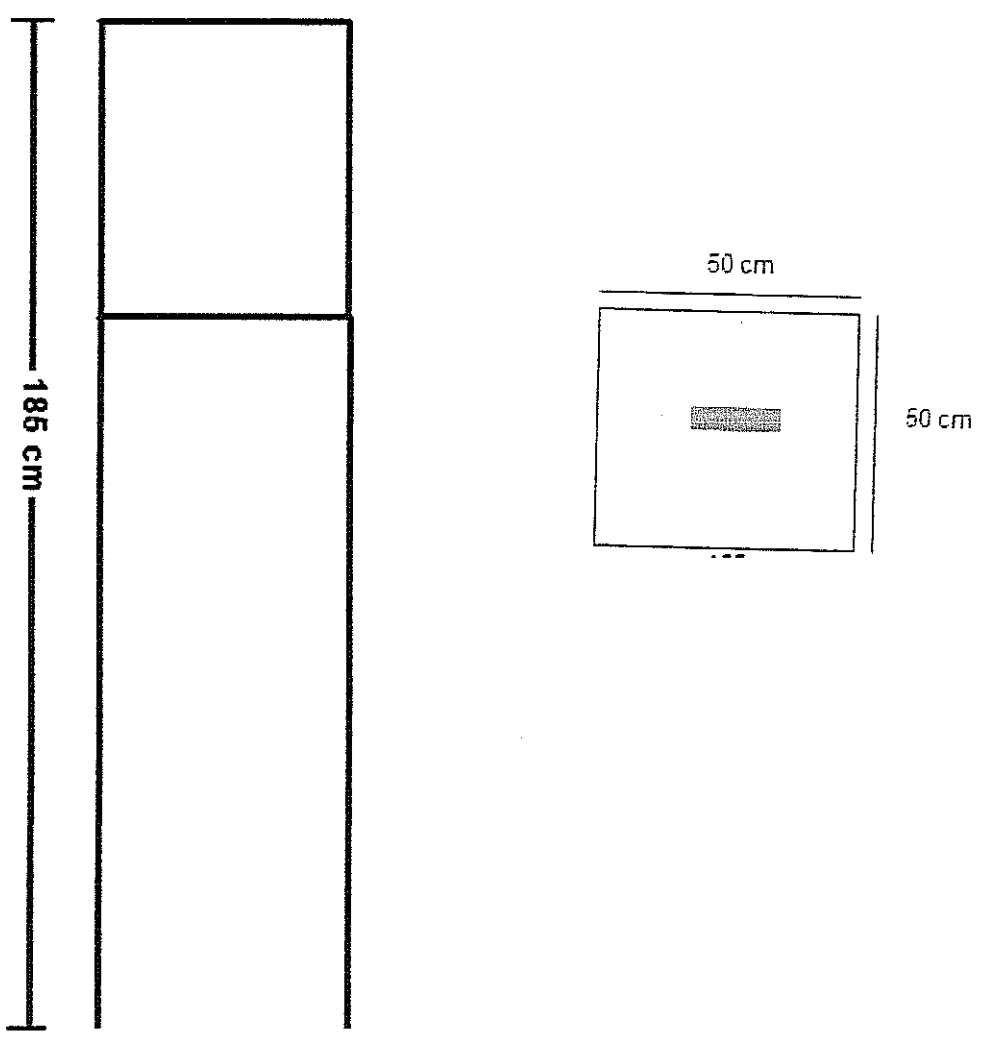

4.2 Mała architektura

**4.2.1 ŁAWKA ŻELIWNA Z SIEDZISKIEM I OPARCIEM DREWNIANYM**

Siedziska i oparcie wykonane z desek sosnowych malowanych w kolorze mahoń, ciemny orzech lub dąb.

Projektowana ilość ławek : 2 sztuki

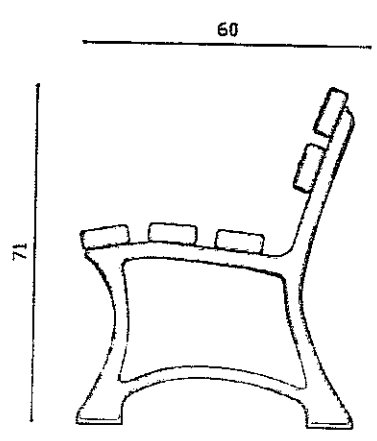
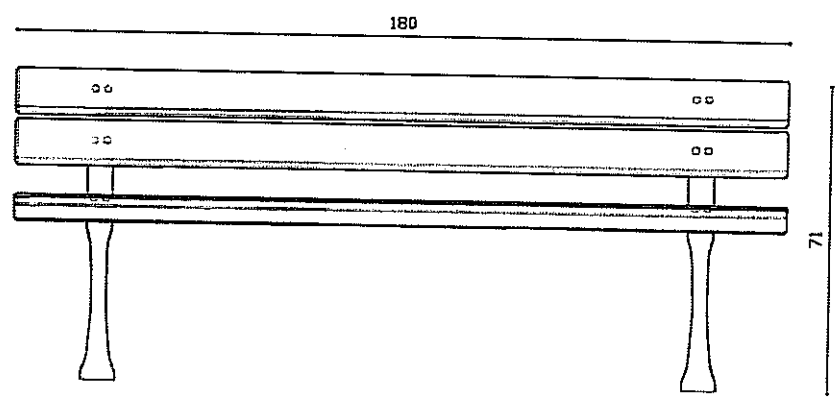
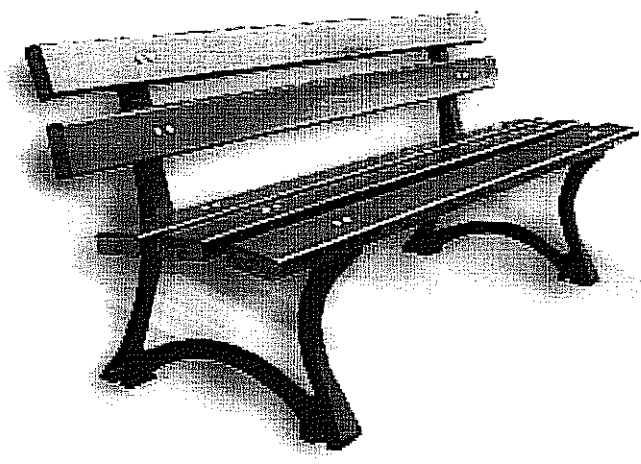

#### 4.2.2 KOSZ NA ŚMIECI

Podstawa kosza na śmieci jest betonowa. Konstrukcja jest stalowa malowana proszkowo. Wsad jest stalowy – ocynkowany. Wykończenie kosza jest drewniane.

Projektowana ilość koszy na śmieci: 2 sztuki

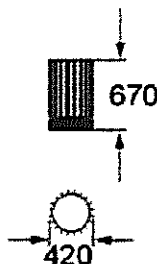

#### 4.3 Nawierzchnia syntetyczna gumowa

Nawierzchnie bezpieczne placów zabaw mają zadanie tłumić uderzenia zmniejszając i ograniczając ryzyko odniesienia obrażeń przez dzieci w wyniku upadku z urządzeń zabawowych. Nawierzchnia wykonana jest w formie płytek na przykład o kształcie puzzli, o wymiarach 500x500x45. Płytki gumowe są produkowane z granulatu gumowego związanego klejem poliuretanowym.

Elastyczne Płytki gumowe, muszą posiadać atesty zgodnie z wymaganiami dotyczącymi absorpcji uderzeń i wstrząsów podczas upadku według standardów europejskich EN 1176 i EN 1177.

Warstwa tłumiąca wykonana jest z wykorzystywaniem granulatu gumowego EPDM, który tworzy górną warstwę Płytek gumowych o minimalnej grubości 5 mm a dolna część Płytek gumowych pozostaje czarna.

Warstwa zewnętrzna kolorowa wykonana jest z granulatu EPDM – grubość warstwy 15 mm.

Całość ograniczona krawężnikami w kolorze czarnym o wymiarach 1000x250x40 produkowanymi z czarnego granulatu gumowego związanego kolorowym klejem polieuretanowym. Posadowione na ławie żwirowej, zagęszczonej.

Nawierzchnia bezpieczna musi spełniać wymagania normy PN-EN 1177-2008.

Minimalna grubość nawierzchni:

Wysokość swobodnego upadku	1,5 m	2 m	2,3 m	3,2 m
Grubość nawierzchni	30 mm	60 mm	80 mm	100 mm

Prawidłowe ułożenie płytek gumowych dla konstrukcji podłoża przepuszczalnego:

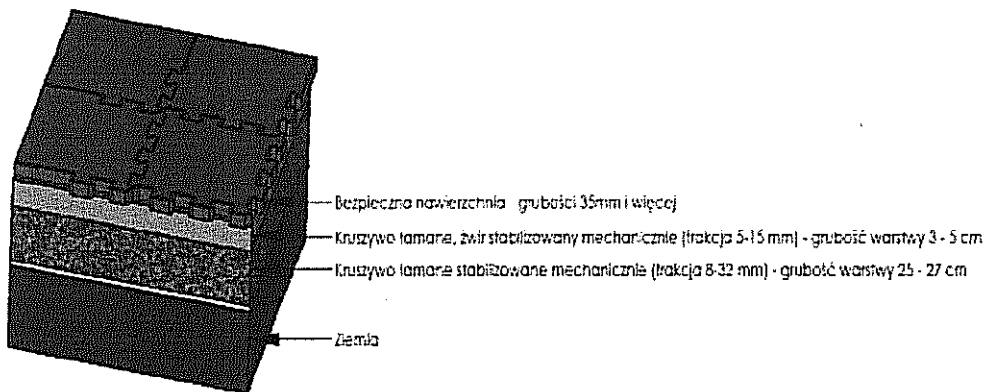

Korytowanie na głębokość min. 30,00 cm, przy czym na nawierzchnie gumową przeznacza się 35mm. Pozostała głębokość jest wypełniona żwirem łamanym stabilizowanym mechanicznie – gr. 3-5 cm o frakcji 5 – 15 mm, a wcześniej kruszywem łamanym stabilizowanym mechanicznie o gr. 25-27cm o frakcji 8-32 mm ( rysunek powyżej).

Powierzchnia pomarańczowa gumowa przewidziana do założenia wynosi 235,32 m<sup>2</sup>.

4.4 Zieleni

Na terenie inwestycji przewiduje się regenerację zniszczonego podczas prac montażowych trawnika.

Należy zwrócić uwagę na zastosowanie nasion trawy gatunku odpornego na suszę do wysiewu trawnika.

▪ Przygotowanie gleby

Najistotniejszym działaniem przed przystąpieniem do przygotowania terenu pod wysiew jest zbadanie próbki ziemi (w tym celu pobiera się ok. 1 kg ziemi i przekazuje do analizy, w celu ustalenia zawartości NPK). Po uzyskaniu niezbędnych informacji o zawartości NPK oraz próchnicy w zniwelowanej ziemi należy uzupełnić odpowiednio dobranym nawozem, przed przygotowaniem gleby po to, aby obróbka gleby umożliwiła przemieszczenie się nawozów do warstw głębszych (przy podorywce do 15 cm).

▪ Ziemia

Ziemia (gleba) przygotowana do zasiania trawy powinna być odpowiednio nawazona (ilość i typ nawozu oraz pH wynika z analizy gleby, którą można ponowić w przypadku wymagania przez glebę dużych dawek). Najlepiej użyć kompostu oraz nawozów sztucznych zależnie od składu gleby.

Dla zmniejszenia kwasowości gleby sypie się w okresie jesiennym odpowiednią ilość wapna, np. na 1 ha – 3000kg (na 1 m<sup>2</sup>/30 dkg) wapna palonego dawkowanego w przeciągu 2 lat. Wapnowanie gleby usuwa jej szkodliwą kwasowość i poprawia strukturę, czyniąc ją pulchną i przewiewną oraz wzmacnia nawierzchnię trawiastą.

#### ▪ Sianie trawy

Najlepszym terminem do wysiewu trawy jest wiosna, a zwłaszcza kwiecień w tydzień po nawożeniu gleby i na drugi dzień po deszczu lub potencjalnym skropleniu nawierzchni. Również i w innej porze roku – od kwietnia do września jest możliwe sianie trawy przy odpowiedniej wilgotności powierzchni przeznaczonej pod trawnik. Siew jesienny jest niewskazany ze względu na możliwość wymarznięcia młodej i słabo zakorzenionej trawy. Należy pamiętać, że glebę należy obsiać bezpośrednio po zbronowaniu i niwelacji terenu.

#### ▪ Nasiona

Dobór nasion zależy od gleby i funkcji nawierzchni. Ustalenia odpowiedniej dawki nawozów na powierzchnię trawiastą oraz wyboru rodzaju nasion trawy do siewu powinno się dokonywać w porozumieniu ze specjalistą – inżynierem ogrodnikiem.

Do obsiania przygotowanej powierzchni trawą należy przystąpić nie wcześniej niż po upływie 7-10 dni od wysiewu nawozów mineralnych. Przed siewem trawy powierzchnię pod trawnik należy dokładnie wymodelować przy kołkach niwelacyjnych (siatka 5 x 5) oraz łatach poziomych. Zamodelowaną powierzchnię wałować walcem ręcznym o  $\varnothing$  1 – 1,5 m i wadze 150 – 200 kg/mb. Po wałowaniu dokonać przeglądu równości powierzchni i podsypać ewentualne wklęsłości oraz zruszyć powierzchnię całego terenu lekko grabiami. Ponownie wysiać nasiona trawy. Siew powierzyć jednej osobie. Dla równomierności siewu trawnik oraz przygotowaną ilość nasion podzielić na równe 4 części. Przykrycie nasion za pomocą kolczatek. Kolczatkować dwukrotnie („na krzyż”).

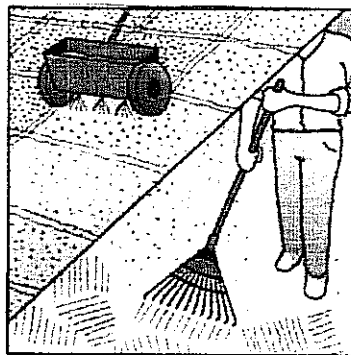

#### ▪ Podlewanie

Nowy trawnik (w okresie kiełkowania) należy obficie polewać rozpyloną wodą z hydrantu, za pomocą deszczownicy lub ręcznie polewaczką, gdyż brak deszczu i silne promieniowanie słoneczne mogą zniszczyć lub osłabić rośnięcie trawy. W trzy do czterech tygodni po zasiewie, świeży trawnik powinno się nawozić głównie saletrą (wapniową lub sodową) w ilości około 10g/ 1m<sup>2</sup>.

#### ▪ Nawożenie

Dobrze zakorzeniona trawa ulega zniszczeniu na skutek nasilenia ruchu. W efekcie na trawniku powstaje wydeptane klepisko. Dlatego ważne jest, aby czas użytkowania nawierzchni trawiastej nie przekraczał 2 -3 godzin dziennie, gdyż w przeciwnym przypadku trawa zostaje całkowicie zniszczona, czemu nie będzie mogła zapobiec nawet najlepsza konserwacja. W miejscach

wydeptanych należy przewidzieć tzw. „łatanie” nawierzchni trawiastej poprzez zasiewanie. Przed położeniem darni należy posypać podkład mączka kostna w ilości 50g/1m2.

▪ Uwagi

Najkorzystniejszą formą zakładania trawnika jest ułożenie gotowej darni, która eliminuje sporo prac wstępnych tradycyjnego zakładania trawnika. Pozostaje wówczas tylko podlewanie. Należy jednak nie zapominać o wcześniejszym wapnowaniu gleby o wysokim pH.

4.5.Ogrodzenie

Przewiduje się ogrodzenia metalowe, panelowe o wysokości 1,00. Kotwienie słupków na głębokość 1,20 m zgodnie ze strefa przemarzania.

Całkowita długość ogrodzenia wynosi 88,46 mb.

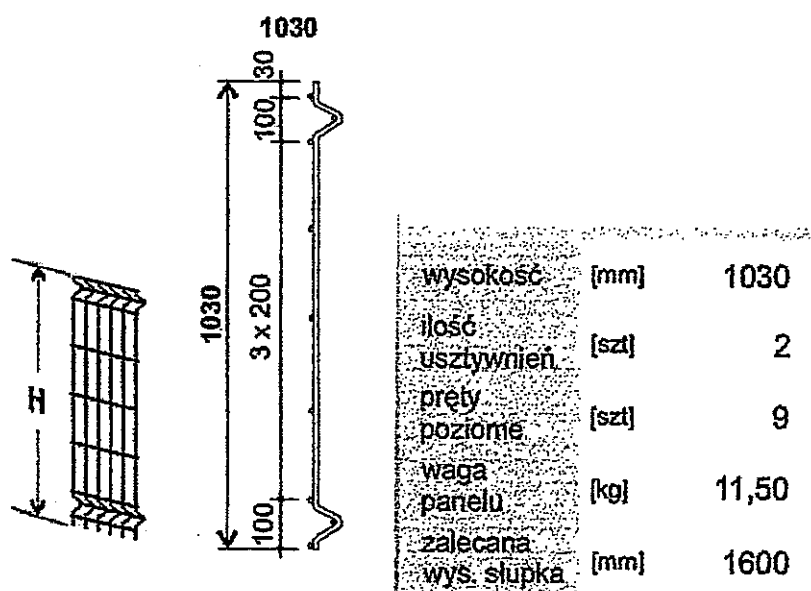

Wejście poprzez 1 furtkę o szerokości 1,50m. Furka otwierania do wewnątrz.

5. Tabela bilansu terenu inwestycji

Powierzchnia terenu inwestycji placu zabaw wynosi 437,12 m<sup>2</sup>

w tym :

- powierzchnia wymagająca wymiany nawierzchni 235,32 m<sup>2</sup>
- nawierzchnia niebieska 51,80 m<sup>2</sup>
- trawnik 210,00 m<sup>2</sup>

Zagospodarowanie powierzchnia niebieska jest wymuszone poprzez ułatwienie dzieciom niepełnosprawnym swobodny dojazd do urządzeń zabawowych.

6. Dane informujące o wpisie do rejestru zabytków lub ochronie na podstawie ustaleń MPZP

Działka, na której jest przewidziana projektowana inwestycja zgodnie z MPZP nie podlega ochronie i nie jest wpisana do rejestru zabytków.



**7. Dane określające wpływ eksploatacji górniczej na działkę.**

Obiekt nie znajduje się w granicach terenu eksploatacji górniczej.

**8. Informacje i dane o charakterze i cechach istniejących i przewidywanych zagrożeń dla środowiska**

Nie przewiduje się zagrożeń dla środowiska oraz higieny i zdrowia użytkowników projektowanych obiektów w związku z projektowaną inwestycją.

OPRACOWAŁ:

mgr inż. arch. Katarzyna Kalińska

maj 2011

mgr inż. Katarzyna Kalińska  
architekt  
upr. bud. nr 1511/P/W/91



Poznań, dnia 21.05.2011

**OŚWIADCZENIE**

Oświadczamy, że projekt budowlano - wykonawczy w ramach zadania „Zagospodarowanie terenu placem zabaw w Ramach Programu Radosna Szkoła ” Przy Szkole Podstawowej NR 32 z Oddziałami Integracyjnymi im. Pamięci Majdanka ul. K. Przerwy- Tetmajera 2, 20-362 Lublin został wykonany zgodnie z obowiązującymi przepisami i zasadami wiedzy technicznej oraz z zasadami i założeniami programu rządowego „Radosna Szkoła”.

Projektant:

**Katarzyna Kalińska nr upr. 151/PW/91**

inż. **Katarzyna Kalińska**  
architekt  
upr. bud. nr 151/PW/91

**II. CZĘŚĆ GRAFICZNA**

- PZT – 01 Projekt zagospodarowania terenu 1 : 500
- PZT – 02 Projekt zagospodarowania terenu 1 : 200
- PZU – 03 Rozmieszczenie urządzeń 1 : 100
- PZ – 01 Integracyjny zestaw zabawowy dla dzieci
- PZ – 02 Zestaw zabawowy
- PZ – 03 Wielofunkcyjny zestaw sprawnościowy
- PZ – 04 Huśtawka na sprężynie Kiwak dla dzieci z ograniczeniami ruchowymi
- PZ – 05 Huśtawka Wagowa
- PZ – 06 Huśtawka wahadłowa podwójna
- PZ- 07 Regulamin placu zabaw
- Ł – 01 Ławka z oparciem
- K – 01 Kosz na śmieci
- O – 01 Ogrodzenie
- O – 02 Ogrodzenie
- PN – 1 Nawierzchnia detal

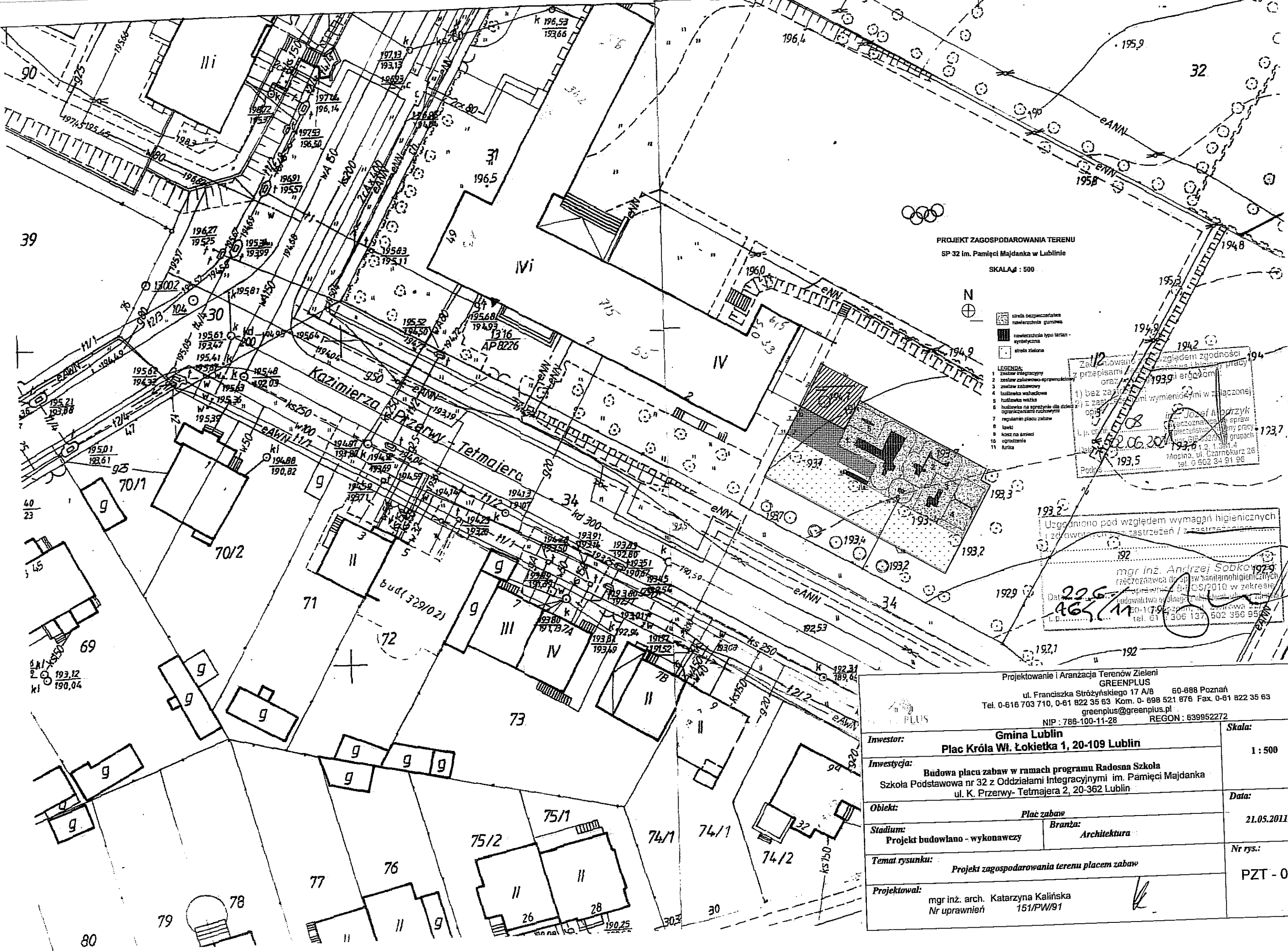

PROJEKT ZAGOSPODAROWANIA TERENU  
SP 32 im. Pamięci Majdanka w Lublinie

SKALA 1 : 500



- LEGENDA:
- 1 znaków integracyjny
  - 2 znaków zabawowo-sportowych
  - 3 znaków zabawowy
  - 4 huśtawka wahadłowa
  - 5 huśtawka wałkowa
  - 6 huśtawka na sprężynie dla dzieci
  - 7 ograniczenia ruchowymi
  - 8 regulamin placu zabaw
  - 9 ławki
  - 10 kosc na śmieci
  - 11 ogródek

Załącznik nr 12  
względem zgodności z przepisami...  
1) bez...  
2) z zastrzeżeniami wymienionymi w załączonej opinii...  
mgr inż. Józef R. Porzyk  
specjalista ds. spraw bezpieczeństwa w grupach...  
ul. Czarnokurza 26  
1337  
tel. 0 602 34 91 96



Uzgodniono pod względem wymagań higienicznych i zdrowotnych z zastrzeżeniami / z zastrzeżeniami...  
mgr inż. Andrzej Sobko  
specjalista ds. spraw sanitarnohigienicznych...  
Data: 22.06.2011  
tel. 61 7306 137 502 356 956

Projektowanie i Aranżacja Terenów Zieleni <b>GREENPLUS</b> ul. Franciszka Strzyńskiego 17 A/8 60-688 Poznań Tel. 0-616 703 710, 0-61 822 35 63 Kom. 0- 698 521 876 Fax. 0-61 822 35 63 greenplus@greenplus.pl NIP : 786-100-11-28 REGON : 639952272		Skala:
<b>Inwestor:</b> Gmina Lublin Plac Króla Wł. Łokietka 1, 20-109 Lublin		1 : 500
<b>Inwestycja:</b> Budowa placu zabaw w ramach programu Radosna Szkoła Szkoła Podstawowa nr 32 z Oddziałami Integracyjnymi im. Pamięci Majdanka ul. K. Przerwy- Tetmajera 2, 20-362 Lublin		<b>Data:</b> 21.05.2011
<b>Obiekt:</b> Plac zabaw		<b>Nr rys.:</b> PZT - 01
<b>Stadium:</b> Projekt budowlano - wykonawczy	<b>Brancha:</b> Architektura	
<b>Temat rysunku:</b> Projekt zagospodarowania terenu placem zabaw		
<b>Projektował:</b> mgr inż. arch. Katarzyna Kalińska Nr uprawnień 151/PW/91		

PROJEKT ZAGOSPODAROWANIA TERENU  
 SP 32 im. Pamięci Majdanka w Lublinie

SKALA 1 : 200



-  strefa bezpieczeństwa  
nawierzchnia gumowa
-  nawierzchnia typu tartan - syntetyczna
-  strefa zielona

**LEGENDA:**

- 1 zestaw integracyjny
- 2 zestaw zabawowo-sprawnościowy
- 3 zestaw zabawowy
- 4 huśtawka wahadłowa
- 5 huśtawka ważka
- 6 huśtawka na sprężynie dla dzieci z ograniczeniami ruchowymi
- 7 regulamin placu zabaw
- 8 ławki
- 9 kosz na śmieci
- 10 ogrodzenie
- 11 furтка

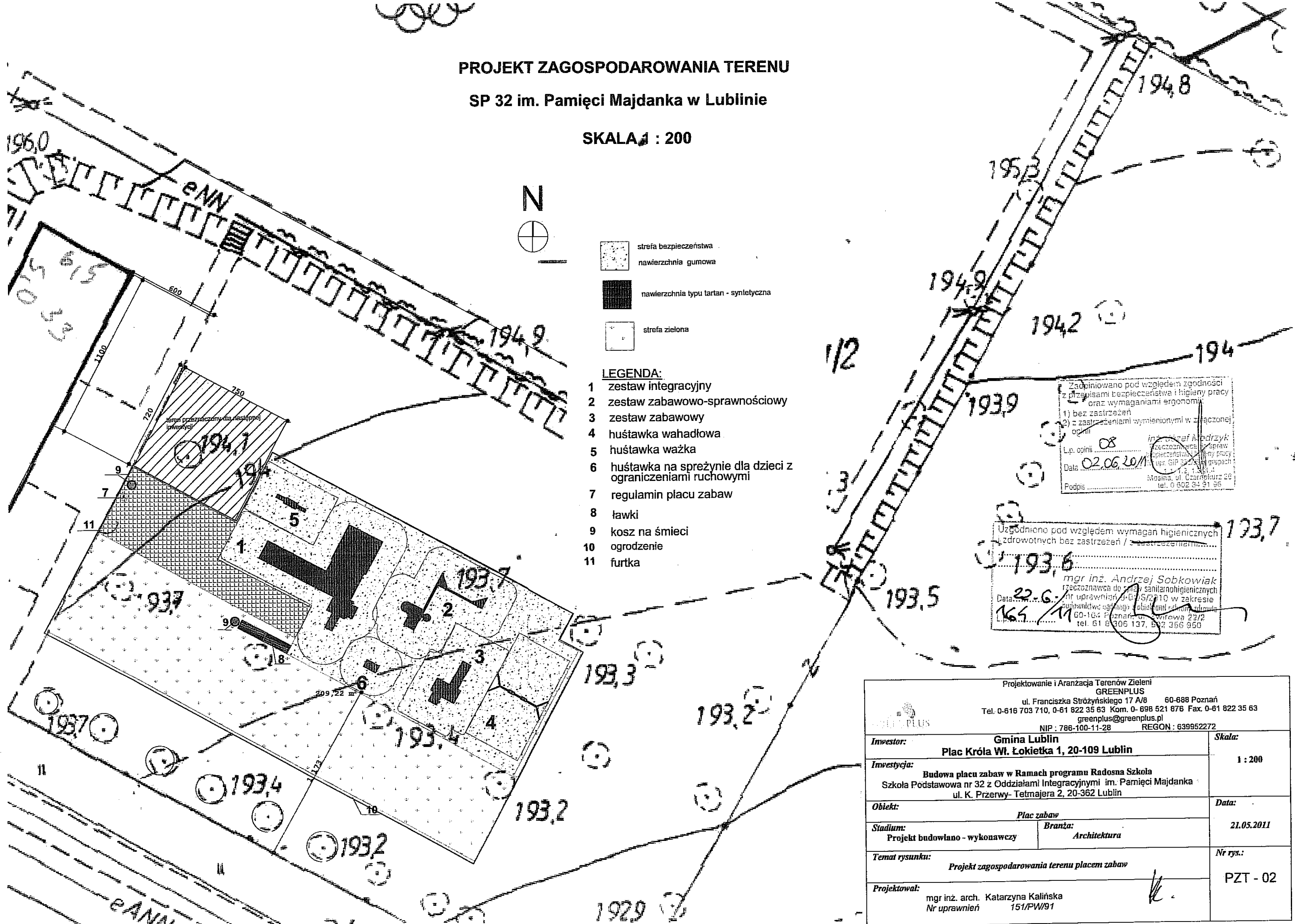



Zapiniowano pod względem zgodności z przepisami bezpieczeństwa i higieny pracy oraz wymaganiami ergonomii  
 1) bez zastrzeżeń  
 2) z zastrzeżeniami wymienionymi w załączonej opinii  
 L.p. opinii 08  
 inż. Andrzej Modrzyk  
 rzeczoznawca ds. spraw bezpieczeństwa w grupach  
 Data 02.06.2011  
 ul. Główna 12, 1-3  
 Mośna, ul. Czarnokurza 26  
 tel. 0 692 34 91 96

Uzgodniono pod względem wymagań higienicznych i zdrowotnych bez zastrzeżeń / z zastrzeżeniami  
 mgr inż. Andrzej Sobkowiak  
 rzeczoznawca ds. spraw sanitarnohigienicznych  
 nr uprawnień 9-B-35/2010 w zakresie  
 odpowiedzialności z obywateli i ich zdrowia  
 Data 22.6.11  
 165 / 11  
 60-104 Poznań, ul. Konarska 23/2  
 tel. 61 8 306 137, 602 356 950

Projektowanie i Aranżacja Terenów Zieleni <b>GREENPLUS</b> ul. Franciszka Stróżyńskiego 17 A/B 60-688 Poznań Tel. 0-616 703 710, 0-61 822 35 63 Kom. 0- 698 521 876 Fax. 0-61 822 35 63 greenplus@greenplus.pl NIP : 786-100-11-28 REGON : 639952272	
Inwestor: <b>Gmina Lublin</b> Plac Króla Wł. Łokietka 1, 20-109 Lublin	Skala: 1 : 200
Inwestycja: Budowa placu zabaw w Ramach programu Radosna Szkoła Szkoła Podstawowa nr 32 z Oddziałami Integracyjnymi im. Pamięci Majdanka ul. K. Przerwy- Tetmajera 2, 20-362 Lublin	
Obiekt: Plac zabaw	
Stadium: Projekt budowlano - wykonawczy	Branża: Architektura
Data: 21.05.2011	
Temat rysunku: Projekt zagospodarowania terenu placem zabaw	
Nr rys.: PZT - 02	
Projektował: mgr inż. arch. Katarzyna Kalińska Nr uprawnień 151/PW/91	

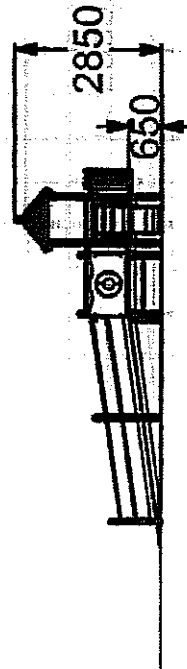
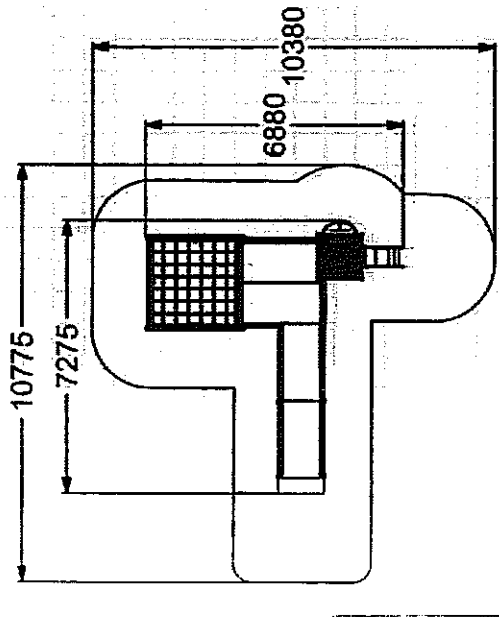
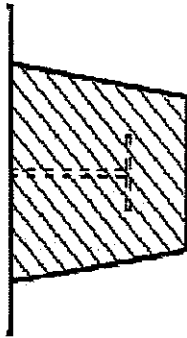



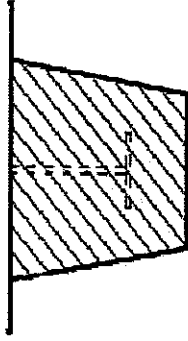
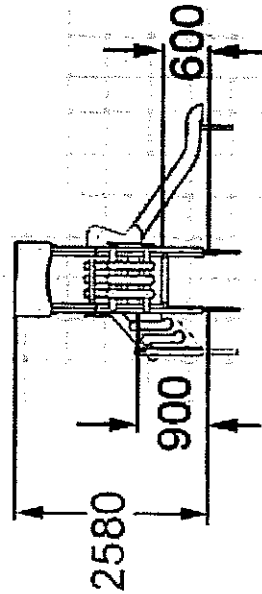
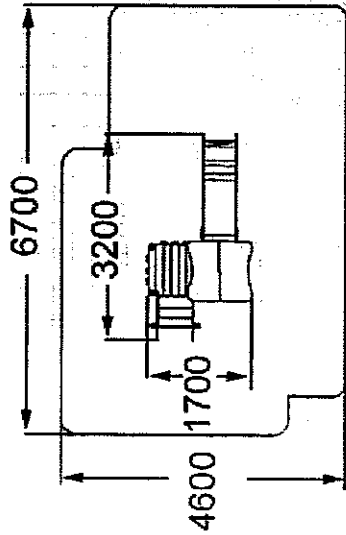

		Projektowanie i Aranżacja Terenów Zieleni <b>GREENPLUS</b> ul. Franciszka Strzyńskiego 17 A/B 60-688 Poznań Tel. 0-616 703 710, 0-61 822 35 63, Kom. 0-698 521 876, Fax. 0-61 822 35 63 greenplus@greenplus.pl NIP : 786-100-11-28 REGON : 639952272	
Inwestor: Gmina Lublin, Plac Króla Władysława Łokietka 1, 20 – 109 Lublin		Skala: -	
Inwestycja: „RADOŚNA SZKOŁA” na terenie Szkoły Podstawowej nr 32 im. Pamięci Majdanka w Lublinie		Data: 05.2011r.	
Obiekt: Plac Zabaw przy Szkole Podstawowej Nr 32 z oddz. integracyjnymi im. Pamięci Majdanka		Nr rys.: <b>PZ-01</b>	
Stadium: Projekt budowlano- wykonawczy		Branża: <i>Mala architektura</i>	
Temat rysunku: <i>Integracyjny zestaw zabawowy dla dzieci</i>			
Projektował: Hanna Byczkowska		Sprawdził: Katarzyna Kaliska	
Nr Dypłomu: 2942/83		Upr. Bud. Nr: 151/PW/91	





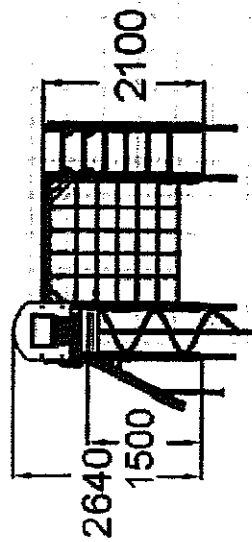
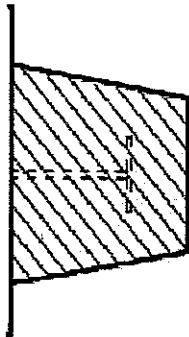
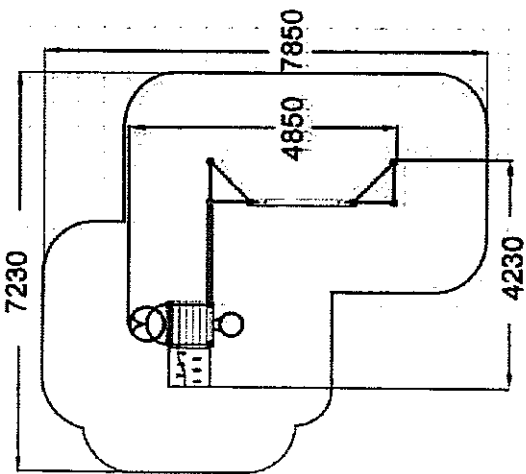

 Projektowanie i Aranżacja Terenów Zieleni GREENPLUS ul. Franciszka Śródzińskiego 17 A/B 60-688 Poznań Tel. 0-616 703 710, 0-61 822 35 63, Kom. 0- 698 521 876, Fax. 0-61 822 35 63 greenplus@greenplus.pl NIP : 786-100-11-28 REGON : 639952272	
Inwestor: Gmina Lublin, Plac Królów Władysława Łokietka 1, 20 – 109 Lublin	Skala:
Inwestycja: „RADOSNA SZKOŁA” na terenie Szkoły Podstawowej nr 32 im. Pamięci Majdanka w Lublinie	
Obiekt: Plac Zabaw przy Szkole Podstawowej Nr 32 z oddz. integracyjnymi im. Pamięci Majdanka	
Stadium:	Data: 05.2011r.
Projekt budowlano-wykonawczy Temat rysunku: Zestawy zabawowy	Branża: <i>Mała architektura</i>
Projektował: Hanna Hyczkowska	Sprawdził: Katarzyna Kalfiska
Nr Dypłomu: 2942/83	Upr. Bud. Nr: 151/PW/91
	Nr rys.: PZ-02



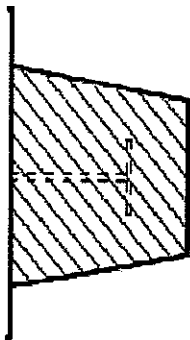
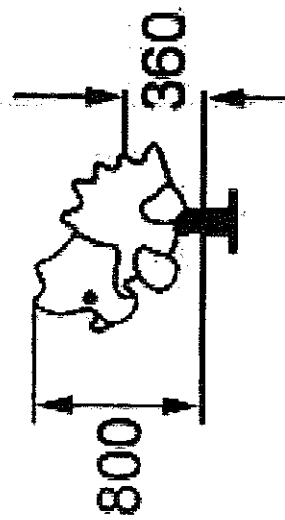
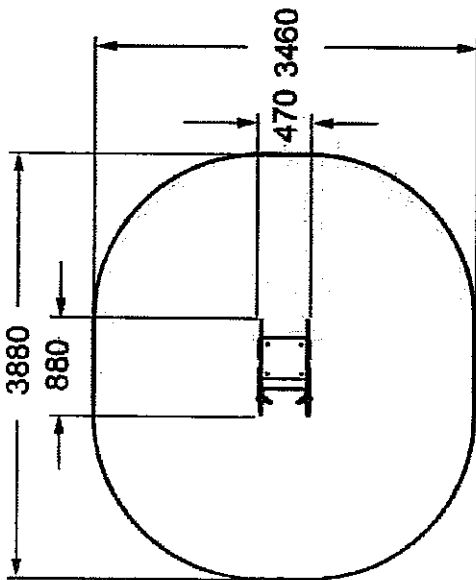



		Projektowanie i Aranżacja Terenów Zieleni <b>GREENPLUS</b> ul. Franciszka Szczęśliwego 17 A/B 60-688 Poznań Tel. 0-616 703 710, 0-61 822 35 63; Kom. 0-698 521 876, Fax. 0-61 822 35 63 greenplus@greenplus.pl NIP : 786-100-11-28 REGON : 639952272	
<b>Investor:</b> Gmina Lublin, Plac Króla Władysława Łokietka 1, 20 – 109 Lublin		<b>Skala:</b> -	
<b>Investycja:</b> „RADOŚNA SZKOŁA” na terenie Szkoły Podstawowej nr 32 im. Pamięci Majdanka w Lublinie		<b>Data:</b> 05.2011r..	
<b>Objekt:</b> Plac Zabaw przy Szkole Podstawowej Nr 32 z oddz. integracyjnymi im. Pamięci Majdanka		<b>Nr rys.:</b> <b>PZ-03</b>	
<b>Stadiami:</b>		<b>Branża</b> Mała architektura	
<b>Projekt budowlano-wykonawczy</b>		<b>Temat rysunku:</b> Wielofunkcyjny zestaw sprawnościowy	
<b>Projektował:</b> Hanna Byszowska		<b>Sprawił:</b> Katarzyna Kalliska	
<b>Nr Dypłomu:</b> 2942/83		<b>Upr. Bud. Nr:</b> 151/PW/91	

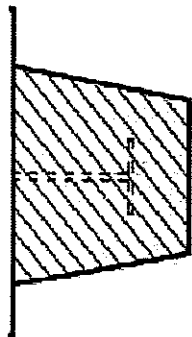
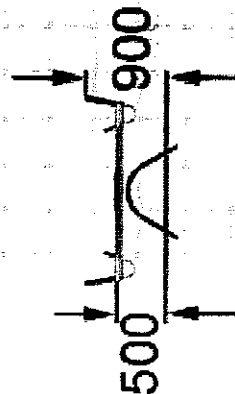
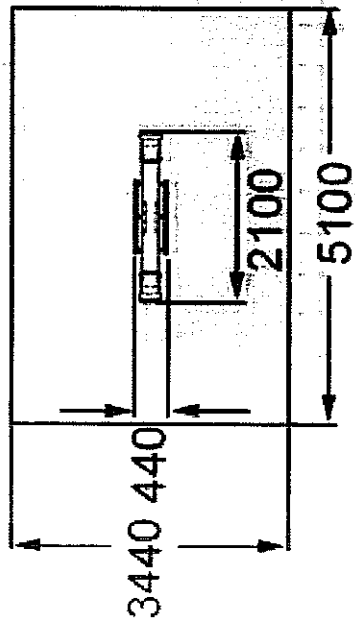

 <p>Projektowanie i Aranżacja Terenów Zieleni GREENPLUS ul. Franciszka Śrożyńskiego 17 A/B 60-688 Poznań Tel. 0-616 703 710, 0-61 822 35 63, Kom. 0- 698 521 876, Fax. 0-61 822 35 63 greenplus@greenplus.pl NIP : 786-100-11-28 REGON : 639952272</p>		Skala:	-
<p>Investor: Gmina Lublin, Plac Króla Władysława Łokietka 1, 20 – 109 Lublin</p>			
<p>Investycja: „RADOSNA SZKOŁA” na terenie Szkoły Podstawowej nr 32 im. Pamięci Majdanka w Lublinie</p>			
<p>Obiekt: Plac Zabaw przy Szkole Podstawowej Nr 32 z oddz. integracyjnymi im. Pamięci Majdanka</p>			
<p>Stadium: Projekt budowlano- wykonawczy</p>		Branża	
<p>Temat rysunku: Husiatyka na sprężynie Kiyak</p>		Mała architektura	
<p>Projektował: Hanna Byczkowska</p>		Sprawdził:	
<p>Nr Dypłomu: 2942/83</p>		Katarzyna Kalitka	
<p></p>		Upr. Bud. Nr:	
<p></p>		151/PW/91	
		Nr rys.: <b>PZ-04</b>	
		Data: <b>05.2011r.</b>	



 <b>Projektowanie i Aranżacja Terenów Zieleni</b> <b>GREENPLUS</b> ul. Franciszka Sińcówskiego 17 A/B 60-688 Poznań Tel. 0-616 703 710, 0-61 822 35 63; Kom. 0-698 521 876, Fax. 0-61 822 35 63 greenplus@greenplus.pl NIP : 786-100-11-28 REGON : 639952272	
<b>Investor:</b> Gmina Lublin, Plac Króla Władysława Łokietka 1, 20 – 109 Lublin	<b>Skala:</b> -
<b>Investycja:</b> „RADOSNA SZKOŁA” na terenie Szkoły Podstawowej nr 32 im. Pamięci Majdanka w Lublinie	<b>Data:</b> 05.2011r.
<b>Obiekt:</b> Plac Zabaw przy Szkole Podstawowej Nr 32 z oddz. integracyjnymi im. Pamięci Majdanka	<b>Nr rys.:</b> PZ- 05
<b>Stadium:</b> Projekt budowlano-wykonawczy	<b>Branża:</b> Mała architektura
<b>Temat rysunku:</b> Hańsówka Wagowa	<b>Sprawił:</b> Katarzyna Kaitńska
<b>Projektował:</b> Hanna Hyczkowska	<b>Upr. Bud. Nr:</b> 151/PW/91
<b>Nr Dypłomu:</b> 2942/83	

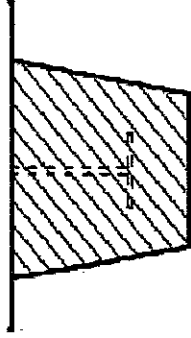
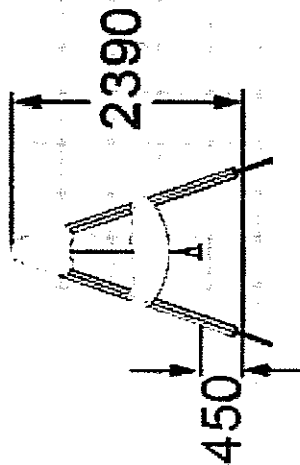
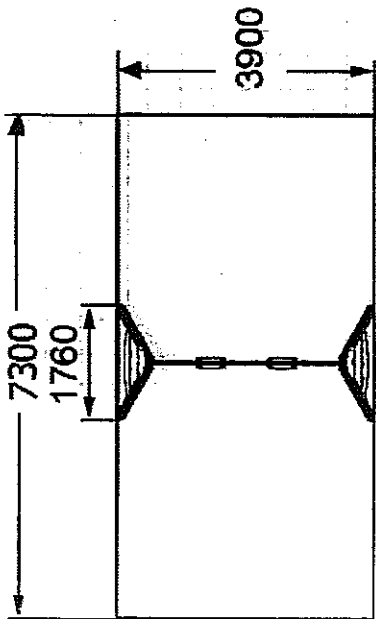

<p>Projektowanie i Aranżacja Terenów Zieleni  <b>GREENPLUS</b>          ul. Franciszka Strzyńskiego 17 A/B 60-688 Poznań          Tel. 0-616 703 710, 0-61 822 35 63, Kom. 0-698 521 876, Fax. 0-61 822 35 63          greenplus@greenplus.pl          NIP : 786-100-11-28 REGON : 6399952272</p>		Skala:
<p>Investor: Gminą Lublin,          Plac Króla Władysława Łokietka 1, 20 – 109 Lublin</p>		Data: 05.2011r.
<p>Imprezycją:          „RADOSNA SZKOŁA” na terenie Szkoły Podstawowej nr 32 im.          Pamięci Majdanka w Lublinie</p>		
<p>Obiekt: Plac Żelazny przy Szkole Podstawowej Nr 32 z oddz.          integracyjnymi im. Pamięci Majdanka</p>		Nr rys.: <b>PZ- 06</b>
<p>Stadium: <i>Aranża</i></p>		
<p>Projekt budowlano- wykonawczy <i>Mata architektura</i></p>		Nr rys.: <b>PZ- 06</b>
<p>Temat rysunku: <i>Hasłanka wahadłowa podwójna</i></p>		
<p>Projektował:          Hanna Byszowska</p>		Sprawdził: Katarzyna Kalińska
<p>Nr Działania:          2942/83</p>		
<p>Upr. Bud. Nr:          151/PW/91</p>		Upr. Bud. Nr: 151/PW/91

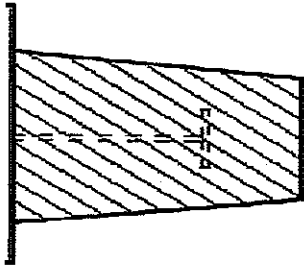
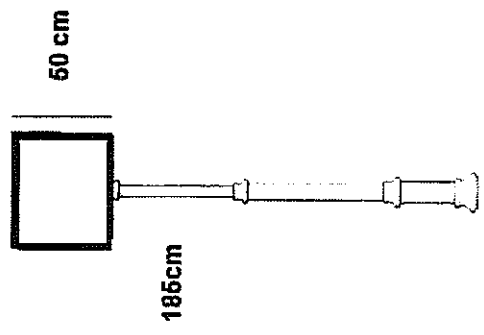
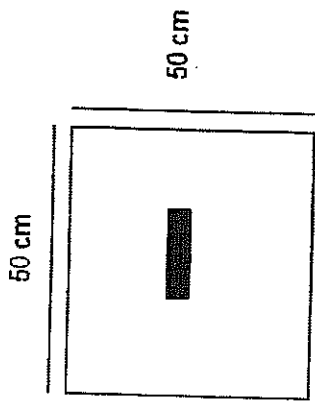

mocowanie tablicy informacyjnej  
poprzez kotwienie w gruncie

		Projektowanie i Aranżacja Terenów Zieleni <b>GREENPLUS</b> ul. Franciszka Śródzińskiego 17 A/B 60-688 Poznań Tel. 0-616 703 710, 0-61 822 35 63, Kom. 0- 698 521 876, Fax. 0-61 822 35 63 greenplus@greenplus.pl NIP : 786-100-11-28 REGON : 639952272	
<b>Investor:</b> Gmina Lublin, Plac Króla Władysława Łokietka 1, 20 – 109 Lublin		<b>Skala:</b>	
<b>Investycja:</b> „RADOSNA SZKOŁA” na terenie Szkoły Podstawowej nr 32 im. Pamięci Majdanka w Lublinie			
<b>Obiekt:</b> Plac Zabaw przy Szkole Podstawowej Nr 32 z oddz. integracyjnymi im. Pamięci Majdanka		<b>Data:</b> 05.2011r..	
<b>Stadium:</b> Branża		Mała architektura	
<b>Temat rysunku:</b> wykonawczy		Regulamin placu zabaw	
<b>Projektował:</b> Hanna Byczkowska		<b>Sprawił:</b> Katarzyna Kalińska	
<b>Nr Dypłomu:</b> 2942/83		<b>Upr. Bud. Nr:</b> 151/PW/91	
		<b>Nr rys.:</b> PZ-07	

1860

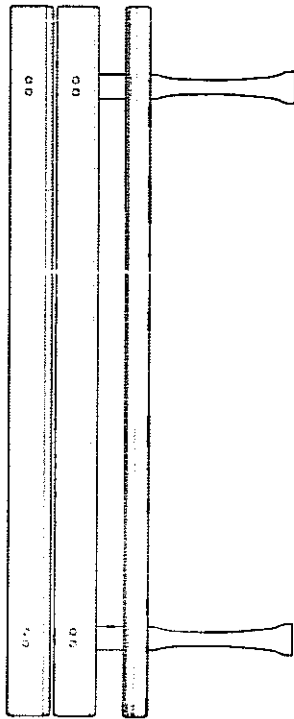

830

585

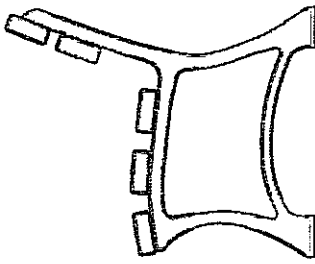

830

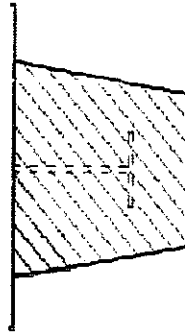

mocowanie ławek poprzez kotwy

		Projektowanie i Aranżacja Terenów Zieleni <b>GREENPLUS</b> ul. Franciszka Strzyńskiego 17 A/B 60-688 Poznań Tel. 0-616 703 710, 0-61 822 35 63, Kom. 0- 698 521 876, Fax. 0-61 822 35 63 greenplus@greenplus.pl NIP : 786-100-11-28 REGON : 839952272	
<b>Investor:</b> Gmina Lublin, Plac Króla Władysława Łokietka 1, 20 – 109 Lublin		<b>Skala:</b> ...	
<b>Inwestycja:</b> „RADOSNA SZKOŁA” na terenie Szkoły Podstawowej nr 32 im. Pamięci Majdanka w Lublinie		<b>Data:</b> 05.2011r.	
<b>Obiekt:</b> Plac Zabaw przy Szkole Podstawowej Nr 32 z oddz. integracyjnymi im. Pamięci Majdanka		<b>Nr rys.:</b> Ł - 01	
<b>Stadium:</b>		<b>Brunża</b>	
<b>Projekt budowlano -wykonawczy</b>		<b>Mala architektura</b>	
<b>Temat rysunku:</b>		<b>Ławka z oparciem</b>	
<b>Opracował:</b> Hanna Byczkowska		<b>Projektował:</b> Katarzyna Kalińska	
<b>Nr Dyplomu:</b> 2942/83		<b>Upr. Bud. Nr:</b> 151/PW/91	

420

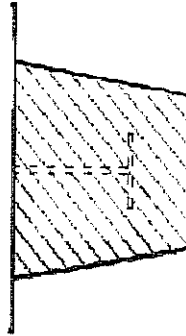
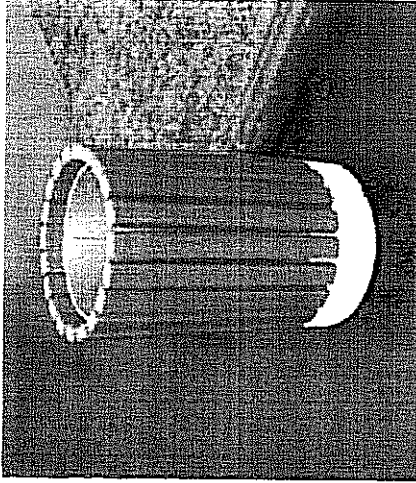
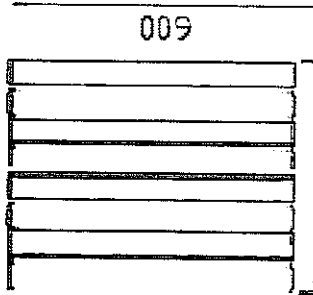



mocowanie koszy poprzez kotwy

Projektowanie i Aranżacja Terenów Zieleni GREENPLUS ul. Franciszka Strzyńskiego 17 A/8 60-688 Poznań Tel. 0-616 703 710, 0-61 822 35 63, Kom. 0- 698 521 876, Fax. 0-61 822 35 63 greenplus@greenplus.pl NIP : 788-100-11-28 REGON : 639952272	
<b>Investor:</b> Gmina Lublin, Plac Króla Władysława Łokietka 1, 20 – 109 Lublin	<b>Skala:</b> ...
<b>Investycja:</b> „RADOSNA SZKOŁA” na terenie Szkoły Podstawowej nr 32 im. Pamięci Majdanka w Lublinie	<b>Data:</b> 05.2011r.
<b>Obiekt:</b> Plac Zabaw przy Szkole Podstawowej Nr 32 z oddz. integracyjnymi im. Pamięci Majdanka	<b>Nr rys.:</b> K - 01
<b>Stadium:</b> Projekt budowlano - wykonawczy	<b>Temat rysunku:</b> Kosz na śmieci
<b>Temat rysunku:</b> Kosz na śmieci	<b>Projektował:</b> Katarzyna Kalińska
<b>Opracował:</b> Hanna Byczkowska	<b>Upr. Bud. Nr.:</b> 151/PW/91
<b>Nr Dyplomu:</b> 2942/83	[Signature]



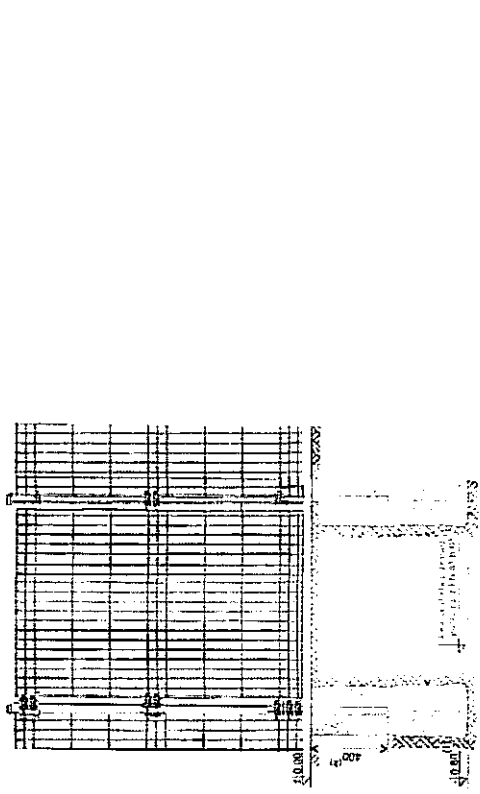
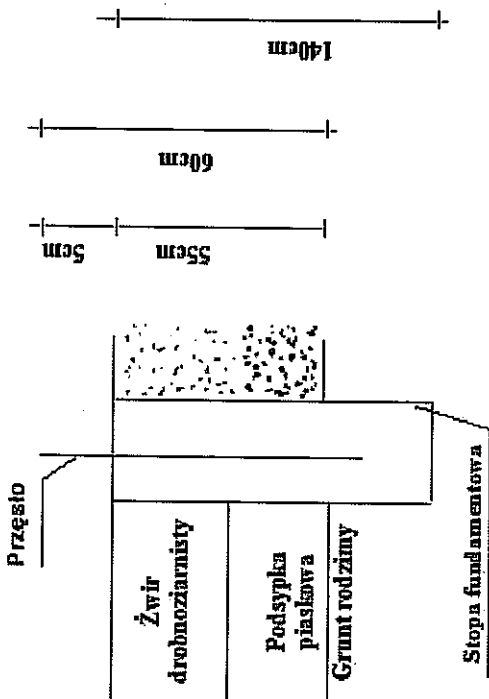



		Projektowanie i Aranżacja Terenów Zieleni <b>GREENPLUS</b> ul. Franciszka Śródzińskiego 17 A/B 60-688 Poznań Tel. 0-616 703 710, 0-61 822 35 63, Kom. 0- 698 521 876, Fax. 0-61 822 35 63 greenplus@greenplus.pl NIP : 786-100-11-28 REGON : 639952272	
Inwestor: Gmina Lublin, Plac Króla Władysława Łokietka 1, 20 – 109 Lublin		Skala:	
Inwestycja: „RADOSNA SZKOŁA” na terenie Szkoły Podstawowej nr 32 im. Pamięci Majdanka w Lublinie		Data: 05.2011r.	
Obiekt: Plac Zabaw przy Szkole Podstawowej Nr 32 z oddz. integracyjnymi im. Pamięci Majdanka		Nr rys.: 0 - 02	
Stadium: Projekt budowlano-wykonawczy		Branża: <i>Mata architektura</i>	
Temat rysunku: Ogrózenie		Sprawdził: <i>K.</i>	
Projektował: Hanna Byczkowska		Upr. Bud. Nr: 151/PW/91	
Nr Dypłomu: 2942/83			

PLAC ZABAW

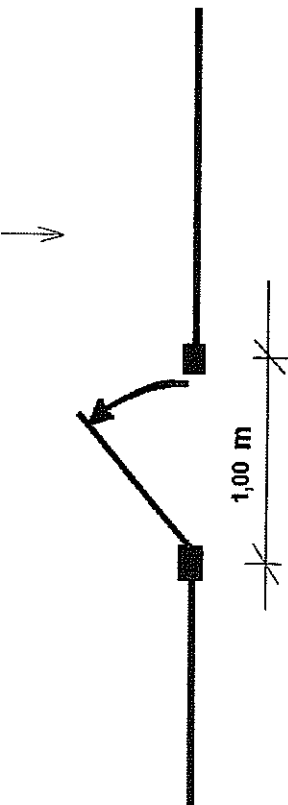

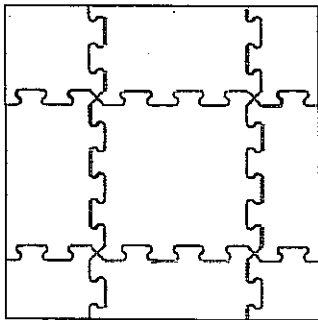

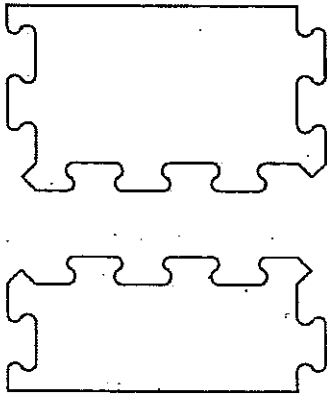

Zalecana procedura nanoszenia kleju poliuretanowego na boki Płytek gumowych (klej poliuretanowy jest oznaczony kolorem zielonym).

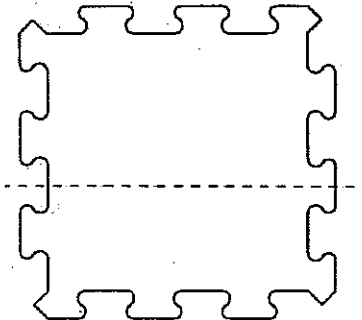

Przecięta Płytką gumowa w kształcie Puzzle.



Zalecany sposób cięcia Płytek gumowych w kształcie Puzzle.

		Projektowanie i Aranżacja Terenów Zieleni <b>GREENPLUS</b> ul. Franciszka Strzyńskiego, 17 A/B 60-688 Poznań Tel. 0-616 703 710, 0-61 822 36 83, Kom. 0-698 521 876, Fax. 0-61 822 36 63 greenplus@greenplus.pl NIP: 766-100-17-28 REGON: 639952272	
Inwestor: Gmina Lublin, Plac Króla Władysława Łokietka 1, 20 – 109 Lublin		Skala:	
Inwestycja: „RADOSNA SZKOŁA” na terenie Szkoły Podstawowej nr 32 im. Pamięci Majdanka w Lublinie			
Obiekt: Plac Zabaw przy Szkole Podstawowej Nr 32 z oddz. integracyjnymi im. Pamięci Majdanka		Data: 05.2011r..	
Stadium:		Branża: Mała architektura	
Projekt budowlano-wykonawczy		Temat rysunku: Nawierzchnia detali	
Projektował: Hanna Byczkowska		Sprawdził: Katarzyna Kalfiska	
Nr Dyplomu: 294283		Upr. Bud. Nr: 151/PW/91	
		Nr rys.: <b>PN- I</b>	

**ZAŁĄCZNIKI**

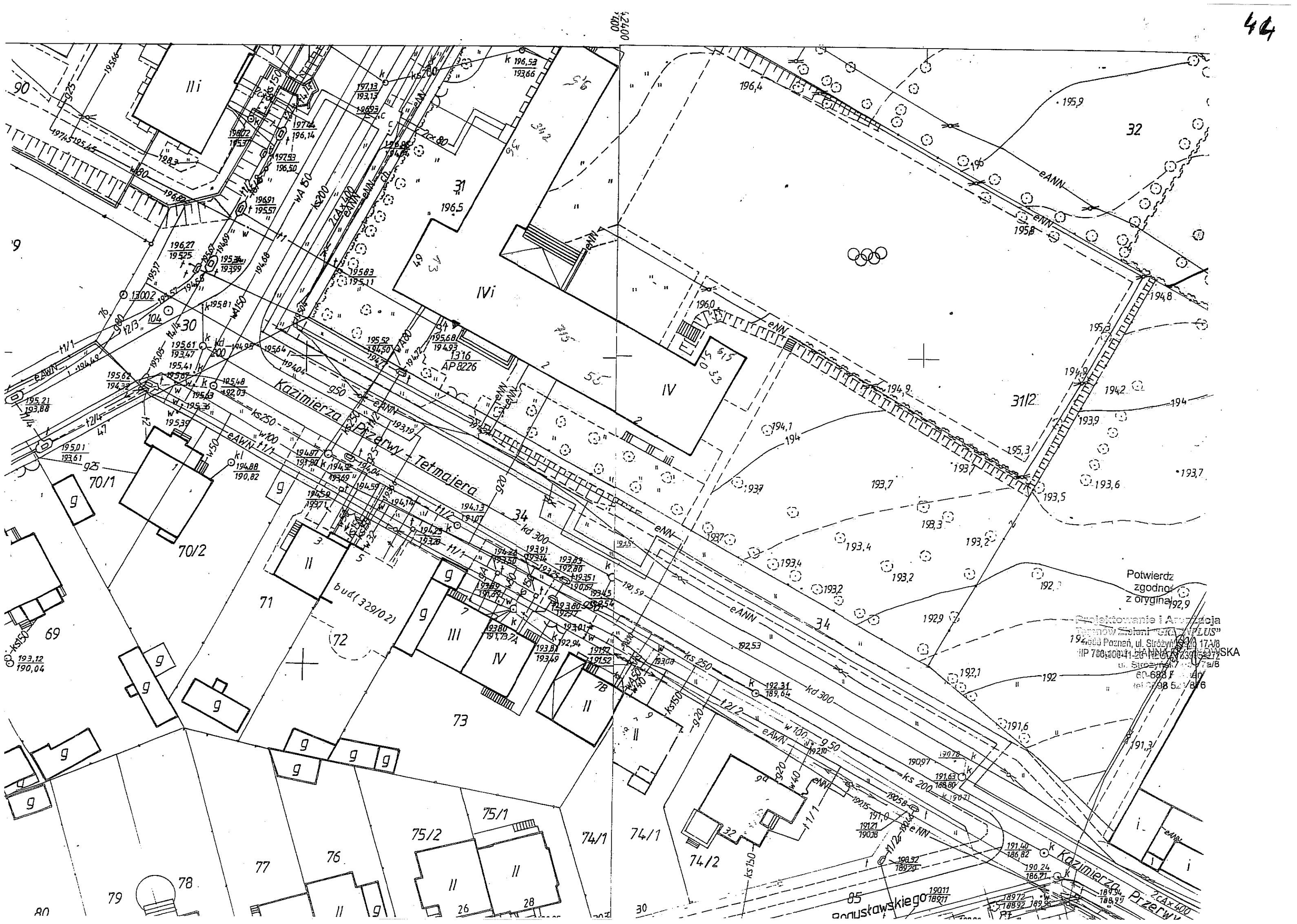

Potwierdz  
zgodno  
z oryginał

Projektowanie i Architektura  
Poznań Zolteni "GRA" WZLUS  
19-600 Poznań, ul. Stróżyna 17A/B  
IP 780-400411-22A NIP 780-5239153  
ul. Stróżyna 17A/B  
60-688 P  
tel. 98 52 1816

85  
Anusławskiego  
19011  
18972  
18892 18926  
18934  
18899

URZĄD MIASTA LUBLIN  
MIEJSKI OŚRODEK DOKUMENTACJI  
GEODEZYJNEJ I KARTOGRAFICZNEJ

Reprodukcje, rozpowszechnianie i rozprowadzanie niniejszego dokumentu wymaga zezwolenia, o którym mowa w art. 16 ustawy z dnia 17 maja 1969 r. Prawo geodezyjne i kartograficzne (Dz.U. Nr 30, pozycja 153 z późniejszymi zmianami).

INSPEKTOR

02 WRZ. 2003

Lublin dn .....  
Teresa Kiszka

OPIS MAPY W SKALI 1:500

URZĄD MIASTA LUBLIN  
MIEJSKI OŚRODEK DOKUMENTACJI  
GEODEZYJNEJ I KARTOGRAFICZNEJ

Reprodukcje, rozpowszechnianie i rozprowadzanie niniejszego dokumentu wymaga zezwolenia, o którym mowa w art. 16 ustawy z dnia 17 maja 1969 r. Prawo geodezyjne i kartograficzne (Dz.U. Nr 30, pozycja 153 z późniejszymi zmianami).

INSPEKTOR

02 WRZ. 2003

Lublin dn .....  
Teresa Kiszka

OPIS MAPY W SKALI 1:500

136.311.2444  
136.311.2533

URZĄD MIASTA LUBLIN  
MIEJSKI OŚRODEK DOKUMENTACJI  
GEODEZYJNEJ I KARTOGRAFICZNEJ

Powiadza się zgodność niniejszej mapy z oryginałem przyjętym do państwowego zasobu geodezyjnego i kartograficznego w dniu 1985 i zaewidencjonowanym pod nr 136.311-7/85

INSPEKTOR

02 WRZ. 2003

Lublin dn .....  
Teresa Kiszka

# URZĄD MIASTA LUBLIN

## Wydział Geodezji

LUBLIN dn. 2011-05-27 20-071 Lublin  
ul. Wieniawska 14

WOJEW. : LUBELSKIE  
GMINA : LUBLIN  
OBREB : 16-KOŚMINEK

Nr rej. grunt.: G.1715-1  
Nr Rep. K.W. : D.7224-2/Ls/256/92 DEC.8237/40/95 KW 110089

### WYPI S Z REJESTRU GRUNTÓW I BUDYNKÓW

- LP= 1 GMINA LUBLIN  
20-071 LUBLIN  
ul. Wieniawska 14  
WŁAŚCICIEL  
GR.REJ.= 04.2
- LP= 2 SZKOŁA PODSTAWOWA NR 32  
IM. JUDYKA CZUGAŁY  
20-362 LUBLIN  
ul. Kazimierza Przerwy-Tetmajera 2  
ZARZĄDCA  
GR.REJ.= 04.2

Dokument niniejszy jest wypisem  
z opisowych danych ewidencji gruntów  
i budynków, wydanym przez Urząd Miasta  
Lublin, Wydział Geodezji, nie przeznaczonym  
do dokonania wpisu w księdze wieczystej.

NUMER	BLIŻSZE OKREŚLENIE POŁOŻENIA	Nr KONT.	KLASA	POWIERZCHNIA
MAPY	DZIAŁKI	rodz.	UŻYT.	UŻYTKÓW   DZIAŁKI
	Dowód ZMIANY i data ZMIANY	UŻYT.		
4	31/2 ul. Kazimierza Przerwy-Tetmajera 2 Budynek: SZKOŁA PODSTAWOWA (nr0016.AR_4.31/2.1.BUD) Adres: ul. Kazimierza Przerwy-Tetmajera 2 Podstawowe informacje: Kondygnacja nadziemne: 3.0, podziemne: 1 Suma pow. użytkowych-lokali: ... 2558.00m2 Suma pow. przynależnych-lokali: 72.00m2 Rok budowy: 1963, ostatniej modernizacji: BRAK			1.0803
	62/1995 dt.1995/06/30	8004-BI		1.0803
Powierzchnia JEDNOSTKI REJESTROWEJ=				1.0803

Z up. PREZIDENTA MIASTA

*Stanisław Miziołek-Artenluk*  
Inspektor Wydziału Geodezji

Potwierdzam  
zgodność  
z oryginałem  
Biuro Ochrony i Aренdзacja  
Klubów Zieleni "GREENPLUS"  
60-688 Poznań, ul. Stróżyńskiego 17a/8  
NIP 700-100-11-28 REGON 639952272  
mgr inż. HANNA BYCZKOWSKA  
ul. Stróżyńskiego 17a/8  
60-688 Poznań  
tel 0698 521 876

**Greenplus**

---

**Od:** "Szkoła Podstawowa nr 32 w Lublinie" <sp32@um.lublin.pl>  
**Do:** "Greenplus" <greenplus@greenplus.pl>  
**Wysłano:** 30 maja 2011 15:14  
**Temat:** Re: Radosna Szkoła  
Potwierdzam zgodność z ustaleniami.

Dyrektor Szkoły:  
Teresa Ewa Jezierska

W dniu 2011-05-27 10:49, Greenplus pisze:

Witam,  
Przesyłam w załączeniu propozycję posadowienia placu zabaw.  
Jest zgodny z naszymi uzgodnieniami podczas wizyty u Państwa w Szkole.  
Gdyby jednak się coś zmieniło to proszę zaznaczyć w uwagach lub potwierdzić zgodność z ustaleniami

Z poważaniem  
Hanna Byczkowska

Projektowanie i Arrendacja  
Terenów Zieleni "GREENPLUS"  
60-688 Poznań, ul. Stróżyńskiego 17A/8  
NIP 786-100-11-28 REGON 639952272

Potwierdzam  
zgodność  
z oryginałem

  
mgr inż. HANNA BYCZKOWSKA  
ul. Stróżyńskiego 17a/8  
60-688 Poznań  
tel 0698 521 876