



Wydatki

Planowane w wysokości 1.107.729.787 zł wydatki budżetu miasta zostały zwiększone w I półroczu 2007 roku o kwotę 31.316.553 zł, tj. do kwoty 1.139.046.340 zł. Kwota zwiększenia wynika głównie z wprowadzenia wolnych środków stanowiących nadwyżkę środków pieniężnych na rachunku bieżącym budżetu miasta wynikającą z lat ubiegłych oraz z decyzji budżetowych Ministra Finansów i Wojewody Lubelskiego. W wyniku wprowadzonych zmian zwiększone zostały planowane wydatki na zadania:

- własne o kwotę	29.381.829 zł
- realizowane na podstawie porozumień i umów o kwotę	49.303 zł
- z zakresu administracji rządowej o kwotę	1.885.421 zł

W okresie sprawozdawczym planowane wydatki zrealizowane zostały w 39,67%, tj. w kwocie **451.854.119,85 zł**, którą przeznaczono na:

• zadania własne	399.336.143,21 zł (39,12%)
w tym:	
- wydatki majątkowe	52.741.186,08 zł (18,47%)
- remonty	4.174.516,92 zł (15,72%)
• zadania realizowane na podstawie porozumień i umów	2.538.344,22 zł (50,02%)
• zadania z zakresu administracji rządowej	49.979.632,42 zł (44,18%)
w tym:	
- wydatki majątkowe	60,06 zł (0,02%)
- remonty	90.345,37 zł (19,64%)

W ramach zrealizowanej kwoty 451.854.119,85 zł:

- 88,38% stanowią wydatki na zadania własne,
- 0,56% stanowią wydatki na zadania realizowane na podstawie porozumień i umów,
- 11,06% stanowią wydatki na zadania z zakresu administracji rządowej.

Strukturę zrealizowanych wydatków w I półroczu 2007 roku przedstawiają poniższe wykresy.



Wykres 1 według rodzaju wydatków

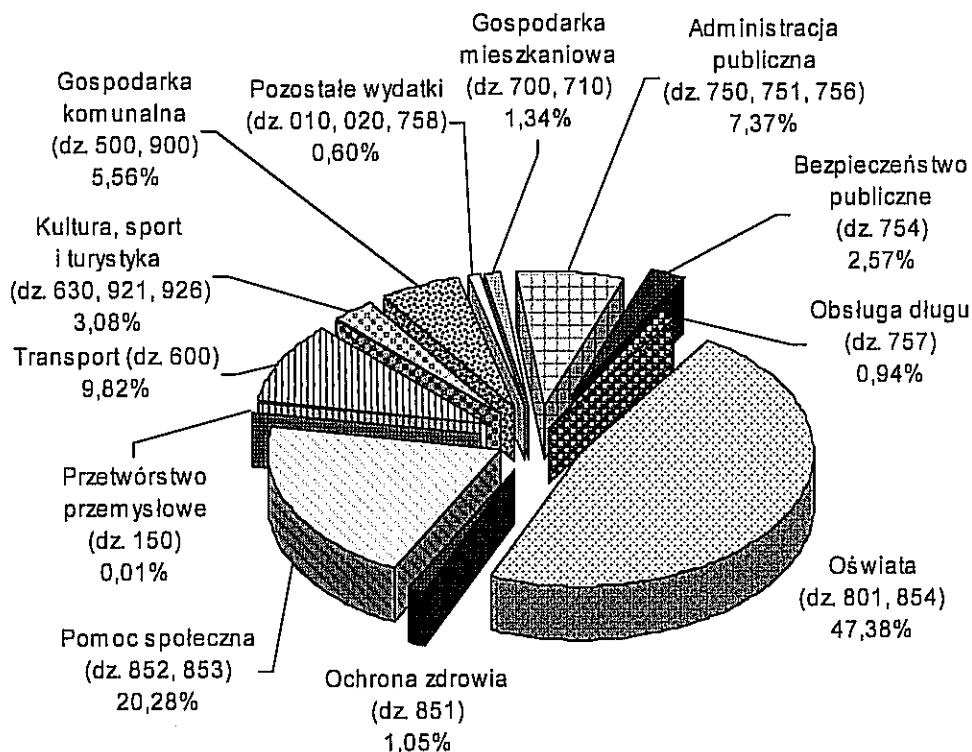

Wykres 2 w podziale na główne grupy wydatków

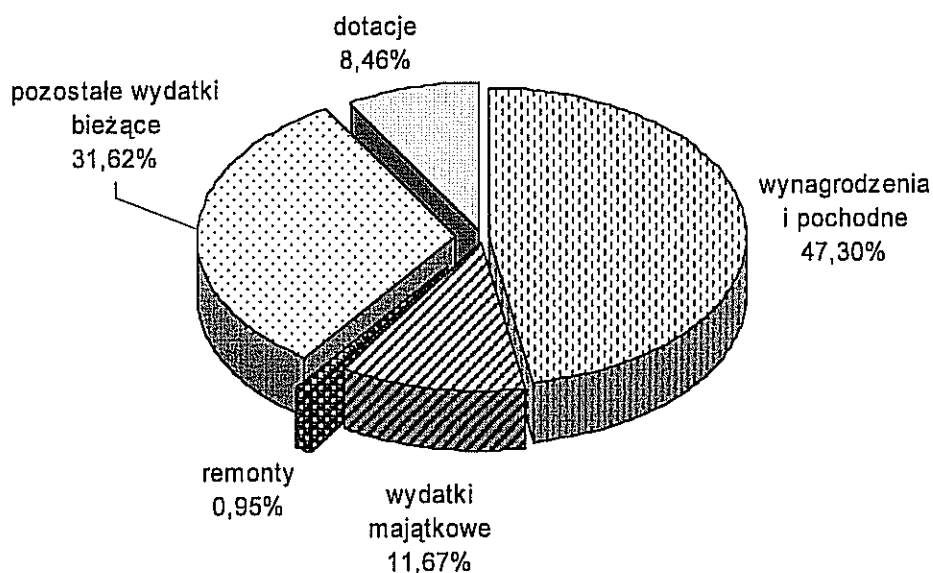

Wydatki na zadania własne

Planowane na realizację zadań własnych wydatki w wysokości 991.473.359 zł w okresie I półrocza br. zostały zwiększone o kwotę 29.381.829 zł, tj. do wysokości



1.020.855.188 zł i zrealizowane w kwocie **399.336.143,21 zł (39,12%)**.

Strukturę poniesionych wydatków w zakresie zadań własnych przedstawiają wykresy.

Wykres 1 według rodzaju wydatków

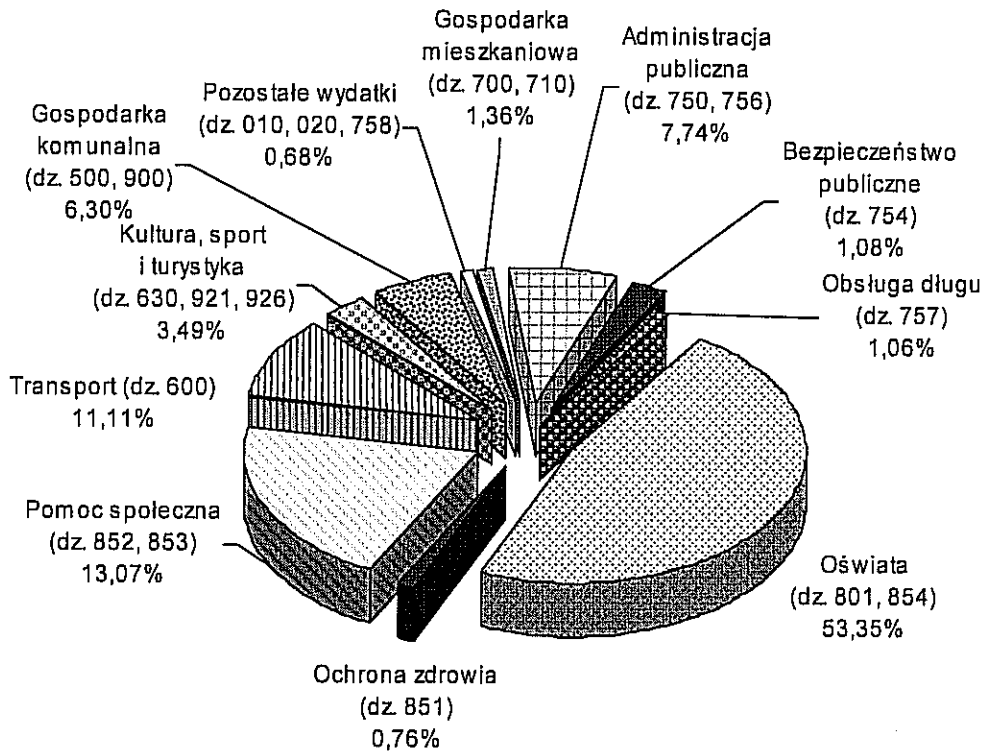

Wykres 2 w podziale na główne grupy wydatków

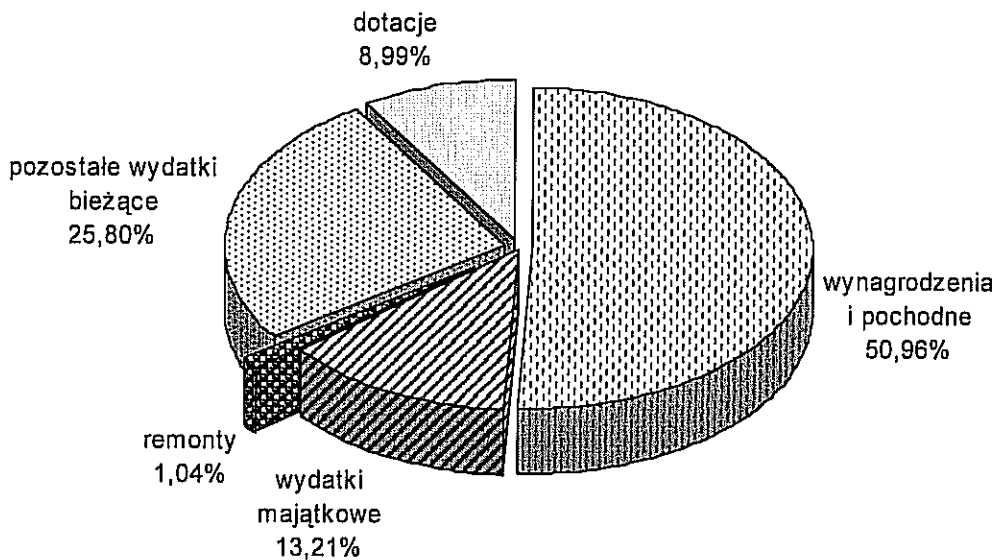



Realizacja wydatków w poszczególnych działach klasyfikacji budżetowej kształtuje się następująco:

Dział 010 – Rolnictwo i łowiectwo

W związku z art. 35 ust. 1 pkt 1 ustawy o izbach rolniczych z dnia 14 grudnia 1995 roku (j.t. Dz. U. z 2002 r., Nr 101, poz. 927 z późn zm.) miasto ma obowiązek dokonywania wpłat na rzecz Lubelskiej Izby Rolniczej w wysokości 2% od uzyskanych wpływów z tytułu podatku rolnego pobieranego od osób fizycznych i prawnych na obszarze działania Izby. Z zaplanowanej na 2007 r. kwoty 11.000 zł w I półroczu do Izby Rolniczej przekazano **9.015,71 zł**, tj. 81,96% planu (rozd. 01030 – Izby rolnicze).

Dział 020 – Leśnictwo

Na realizację zadań w zakresie nadzoru nad gospodarką leśną w lasach niestanowiących własności Skarbu Państwa (rozd. 02002 – Nadzór nad gospodarką leśną) zaplanowano środki w wysokości 20.000 zł, które w I półroczu 2007 r. wykorzystano w 13,25%, co stanowi **2.650,00 zł**. Wydatkowana kwota zgodnie z harmonogramem została przekazana Nadleśnictwu Świdnik, które na mocy zawartego z Prezydentem Miasta Lublin porozumienia sprawuje nadzór nad realizacją zadań wynikających z ustawy o lasach. Środki zaplanowane na sporządzenie uproszczonego planu urządzenia lasów (plan 14.700 zł), zawierającego skrócony opis lasu i gruntów przeznaczonych do zalesienia oraz podstawowe zadania dotyczące gospodarki leśnej zostaną wykorzystane w II połowie 2007 r.

Dział 500 – Handel

Planowane wydatki tego działu w wysokości 4.800 zł na realizację zadań związanych z porządkowaniem targowisk i handlu ulicznego (rozd. 50095 – Pozostała działalność) zostały zrealizowane na kwotę **2.399,00 zł** (49,98%). Wydatkowana kwota stanowi środki przeznaczone na utrzymanie porządku i czystości na placu targowym przy ul. Kruczkowskiego.

Dział 600 – Transport i łączność

Planowane środki w kwocie 196.506.655 zł na wydatki związane z utrzymaniem, przebudową i budową dróg w mieście oraz na zadania z zakresu transportu zbiorowego zwiększone zostały do wysokości 198.906.655 zł.



Zwiększenie planowanych wydatków o kwotę 2.400.000 zł wynika ze:

- zwiększenia o kwotę 400.000 zł planowanych wydatków na bieżące utrzymanie dróg krajowych, wojewódzkich i powiatowych (rozd. 60015);
- zmniejszenia o kwotę 1.000.000 zł planowanych wydatków na zadanie: „przebudowa ulic: 3-go Maja i Radziwiłłowskiej” (rozd. 60015) w związku z przedłużającym się terminem dotyczącym aktualizacji dokumentacji, co powoduje przesunięcie prac związanych z wyborem wykonawcy robót, a tym samym rozpoczęcia realizacji inwestycji;
- zmniejszenia o kwotę 700.000 zł planowanych wydatków na zadanie: „przedłużenie ul. Krańcowej do ul. Kunickiego wraz z mostem na rzece Czerniejówce” (rozd. 60015) w związku z przedłużającym się terminem związanym z aktualizacją dokumentacji oraz trudnościami w uregulowaniu spraw terenowo-prawnych;
- zwiększenia o kwotę 3.200.000 zł planowanych wydatków na zadanie: węzeł drogowy Poniatowskiego (wiadukt z połączeniem do ul. ks. Popiełuszki) w wyniku zwiększenia subwencji ogólnej z przeznaczeniem na dofinansowanie zadania;
- zwiększenia o kwotę 500.000 zł planowanych wydatków na bieżące utrzymanie dróg gminnych (rozd. 60016).

Ponadto dokonano przeniesień planowanych wydatków między rozdziałami i zadaniami. Zmiany obrazują załączniki nr 3, nr 5 i nr 6.

Zrealizowane wydatki w kwocie **44.381.069,22 zł**, co stanowi 22,31% planu, przeznaczone zostały na:

- wydatki bieżące 17.300.196,83 zł (37,06%)
z tego na:
 - transport zbiorowy – 14.047.590,00 zł (49,33%),
 - bieżące utrzymanie dróg w mieście – 3.252.606,83 zł (17,87%),
- wydatki majątkowe 27.080.872,39 zł (17,79%)

Niski wskaźnik realizacji planu wynika z faktu, iż nasilenie prac remontowych i inwestycyjnych przypada na II półrocze roku, a także z okresu fakturowania przez wykonawców wykonanych robót (za część prac wykonanych w I półroczu płatności następują w lipcu i sierpniu).

Strukturę zrealizowanych wydatków działu 600 przedstawia poniższy wykres.

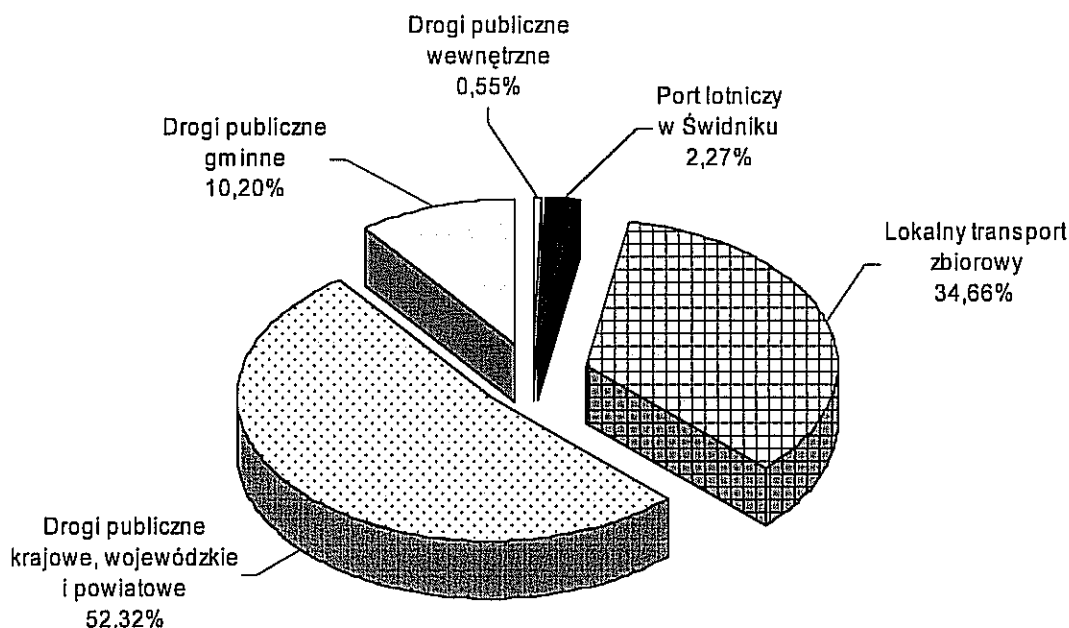

Realizacja wydatków w rozdziałach klasyfikacji budżetowej przedstawia się następująco:

rozdz. 60004 – Lokalny transport zbiorowy

Wydatkowana kwota **15.382.126,54 zł** (23,87%) przeznaczona została na:

- usługi komunikacyjne świadczone przez MPK Lublin Sp. z o.o.
na rzecz mieszkańców miasta 3.000.000,00 zł (42,86%)
- pokrycie straty bilansowej w MPK Lublin Sp. z o.o. 11.000.000,00 zł (51,46%)
(planowana kwota 21.377.576 zł dotyczy okresu 1.07.2003 r. – 30.06.2004 r.
– 8.137.762 zł oraz okresu 1.07.2004 r. – 30.06.2005 r. – 13.239.814 zł)
- zadanie związane z badaniami potoków pasażerskich komunikacji miejskiej 47.590,00 zł (47,59%)
Sfinansowano wykonanie opracowania „Optymalizacja oferty przewozowej lubelskiej komunikacji miejskiej” na podstawie badań ruchów pasażerskich i struktury pasażerów. Pozostała kwota przeznaczona zostanie na wykonanie badania rynku komunikacji miejskiej w II półroczu br.
- inwestycje **1.334.536,54 zł** (3,71%)
Powyższą kwotę przeznaczono głównie na kontynuację budowy trakcji trolejbusowej w ulicach: Roztocze – Orkana – Armii Krajowej – Bohaterów Monte Cassino – Wileńska – Głębocka. Wydatkowane środki w wysokości 1.333.950,94 zł (22,78%) przeznaczone zostały na montaż słupów trakcji trolejbusowej oraz montaż



osprzętu sieciowego. Zadanie realizowane jest przy udziale środków Europejskiego Funduszu Rozwoju Regionalnego w ramach Zintegrowanego Programu Operacyjnego Rozwoju Regionalnego. Poniesione na realizację zadania w okresie sprawozdawczym wydatki podlegające refundacji ze środków europejskich stanowią kwotę 1.000.463,20 zł.

Ponadto prowadzono prace związane z realizacją zadania rozbudowa i przebudowa trakcji trolejbusowej (plan 15.000.000 zł) w zakresie lokalizacji nowej zajezdni trolejbusowej oraz weryfikacją projektu rozbudowy trakcji. Wydatkowane w wysokości 585,60 zł środki przeznaczone zostały na warunki dotyczące zasilania trakcji trolejbusowej w ul. Abramowickiej oraz do os. Felin. W II półroczu planowane jest opracowanie dokumentacji projektowej oraz regulowanie spraw terenowo - prawnych.

Projekt zgłoszony został do współfinansowania w ramach Programu Operacyjnego Rozwój Polski Wschodniej i ujęty w Indykatoryjnym Planie Inwestycyjnym Programu, który został zatwierdzony przez Radę Ministrów, a następnie przekazany do Komisji Europejskiej celem podjęcia negocjacji.

Głównym celem planowanej inwestycji jest wzrost atrakcyjności Lublina poprzez wzmocnienie jego funkcji metropolitarnych w związku z dostępem do ekologicznej i efektywnej komunikacji trolejbusowej łączącej osiedla mieszkaniowe i obszary podmiejskie z centrum miasta i terenami stanowiącymi skupisko największej ilości przedsiębiorstw.

Zadania inwestycyjne na których w I półroczu nie wystąpiły płatności, przedstawiają się następująco:

- zintegrowany system miejskiego transportu publicznego – plan 14.000.000 zł
Prowadzono uzgodnienia dotyczące lokalizacji dworca przesiadkowego – wystąpiono o decyzję lokalizacyjną, trwają uzgodnienia lokalizacji dworca z Wojewódzkim Konserwatorem Zabytków.
- budowa „Zintegrowanego systemu zarządzania ruchem i komunikacją w Lublinie” – plan 1.000.000 zł.

Ww. projekty zgłoszone zostały do współfinansowania w ramach Programu Operacyjnego Rozwój Polski Wschodniej i ujęte w Indykatoryjnym Planie



Inwestycyjnym Programu, który został zatwierdzony przez Radę Ministrów, a następnie przekazany do Komisji Europejskiej celem podjęcia negocjacji.

- budowa dworca autobusowego – plan 100.000 zł.

Prowadzono uzgodnienia z Zarządem PKS w sprawie rozbudowy dworca przy al. Tysiąclecia.

rozdz. 60015 – Drogi publiczne w miastach na prawach powiatu

Planowane w wysokości 110.313.711 zł wydatki na drogi krajowe, wojewódzkie i powiatowe w mieście w I półroczu br. wykorzystane zostały na kwotę **23.220.564,10 zł** (21,05%), którą przeznaczono na:

- zadania z zakresu bieżącego utrzymania dróg **2.120.574,67 zł (17,82%)**
obejmujące wydatki na:
 - naprawy częściowe ponad 6 900 m² jezdni i 400 m² chodników, wypełnienie ubytków ponad 3 300 m² nawierzchni jezdni, utrzymanie elementów pasa drogowego i drogowych obiektów inżynierskich i inne – 1.120.328,81 zł,
 - opłaty za energię i utrzymanie sygnalizacji świetlnych – 597.648,44 zł,
 - bieżące utrzymanie oznakowania pionowego i poziomego – 362.721,98 zł,
 - wydruk i dystrybucję biletów parkingowych – 38.811,15 zł,
 - wypłatę odszkodowania na rzecz osoby fizycznej na podstawie zawartej umowy tytułem zwrotu kosztów leczenia w związku z upadkiem na chodniku przy al. Raclawickich – 1.000 zł,
 - remonty – 64,29 zł z przeznaczeniem na zakup mapy do celów projektowych.W II półroczu planowane jest wykonanie remontu al. Warszawskiej (od ul. Leszczyńskiej do ul. Gen. Zajęzka), ul. Popieluski (od al. Poniatowskiego do ul. Głowackiego) oraz ul. Głuskiej (na odcinku od skrzyżowania z ul. Kunickiego do mostu na rzece Czerniejówce) a także remont mostu w ul. Krochmalnej.
- **inwestycje** **21.099.989,43 zł (21,44%)**
z tego na:
 - przebudowę ul. Nadbystrzyckiej od ul. Jana Pawła II (bez ronda) do ul. Zana (łącznie ze skrzyżowaniem) **2.482.716,53 zł (53,05%)**



Prowadzono prace związane z przebudową odcinka polegające na wykonaniu podbudowy i warstwy wiążącej na całej powierzchni jezdni oraz budowy nawierzchni chodników i ścieżki rowerowej.

Zadanie realizowane jest przy udziale środków Europejskiego Funduszu Rozwoju Regionalnego w ramach Zintegrowanego Programu Operacyjnego Rozwoju Regionalnego. Poniesione na realizację zadania podlegające refundacji wydatki stanowią kwotę 1.692.217,89 zł.

- przebudowę al. Andersa od al. Spółdzielczości Pracy do ul. Koryznowej (wraz z rondem gen. Berbeckiego) 2.366.713,46 zł (34,76%)

Prowadzono prace związane z przebudową odcinka polegające na wykonaniu podbudowy i warstwy wiążącej powierzchni jezdni, sygnalizacji świetlnej na skrzyżowaniu al. Andersa i ul. Walecznych oraz budowy nawierzchni chodników i ścieżki rowerowej.

Zadanie realizowane jest przy udziale środków Europejskiego Funduszu Rozwoju Regionalnego w ramach Zintegrowanego Programu Operacyjnego Rozwoju Regionalnego. Poniesione na realizację zadania podlegające refundacji wydatki stanowią kwotę 1.765.000,09 zł.

- przebudowę al. Smorawińskiego od al. Solidarności do al. Kompozytorów Polskich (wraz z rondem) 545.252,92 zł (10,86%)

Prowadzono prace związane z przebudową odcinka polegające na wykonaniu warstwy wiążącej powierzchni jezdni, sygnalizacji świetlnej na rondzie al. Smorawińskiego – al. Kompozytorów Polskich oraz budowy nawierzchni chodników i ścieżki rowerowej.

Zadanie realizowane jest przy udziale środków Europejskiego Funduszu Rozwoju Regionalnego w ramach Zintegrowanego Programu Operacyjnego Rozwoju Regionalnego. Poniesione na realizację zadania podlegające refundacji wydatki stanowią kwotę 335.368,66 zł.

- Lubelski Lipiec '80 (trasa zielona) - I etap 2.284.319,01 zł (47,59%)

Wykonano parking przy ul. Młyńskiej, czasowe włączenie Trasy Zielonej do ul. Młyńskiej (wzmocnienie podłoża, nawierzchnie, trakcje trolejbusową, oświetlenie). Ponadto włączono jezdnie nowowybudowanego odcinka trasy do Ronda „Lubelski Lipiec '80 i w ul. 1-go Maja.



- Lubelski Lipiec '80 (trasa zielona) - II etap (w rejonie dworca PKP)
od ul. Muzycznej do ul. Krochmalnej wraz z mostem na rzece
Bystrzycy 852.075,80 zł (10,92%)
Kontynuowano prace związane z opracowaniem dokumentacji budowlano
– wykonawczej. Wystąpiono z wnioskiem o dokonanie podziału gruntów pod
pas drogowy ulicy. Prowadzono regulowanie spraw terenowo – prawnych.
W II półroczu br. planowane jest rozpoczęcie procedury przetargowej na wybór
wykonawcy zadania.
- Lubelski Lipiec '80 (trasa zielona) - III etap 146,40 zł (0,59%)
Prowadzono prace związane z przygotowaniem zlecenia koncepcji dotyczącej
przebiegu ul. Lubelski Lipiec '80 na odcinku od ul. Muzycznej do ul. Krochmalnej
w rejonie skrzyżowania ulic: Jana Pawła II i Nadbystrzyckiej.
- węzeł drogowy Poniatowskiego (wiadukt z połączeniem
do ul. ks. Popiełuszki) 4.000.000,00 zł (55,56%)
Kontynuowano prace przy budowie łącznic nr 6 i nr 7 (położono warstwę
wiązącą i ścieralną) oraz oświetlenia, wykonano włączenie łącznic do
al. Smorawińskiego, przebudowano sieć wodociągową oraz wykonano mur oporowy
wraz ze wszystkimi robotami drogowymi w ul. Północnej oraz łącznik pomiędzy
łącznicami nr 4 i nr 5.
Ponadto wszczęto postępowanie przetargowe na wybór wykonawcy łącznic nr 1 i nr 8.
- przedłużenie ul. Jana Pawła II do al. Kraśnickiej z odwodnieniem
i oświetleniem 7.766,40 zł (0,16%)
Uzyskano pozwolenie na budowę przedłużenia ul. Jana Pawła II. Złożono
wniosek o wszczęcie postępowania o udzielenie zamówienia publicznego
na wybór wykonawcy zadania.
- przebudowę al. Kraśnickiej (odcinek od ul. Roztocze
do granic miasta) 341.812,18 zł (17,09%)
Regulowano sprawy terenowo – prawne. Zlecono opracowanie podziału
geodezyjnego działek niezbędnego do uzyskania pozwolenia na budowę.
- przedłużenie ul. Krańcowej do ul. Kunickiego wraz z mostem
na rzece Czerniejówce 300.486,40 zł (8,54%)
Regulowano sprawy terenowo – prawne. Prowadzono prace związane
z uaktualnieniem dokumentacji budowlano – wykonawczej przedłużenia



ul. Krańcowej. Zlecono podział działek związany z pozyskaniem prawa do dysponowania gruntem – decyzja lokalizacji drogi.

W II półroczu br. planowane jest rozpoczęcie procedury przetargowej na wybór wykonawcy zadania.

- przebudowę ul. Krańcowej na odcinku od ul. Długiej do al. Witosa 35.476,30 zł (70,95%)
Powyższe środki przeznaczono na wynagrodzenie menadżera projektu za nadzór inspektorski zadania dofinansowanego ze środków Europejskiego Funduszu Rozwoju Regionalnego.
- przebudowę ul. Szeligowskiego na odcinku od al. Smorawińskiego do ul. Związkowej 19.650,00 zł (65,50%)
Sfinansowano wynagrodzenie menadżera projektu za nadzór inspektorski zadania dofinansowanego ze środków Europejskiego Funduszu Rozwoju Regionalnego.
- przebudowę ul. Choiny na odcinku od ul. Związkowej do ul. Paderewskiego 24.400,00 zł (81,33%)
Powyższe środki przeznaczono na wynagrodzenie menadżera projektu za nadzór inspektorski zadania dofinansowanego ze środków Europejskiego Funduszu Rozwoju Regionalnego.
- ul. Willową 236,92 zł (0,47%)
Poniesione środki przeznaczono na opłatę za wyłączenie gruntu z produkcji rolnej.
- przedłużenie ul. Nadbystrzyckiej (od ul. Jana Pawła II do ul. Janowskiej) 29.280,00 zł (5,86%)
Opracowano dokumentację budowlaną – wykonawczą przedłużenia ul. Nadbystrzyckiej. Prowadzono prace związane z podziałem gruntów w celu pozyskania terenów pod pas drogowy. W II półroczu br. planowane jest rozpoczęcie procedury przetargowej na wybór wykonawcy zadania.
- przedłużenie ul. Związkowej (od ul. Bazylianówka do ul. Walecznych) 651,08 zł (0,07%)
Prowadzono prace związane z uzgadnianiem dokumentacji budowlanej – wykonawczej. Zlecono podział działek związany z pozyskaniem prawa do dysponowania gruntem – decyzja lokalizacji drogi. W II półroczu będą regulowane sprawy terenowo-prawne związane z wykupem gruntów oraz planowane jest rozpoczęcie procedury przetargowej na wybór wykonawcy zadania.
- budowa ul. Poligonowej do granic miasta 256,31 zł (0,01%)



Zlecono opracowanie dokumentacji budowlano – wykonawczej budowy ul. Poligonowej. W związku z wystąpieniem trudności z wykupem gruntów, zlecono podział działek związany z pozyskaniem prawa do dysponowania gruntem – decyzja lokalizacji drogi.

- przedłużenie al. Solidarności do granic miasta, przebudowa istniejących odcinków: al. Solidarności, al. Tysiąclecia, ul. Grygowej, al. Witosa oraz przebudowa skrzyżowań z istniejącymi ulicami 59.731,20 zł (0,60%)

Opracowano koncepcję przedłużenia al. Solidarności do granic miasta.

Zlecono podział działek oraz przygotowywano przetarg na opracowanie dokumentacji budowlano – wykonawczej. Podpisano porozumienie z Generalną Dyрекcją Dróg Krajowych i Autostrad dotyczące wspólnej realizacji inwestycji.

- poprawę bezpieczeństwa na ul. Kunickiego 4.069.051,24 zł (97,12%)

Wydatkowane środki przeznaczone zostały na realizację projektów

z zakresu poprawy bezpieczeństwa na odcinku od wiaduktu do ul. Próżnej oraz od ul. Mickiewicza do ul. Zembrzyckiej obejmujących: budowę sygnalizacji świetlnych, zmianę geometrii na ww. odcinkach ulicy, odwodnienie skrzyżowania ulic: Zembrzycka, Kunickiego, Mickiewicza, przebudowę chodników oraz wprowadzenie nowej organizacji ruchu.

Zadanie realizowane było w ramach Programu Likwidacji Miejsc Niebezpiecznych na Drogach (dofinansowanego ze środków Europejskiego Banku Inwestycyjnego) w wysokości 1.544.500 zł, zgodnie z porozumieniem podpisanym z Wojewodą Lubelskim.

- przebudowę ul. Lipowej od ul. Krakowskie Przedmieście do ul. Okopowej 577,08 zł (0,06%)

Wykorzystaną kwotę przeznaczono na zakup mapy do celów projektowych.

Przebudowa odcinka jest ściśle związana ze zmianą sposobu zawieszenia trakcji trolejbusowej. Przygotowana propozycja do programu funkcjonalno – użytkowego przebudowy odcinka ulicy obejmowała uruchomienie przejazdu trolejbusów przez ul. Krakowskie Przedmieście i ul. 3-go Maja. Zmiana decyzji, co do przebiegu trakcji – wykluczenie ruchu trolejbusowego na ww. ulicach spowodowała konieczność zmiany programu funkcjonalno – użytkowego i przed ostatecznym rozstrzygnięciem powyższego, realizacja zadania została zawieszona.

- przebudowę dróg wojewódzkich na terenie miasta Lublin 3.663.567,08 zł (36,64%)



Prowadzono prace związane z przebudową Placu Bychawskiego gdzie wykonano instalacje elektryczne i telekomunikacyjne, postawiono fundamenty i słupy trakcji trolejbusowej, instalacje wodno – kanalizacyjne, gazowe i centralnego ogrzewania oraz prace drogowe przebudowy wlotu ul. 1-go Maja.

Ponadto prowadzono prace dokumentacyjne na przebudowę ronda „Lubelski Lipiec '80”. Wykonano mur oporowy przy ul. Wolskiej.

- sygnalizacje świetlne 329,12 zł (0,02%)

W ramach tej pozycji sfinansowano koszty zakupu map oraz warunków wydanych przez Lubzel dla planowanych inwestycji. W II półroczu br. planowana jest przebudowa sygnalizacji świetlnej na skrzyżowaniu ul. Droga Męczenników Majdanka i ul. L. Herc oraz w rejonie skrzyżowania ul. Zemborzyckiej i ul. Kruczkowskiego.

- budowę i modernizację zatok, chodników, parkingów i kładek dla pieszych, wiat 15.494,00 zł (2,00%)

Powyższe środki zostały przeznaczone na opracowanie dokumentacji projektowej przebudowy ul. Czechowskiej wraz z budową parkingu. Prowadzono również roboty związane z budową chodnika w ul. Nałkowskich oraz ścieżki rowerowej w ul. Wyszyńskiego. W II półroczu br. planuje się opracowanie dokumentacji projektowej budowy chodników w al. Warszawskiej, ul. Nałęczowskiej i ul. Zemborzyckiej oraz zaprojektowanie i wykonanie zatok autobusowych przy ul. Janowskiej i ul. Nałkowskich.

Stan realizacji zadań inwestycyjnych, na których w I półroczu nie wystąpiły płatności, przedstawia się następująco:

- przebudowa ul. Mełgiewskiej od skrzyżowania z ul. Gospodarczą do końca odcinka dwujezdniowego – plan 2.239.735 zł,

W związku z planowaną realizacją zadania przy dofinansowaniu ze środków Europejskiego Funduszu Rozwoju Regionalnego, w chwili ogłoszenia o naborze wniosków, projekt zostanie zgłoszony do dofinansowania. Obecnie trwają prace związane z aktualizacją dokumentacji projektowej.

- przedłużenie ul. Mełgiewskiej wraz z budową wiaduktu nad linią kolejową oraz przebudowa ulicy w celu połączenia z węzłem drogowym obwodnicy „Mełgiew” – plan 500.000 zł,



Wystąpiono z wnioskiem o wykonanie projektu podziału nieruchomości pod drogę publiczną w celu uzyskania decyzji lokalizacyjnej na budowę drogi. Złożono wniosek o wszczęcie postępowania o udzielenie zamówienia publicznego na opracowanie dokumentacji budowlano - wykonawczej.

- rozbudowa miejskiego systemu transportu zbiorowego – korytarz ekologiczny – plan 500.000 zł,

Złożono wniosek o wszczęcie postępowania o udzielenie zamówienia publicznego na opracowanie dokumentacji budowlano – wykonawczej na przedłużenie ul. Sowińskiego od ul. Głębokiej do ul. Glinianej. Prowadzono rozmowy z Rektorem UMCS w sprawie wykupu gruntu pod centrum kierowania ruchem w tunelu oraz rozważano możliwość zlokalizowania centrum kierowania ruchem w budynku przepompowni LPEC przy ul. Głębokiej.

- obwodnica miejska od węzła al. Tysiąclecia – ul. Hutnicza do ul. Mełgiewskiej – plan 100.000 zł

Trwają prace związane z analizą uciążliwości obwodnicy dla sąsiadujących budynków.

- przebudowa ulic: 3-go Maja i Radziwiłłowskiej wraz ze skrzyżowaniami – plan 1.944.360 zł

Trwają prace związane z aktualizacją dokumentacji projektowej. W II półroczu br. planowane jest rozpoczęcie procedury przetargowej na wybór wykonawcy zadania.

- przebudowa ul. Jana Pawła II od ul. Nadbystrzyckiej (z rondem) do ul. Szafirowej – plan 10.000 zł

Zaplanowane środki przeznaczone były na wynagrodzenie menadżera projektu za nadzór inspektorski zadania dofinansowanego ze środków Europejskiego Funduszu Rozwoju Regionalnego (płatność w lipcu w kwocie 7.320 zł).

- poszerzenie ul. Choiny wraz z oświetleniem i odwodnieniem – plan 1.500.000 zł
Opracowano dokumentację budowlaną – wykonawczą poszerzenie ul. Choiny oraz zlecono podział działek związany z pozyskaniem prawa do dysponowania gruntem – decyzja lokalizacji drogi. W II półroczu będą regulowane sprawy terenowo-prawne związane z wykupem gruntów.

- przebudowa skrzyżowania ulic: Krężnicka – Cienista – plan 500.000 zł

Z uwagi na zwiększenie zakresu przebudowy skrzyżowania w zakresie uzbrojenia podziemnego związanego z budową przepustu zaszła konieczność zwiększenia zakresu prac projektowych. W II półroczu br. planowane jest uaktualnienie



dokumentacji projektowej oraz wszczęcie procedury przetargowej na wybór wykonawcy zadania.

- rozbudowa infrastruktury technicznej w os. Hajdów i Zadębie w celu aktywizacji gospodarczej – plan 1.500.000 zł

Zaplanowana kwota stanowi wysokość partycypacji Miasta w kosztach realizacji przebudowy układu komunikacyjnego w rejonie planowanego centrum handlowo – usługowego, zgodnie z zawartą umową w dniu 30 maja 2007 roku ze Spółką Centrum Handlowe Felin Sp. z o.o.

- przebudowa ul. Zana – plan 2.500.000 zł

Zaplanowane środki będą wykorzystane po dostarczeniu przez inwestora prywatnego Centrum Zana Sp. z o.o. dokumentacji projektowej, zgodnie z porozumieniem o wspólnej realizacji przebudowy ulicy w związku z budową obiektów mających wpływ na zmianę organizacji i natężenia ruchu w ich rejonie.

- przebudowa ul. Głuskiej od mostu na rzece Czerniejówce do granic miasta – plan 400.000 zł

Rozpoczęcie prac związanych z opracowaniem dokumentacji technicznej na przebudowę ul. Głuskiej planuje się w II półroczu br.

- przebudowa skrzyżowania ulic: Kunickiego-Sierpińskiego-Abramowicka-Głuska z sygnalizacją świetlną, likwidacją pętli nawrotowej wraz z poszerzeniem ul. Sierpińskiego – plan 1.500.000 zł

Rozpoczęcie realizacji zadania uzależnione jest od rozpoczęcia budowy przedłużenia trakcji trolejbusowej w ul. Abramowickiej i związanej z tym likwidacji istniejącej pętli nawrotowej. Realizacja zadania nastąpi po uzyskaniu informacji Komisji Europejskiej o kwalifikacji do wsparcia projektu „Budowa i rozbudowa trakcji trolejbusowej w Lublinie”.

- przebudowa ul. Droga Męczenników Majdanka i ul. Doświadczalnej, budowa pętli nawrotowej – plan 700.000 zł

Rozpoczęcie realizacji zadania uzależnione jest od rozpoczęcia budowy przedłużenia trakcji trolejbusowej do os. Felin. Realizacja zadania nastąpi po uzyskaniu informacji Komisji Europejskiej o kwalifikacji do wsparcia projektu „Budowa i rozbudowa trakcji trolejbusowej w Lublinie”.

- przebudowa al. Smorawińskiego od al. Kompozytorów Polskich do al. Spółdzielczości Pracy oraz al. Kompozytorów Polskich od al. Solidarności do al. Smorawińskiego – plan 200.000 zł



Rozpoczęcie prac związanych z opracowaniem dokumentacji technicznej na przebudowę ww. odcinków planuje się w II półroczu br.

- budowa parkingu strategicznego wraz z parkingiem dla rowerów i urządzeniami wypożyczalni rowerów – plan 30.000 zł

Prowadzono rozmowy w sprawie lokalizacji parkingu strategicznego dla potrzeb podróżnych oraz obsługi lokalnych podmiotów gospodarczych w świetle przyszłych inwestycji infrastrukturalnych.

- Rewaloryzacja Starego Miasta – plan 55.640 zł

Powyższe środki zaplanowane zostały na wynagrodzenie za pełnienie funkcji menadżera projektu „Renowacja Starego Miasta” zrealizowanego w ramach programu Phare 2000 (płatność nastąpiła 19 lipca br.).

- dokumentacja techniczna – plan 400.000 zł

Powyższe środki przeznaczone zostaną w II półroczu br. na opracowanie dokumentacji przebudowy ulic wg potrzeb.

rozdz. 60016 – Drogi publiczne gminne

Zaplanowane w wysokości 15.650.000 zł wydatki tego rozdziału zrealizowane zostały w 28,91%, co stanowi **4.525.148,25 zł**. Wydatkowaną kwotę przeznaczono na:

- bieżące utrzymanie dróg 918.202,39 zł (17,83%)
obejmujące:
 - utrzymanie oznakowania pionowego – 146.575,20 zł,
 - opłaty za energię i utrzymanie sygnalizacji świetlnych – 9.411,01 zł,
 - naprawy cząstkowe (ponad 1 000 m²) nawierzchni jezdni i (ponad 2 100 m²) chodników, wypełnianie ubytków nawierzchni jezdni (ponad 1 200 m²), naprawy dróg gruntowych (wykonano profilowanie, zagęszczanie i ulepszanie na pow. ponad 59 tys. m²) oraz naprawy poboczy, balustrad, poręczy i inne – 760.716,18 zł,
 - wypłatę odszkodowania na rzecz osoby fizycznej na podstawie zawartej ugody w związku z uszkodzeniem pojazdu na ul. Tymiankowej – 1.500 zł.

Ponadto w II półroczu br. planowane jest przeprowadzenie remontu (plan – 1.500.000 zł) ul. Kiepury oraz chodnika w ul. Łukowskiej.

- **inwestycje** **3.606.945,86 zł (34,35%)**
z tego na:
 - przebudowę ul. Majdan Tatarski 381.284,98 zł (69,32%)
Kontynuowano roboty związane z przebudową ulicy – wykonano warstwę



ścieralną na całej długości ulicy (260 mb).

- ul. Bursaki (od ul. Rapackiego do ul. Do Dysa) 340,06 zł (0,07%)

Trwają prace związane z aktualizacją dokumentacji projektowej.

W II półroczu br. planowane jest rozpoczęcie procedury przetargowej na wybór wykonawcy zadania.

- ul. Rapackiego 494.958,67 zł (82,49%)

Regulowano sprawy terenowo – prawne oraz prowadzono prace związane z aktualizacją dokumentacji projektowej. W II półroczu br. planowane jest rozpoczęcie procedury przetargowej na wybór wykonawcy zadania.

- ul. Gnieźnieńską 1.790.311,41 zł (68,86%)

Kontynuowano roboty związane z budową ulicy – wykonano warstwę ścieralną na całej długości ulicy (784 mb).

Ponadto wykonano chodnik od ul. Nałęczowskiej do S.M. „Horyzont” o długości 158 mb. Kontynuowano realizację zbiornika przy ul. Łużyczan (wykonano ogrodzenie) oraz drogę dojazdową do zbiornika.

- ul. Rudlickiego 910.570,74 zł (75,88%)

Wykonano podbudowę z gruntu stabilizowanego cementem i asfaltobetonem, warstwę nawierzchni z asfaltobetonu ulicy (315 mb) oraz oświetlenie ulicy.

- ul. Chabrowa 200,00 zł (0,07%)

Prowadzono prace związane z aktualizacją dokumentacji projektowej.

Uzyskano pozwolenie na budowę oraz wszczęto procedurę przetargową na wybór wykonawcy budowy ul. Chabrowej od ul. Sławinkowskiej do ul. Kwiatów Polnych.

- ul. Wrońska 29.280,00 zł (14,64%)

Zakończono prace związane z opracowaniem dokumentacji projektowej oraz wystąpiono o pozwolenie na budowę. W II półroczu planuje się wszczęcie procedury przetargowej na wybór wykonawcy budowy ul. Wrońskiej od ul. Droga Męczenników Majdanka do ul. Lotniczej.

Stan realizacji zadań inwestycyjnych, na których w I półroczu nie wystąpiły płatności, przedstawia się następująco:

- ul. Sobótki (plan 1.000.000 zł)

Uzyskano pozwolenie na budowę oraz wszczęto procedurę przetargową na wybór wykonawcy zadania.



- ul. Sławin (plan 1.000.000 zł)
Wystąpiono o pozwolenie na budowę odcinka od ul. Nałęczowskiej do ul. Sobótki oraz rozpoczęto procedury przetargowe na wybór wykonawcy zadania. Zlecono opracowanie dokumentacji projektowej na realizację odcinka od ul. Sobótki do ul. Siewierzan.
- budowa bezpiecznego systemu ścieżek rowerowych (plan 1.000.000 zł)
Uzyskano pozwolenie na budowę I etapu ścieżki rowerowej od Dworku Graffa do ul. Zawilcowej i I etapu ścieżki od ul. Bryńskiego do pętli autobusowej oraz wszczęto procedurę przetargową na wybór wykonawcy zadań.
- przebudowa ulic niespełniających warunków technicznych i bezpieczeństwa ruchu (plan 800.000 zł)
Środki na realizację zadania będą wykorzystane w II półroczu br.
- ul. Pielęgniarek (droga obsługująca al. Kraśnicką) (plan 300.000 zł)
Rozważana jest możliwość przesunięcia terminu realizacji zadania.
- ścieżki rowerowe (plan 200.000 zł)
W II półroczu br. wykonana zostanie przebudowa ciągu pieszego w Parku Rury z dostosowaniem do potrzeb ruchu rowerowego.
- budowa chodników i przejść dla pieszych (plan 250.000 zł)
Środki na realizację zadania będą wykorzystane w II półroczu br.

rozd. 60017 – Drogi wewnętrzne

Zaplanowane środki w wysokości 1.560.000 zł na drogi wewnętrzne wykorzystano w 15,76%, tj. w kwocie **245.929,77 zł**, którą przeznaczono na:

- bieżące utrzymanie dróg 213.829,77 zł (18,59%)
W I półroczu br. naprawiono ponad 100 m² nawierzchni jezdni, 350 m² nawierzchni chodników, poprawiono stan ponad 19 000 m² nawierzchni dróg gruntowych.
Planowane w wysokości 400.000 zł wydatki na remonty dróg wykorzystane zostaną w II półroczu br.
- inwestycje 32.100,00 zł (7,83%)
Sfinansowano wykonanie fragmentu chodnika i zatokę w ul. Skrzypcowej.
W II półroczu br. wykonana zostanie przebudowa dróg na os. Mełgiewska 7/9.

Analizowano możliwości architektoniczno-urbanistyczne rekompozycji Placu Litewskiego (plan 150.000 zł).



rozdz. 60053 – Infrastruktura telekomunikacyjna

Zaplanowane środki w wysokości 4.807.700 zł zostaną przeznaczone w II półroczu br. na realizację projektu pn. „Budowa ponadregionalnej szerokopasmowej sieci szkieletowej” – etap I, który będzie obejmował rozbudowę monitoringu wizyjnego miasta.

rozdz. 60095 – Pozostała działalność

Zaplanowane w wysokości 2.142.236 zł środki związane z modernizacją i rozbudową Portu Lotniczego Lublin w Świdniku zostały zrealizowane w kwocie **1.007.300,56 zł** (47,02%) i przeznaczone na wykup gruntów pod budowę lotniska. Środki w wysokości 1.007.165,56% pochodziły z rezerwy celowej budżetu państwa.

Dział 630 – Turystyka

Na realizację zadań z zakresu turystyki zaplanowano kwotę 344.000 zł, która zrealizowana została w wysokości **129.000,00 zł** (37,50%), z tego:

- 17,83% przeznaczono na organizację imprez turystyczno – krajoznawczych,
- 82,17% przeznaczono na dotację dla Lubelskiego Ośrodka Informacji Turystycznej.

Realizacja wydatków przedstawia się następująco:

rozdz. 63001 – Ośrodki informacji turystycznej

Z zaplanowanej kwoty 194.000 zł na dotację do działalności bieżącej Lubelskiego Ośrodka Informacji Turystycznej przekazano 54,64%, tj. kwotę **106.000,00 zł**, z tego na:

- świadczenie usług turystycznych – 67.000 zł (51,54%),
- promocję miasta – 39.000 zł (60,94%). Powyższą kwotę przeznaczono głównie na wykonanie 19 300 widokówek miasta, 5 000 egz. folderu „Szlaki turystyczne Lublina”, dodruk 4 400 egz. folderu „Lublin”.

Informację z wykonania planowanych przychodów i wydatków Lubelskiego Ośrodka Informacji Turystycznej ujęto w części opisowej dotyczącej zakładów budżetowych, gospodarstw pomocniczych i rachunków dochodów własnych.

rozdz. 63003 – Zadania w zakresie upowszechniania turystyki

Planowane w kwocie 150.000 zł wydatki na realizację zadań związanych z upowszechnianiem turystyki i krajoznawstwa wykorzystane zostały w 15,33%,



tj. na kwotę **23.000,00 zł**, którą przeznaczono na:

- dotację dla podmiotów niezaliczanych do sektora finansów publicznych 15.500,00 zł (55,36%)
Wydatkowaną kwotę przeznaczono na dofinansowanie imprez turystyczno – krajoznawczych organizowanych dla dzieci i młodzieży przez Oddział Miejski Polskiego Towarzystwa Turystyczno – Krajoznawczego i Komendę Hufca ZHP Lublin.
- organizację imprez turystyczno – krajoznawczych z zakresu turystyki edukacyjnej organizowanych dla dzieci i młodzieży przez: Oddział Kolejowy Polskiego Towarzystwa Turystyczno – Krajoznawczego, Oddział Wojskowy Polskiego Towarzystwa Turystyczno – Krajoznawczego, Polskie Towarzystwo Schronisk Młodzieżowych 7.500,00 zł (34,09%)

Do największych i zarazem cieszących się dużą popularnością imprez organizowanych przez powyższe podmioty należały: Rajd Pieszy „Topienie Marzanny”, Rajd Noworoczny, Śnieżny Piknik, zimowe biegi i marsze na orientację, Rajd Ekologiczny Hufca Lublin „Zielone Państwo”, Turniej Turystyczno-Obronny, wycieczki pn. „Zielona szkoła” i „Kolejką wąskotorową w nieznanie”.

Zaplanowane środki na utrzymanie zintegrowanego oznakowania turystycznego Lublina (plan 100.000 zł) zostaną wykorzystane w II półroczu br.

Dział 700 – Gospodarka mieszkaniowa

Zaplanowane w budżecie miasta wydatki tego działu w kwocie 13.751.000 zł zwiększone zostały do wysokości 18.151.000 zł, tj. o kwotę 4.400.000 zł z przeznaczeniem na:

- dotację dla Zarządu Nieruchomości Komunalnych – 3.000.000 zł na remonty pustostanów, z tego w: budynkach komunalnych – 1.500.000 zł, budynkach Wspólnot Mieszkaniowych – 850.000 zł, budynkach o własności mieszanej – 160.000 zł, budynkach o własności prywatnej – 490.000 zł,
- wydatki związane z utrzymaniem zasobów komunalnych i sprzedażą mienia komunalnego oraz szacunki nieruchomości – 950.000 zł, z tego: 900.000 zł z przeznaczeniem na wykonanie inwentaryzacji budynków oraz 50.000 zł z przeznaczeniem na remonty budynków przy ulicach: Karmelickiej 3, Młyńskiej 25 oraz Ciepłej 7 w związku z zaleceniami nadzoru budowlanego,



- rozbiórki budynków (przy ul. Sulisławickiej, Świerkowej, Koncertowej, Głównej, Nałkowskich, ks. Brzozowskiego) – 450.000 zł w związku z planowanymi pracami inwestycyjnymi oraz w celu uporządkowania terenu przeznaczonego pod zieleń.

W okresie sprawozdawczym wydatki zostały zrealizowane w 24,07%, tj. na kwotę **4.369.822,09 zł**, którą przeznaczono na:

- dotację na remonty i modernizacje budynków dla Zarządu Nieruchomości Komunalnych 2.790.869,00 zł (27,91%)
- budownictwo mieszkaniowe komunalne i socjalne 1.085.385,32 zł (21,71%)
- wydatki związane z utrzymaniem zasobów komunalnych i sprzedażą mienia komunalnego oraz szacunki nieruchomości 274.242,89 zł (15,20%)
- rozbiórki budynków 159.820,00 zł (26,64%)
- koszty przeprowadzek i przechowywania rzeczy osób eksmitowanych oraz zakwaterowania osób poszkodowanych w wypadkach losowych 13.204,88 zł (50,79%)
- odszkodowania 46.300,00 zł (7,00%)

Strukturę zrealizowanych wydatków przedstawia poniższy wykres.

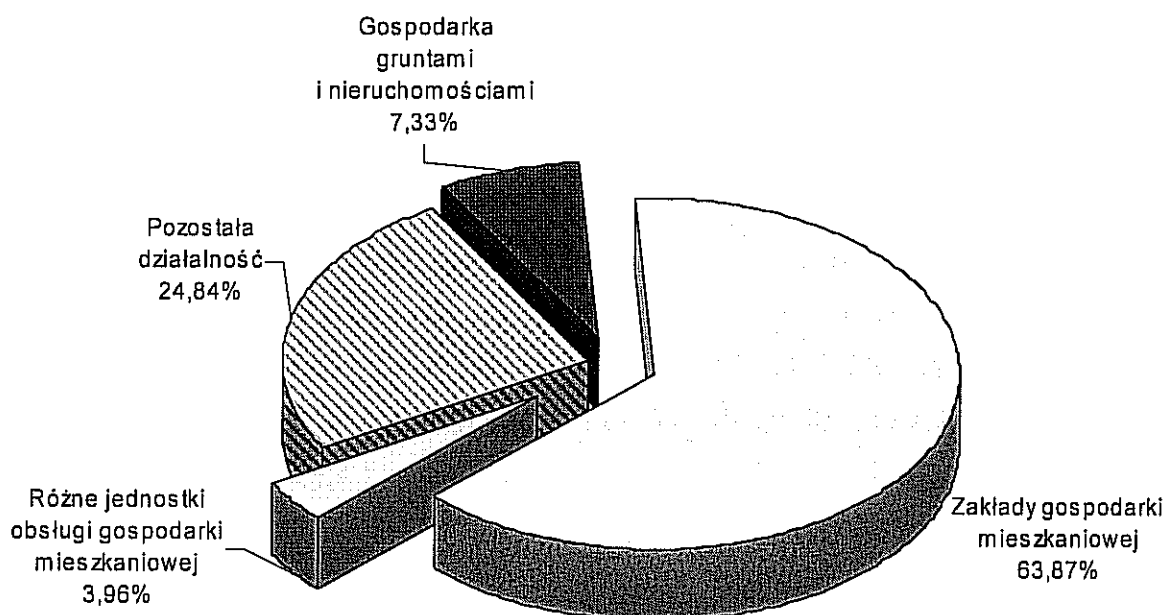

Realizacja wydatków w poszczególnych rozdziałach klasyfikacji budżetowej objętych tym działem przedstawia się następująco:



rozdz. 70001 – Zakłady gospodarki mieszkaniowej

Zaplanowane w budżecie miasta w wysokości 10.000.000 zł wydatki na dotację dla Zarządu Nieruchomości Komunalnych w okresie sprawozdawczym zrealizowane zostały w kwocie **2.790.869,00 zł**, tj. 27,91%.

Z powyższej kwoty 2.600.000,00 zł (30,59%) przeznaczono na:

- 1) remonty budynków: 2.546.076,00 zł (30,68%)
 - komunalnych 990.040,00 zł (26,76%)
 - z tego na:
 - roboty instalacyjne 95.341,00 zł
W ramach wykorzystanych środków wykonano w 7 budynkach remonty instalacji elektrycznych i gazowych.
 - remonty ogólnobudowlane 833.058,00 zł
Wykonano remonty bieżące w 24 budynkach, remonty 23 pustostanów, kanałów kominowych i kominów w 2 budynkach oraz wymieniono stolarkę w 14 lokalach.
 - przeglądy, ekspertyzy techniczne i dokumentację 61.641,00 zł
Wykonano przeglądy techniczne w 15 budynkach, projekty remontu elewacji 3 budynków przy ul. Jezuickiej oraz ekspertyzę techniczną 1 budynku.
 - Wspólnot Mieszkaniowych 732.087,00 zł (24,90%)
 - W ramach powyższej kwoty przeznaczono na:
 - roboty instalacyjne 4.813,00 zł
Wykonano remont instalacji elektrycznej w 1 lokalu oraz instalacji wodno kanalizacyjnej w 1 lokalu.
 - remonty ogólnobudowlane 727.274,00 zł
Wykonano remonty bieżące w 14 lokalach, przeprowadzono wymianę stolarki okiennej i drzwiowej w 94 lokalach oraz remont 16 pustostanów.
 - o własności mieszanej 121.971,00 zł (38,12%)
 - Zrealizowana kwota wydatków dotyczy:
 - remontów ogólnobudowlanych 74.378,00 zł
Powyższą kwotę wykorzystano na remont bieżący 7 lokali, wymianę stolarki w 1 lokalu, oraz remont komina w 1 budynku.
 - przeglądów, ekspertyz i usuwania awarii 47.593,00 zł
Wykonano ekspertyzę techniczną budynku, usunięto awarię przewodów kominowych oraz przeglądy techniczne w 3 budynkach.



- o własności prywatnej 701.978,00 zł (52,39%)

Wykorzystane środki przeznaczono na:

- roboty instalacyjne 41.283,00 zł
obejmujące remonty instalacji elektrycznej w 3 budynkach i remont kanałów kominowych w 1 budynku
- remonty ogólnobudowlane 645.097,00 zł
obejmujące remonty bieżące w 16 lokalach i budynkach, wymianę stolarki w 10 lokalach, remonty 20 pustostanów, remonty dachu i kominów w 5 budynkach
- przeglądy, ekspertyzy techniczne 15.598,00 zł
Wykonano przeglądy techniczne w 7 budynkach oraz ekspertyzę budowlaną 1 budynku.

Strukturę wydatków poniesionych na remonty budynków według rodzaju robót przedstawia poniższy wykres.

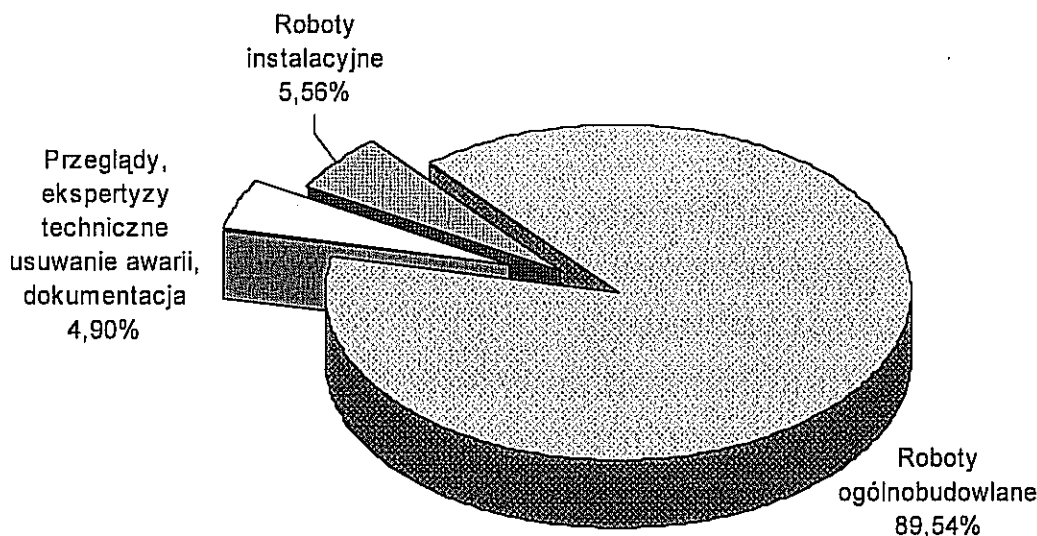

- specjalistyczne prace konserwatorskie w budynkach zabytkowych w obrębie Starego Miasta 53.924,00 (26,96%)
Wykonano remonty i dokumentacje projektowe remontów w budynkach przy ul. Grodzkiej 3, ul. Grodzkiej 5 oraz ul. Jezuickiej 21.

Planowana kwota 1.500.000 zł na wydatki inwestycyjne została zrealizowana w wysokości **190.869,00 zł (12,72%)** i dotyczy:



- docieplenia i modernizacji budynków komunalnych – 189.869,00 zł,
- adaptacji pomieszczeń po drukarni w budynku przy ul. Królewskiej 17 – 1.000,00 zł.

Pozostałe środki zostaną wykorzystane w II półroczu br. na kontynuację ww. zadań oraz na wykonanie instalacji gazowej do budynku przychodni zdrowia dla celów c.o. przy ul. Krężnickiej 125 (plan 100.000 zł, w I półroczu br. opracowano projekt instalacji gazowej).

Informacja dotycząca przychodów i wydatków Zarządu Nieruchomości Komunalnych ujęta została w części dotyczącej zakładów budżetowych, gospodarstw pomocniczych i rachunków dochodów własnych.

rozdz. 70004 – Różne jednostki obsługi gospodarki mieszkaniowej

Na zadania realizowane w ramach tego rozdziału zaplanowano wydatki w wysokości 686.000 zł, które w okresie sprawozdawczym wykorzystano w 25,22%, tj. na kwotę **173.024,88 zł**, z tego na:

- koszty rozbiórek budynków 159.820,00 zł (26,64%)
Powyższa kwota obejmuje m.in. koszty rozbiórki budynku przy zbiegu ulic: Sulistawickiej i Tetmajera. Zlecono opracowanie dokumentacji technicznej rozbiórki budynku przy ul. Kunickiego 42.
W II półroczu br. planowana jest rozbiórka budynków przy ul. Północnej 14 i 44, ul. Głównej 34B, ul. Nałkowskich 248, ul. Świerkowej 3, ul. Koncertowej 4, 6, 8, ul. Ks. Brzozowskiego (pod budowę drogi).
- koszty przewodzek i przechowywania rzeczy osób eksmitowanych oraz zakwaterowania osób poszkodowanych w wypadkach losowych 13.204,88 zł (50,79%)
z tego na:
 - przewodzki osób przekwaterowanych w związku z inwestycjami miejskimi, koniecznymi remontami oraz z budynków zagrożonych – 446,40 zł,
 - utrzymanie powierzchni magazynowej, wykorzystywanej przez Wydział Spraw Mieszkaniowych do przechowywania rzeczy osób eksmitowanych lub pozbawionych mieszkania w wyniku zdarzeń losowych – 12.758,48 zł.

W I półroczu 2007 r. nie zostały zasądzone odszkodowania, stąd też planowane w wysokości 60.000 zł środki na odszkodowania nie zostały wykorzystane.



rozd. 70005 – Gospodarka gruntami i nieruchomościami

Zaplanowane w wysokości 2.465.000 zł wydatki tego rozdziału zostały zrealizowane w wysokości **320.542,89 zł** (13,00%) i obejmują m.in.:

- szacunki przeznaczonych do sprzedaży działek, nieruchomości i lokali, opłaty czynszowe za pomieszczenia biurowe i zakup energii, koszty notarialne, ogłoszenia w sprawie sprzedaży mienia, inwentaryzację budynków i utrzymanie nieruchomości – 56.203,34 zł,
- remonty wydzierżawianych i wynajmowanych nieruchomości (lokali) komunalnych przy ul. Łęczyńskiej 118, ul. Bronowickiej 3, ul. Organowej 4 i ul. Jezuickiej 5/7 – 37.426,92 zł (24,25%),
- wypłatę odszkodowań na rzecz osób fizycznych za grunty przejęte pod drogi gminne (w oparciu o art. 98 ustawy o gospodarce nieruchomościami) – 46.300,00 zł,
- opłatę za wieczyste użytkowanie gruntu przeznaczonego pod budowę Portu Lotniczego na terenie gminy Świdnik – 113.133,03 zł,
- podatek od nieruchomości na rzecz gminy Wólka – 63.151,60 zł.

rozd. 70095 – Pozostała działalność

Planowane w wysokości 5.000.000 zł wydatki zostały wykorzystane w I półroczu 2007 r. w 21,71%, tj. na kwotę **1.085.385,32 zł**, którą przeznaczono na inwestycje - budownictwo mieszkaniowe komunalne i socjalne.

Zakończono budowę budynku socjalnego przy ul. Grygowej 4B wraz z zagospodarowaniem terenu (plac zabaw, boiska) w związku z czym przekazano do użytkowania 20 mieszkań.

Kontynuowano budowę budynku komunalnego przy ul. Doświadczalnej. Trwają roboty instalacyjne i wykończeniowe. Uzyskano pozwolenie na budowę budynku komunalnego przy ul. Żelaznej i trwają procedury przetargowe związane z wyborem wykonawcy robót. Wystąpiono o decyzję o warunkach zabudowy na budowę budynków mieszkalnych przy ul. Sulisławickiej oraz ul. Mireckiego.

Dział 710 – Działalność usługowa

Planowane wydatki w wysokości 3.052.400 zł zrealizowane zostały w 34,59%, tj. w wysokości **1.055.757,29 zł**, z tego:



rozd. 71004 – Plany zagospodarowania przestrzennego

Ujęte w tym rozdziale wydatki w wysokości 109.000 zł wykorzystane zostały na kwotę **40.633,79 zł**, tj. w 37,28% i przeznaczone zostały na opracowania planistyczne oraz strategię rozwoju miasta, w tym m.in. na:

- prace reprodukcyjne, kartograficzno - geodezyjne dla potrzeb planistycznych, wydawanych opinii urbanistycznych oraz wytycznych dla jednostek 4.139,91 zł
- opracowania planistyczne w tym opracowania historyczno – konserwatorskie, przyrodnicze, z zakresu komunikacji, infrastruktury technicznej, wyłączeń gruntów z użytkowania rolniczego i inne (w tym wynagrodzenia bezosobowe – 2.255,22 zł) 30.233,21 zł
- zakup materiałów 6.111,67 zł

W omawianym okresie sprawozdawczym nie zostały wykorzystane środki na wydatki związane z działalnością Miejskiej Komisji Urbanistyczno - Architektonicznej (plan 10.000 zł), gdyż płatność za udział w Komisji dokonana zostanie w II półroczu br.

rozd. 71014 – Opracowania geodezyjne i kartograficzne

Na zadania realizowane w ramach tego rozdziału zaplanowano kwotę 850.000 zł, z której wydatkowano **510.721,98 zł**, tj. 60,08% planu.

Środki finansowe wydatkowano na opracowania i roboty geodezyjne obejmujące m.in.:

- modernizację ewidencji gruntów i budynków,
- podziały i zwroty nieruchomości,
- pomiary kontrolne granic,
- przygotowanie dokumentacji w związku z komunalizacją mienia.

rozd. 71035 – Cmentarze

Zaplanowane w wysokości 2.093.400 zł wydatki na utrzymanie cmentarzy zrealizowane zostały w 24,09%, co stanowi **504.401,52 zł**, z tego na:

- utrzymanie cmentarzy komunalnych i urzędzeń cmentarnych 441.938,52 zł (41,69%)

Powyższa kwota wykorzystana została na pokrycie kosztów administracji, dostawę wody i odprowadzenie ścieków, dostawę energii elektrycznej, oczyszczanie, konserwację urzędzeń oraz na zabiegi pielęgnacyjne terenów zielonych.



- inwestycje cmentarzy komunalnych 45.801,00 zł (4,58%)
Zakończono budowę bramy wjazdowej. Wykonano opinię dendrologiczną żywozników rosnących w bezpośrednim sąsiedztwie kaplicy na Cmentarzu Wojskowo-Komunalnym przy ul. Białej.
Pozostałe środki wykorzystane zostaną w II półroczu br. na dokumentację projektową zagospodarowania kolejnej (następnej) części cmentarza komunalnego przy ul. Droga Męczenników Majdanka oraz rozpoczęcie prac w zakresie infrastruktury.
- utrzymanie cmentarza żydowskiego przy ul. Walecznych 16.662,00 zł (49,89%)
Z powyższej kwoty sfinansowano koszty eksploatacji i dozoru obiektów.

Dział 750 – Administracja publiczna

Zaplanowane w budżecie miasta wydatki tego działu w kwocie 73.496.376 zł zwiększone zostały w omawianym okresie sprawozdawczym o kwotę 1.018.500 zł, tj. do wysokości 74.514.876 zł. Kwota zwiększenia wynika z:

- wprowadzenia środków w wysokości 1.000.000 zł z przeznaczeniem na wydatki inwestycyjne w zakresie modernizacji budynków Urzędu Miasta przy ul. Wieniawskiej 14, ul. Kleeberga 12a, Okopowej 11, Czechowskiej 3a;
- przeznaczenia z rezerwy budżetowej kwoty 18.500 zł na opłacenie składki członkowskiej Miasta Lublin z tytułu przynależności do Fundacji Unia Metropolii Polskich.

Ponadto w ramach działu dokonano przeniesień między zadaniami (zmiany obrazuje załącznik nr 2, nr 4 i nr 13).

Planowane wydatki zrealizowane zostały w 41,31%, co stanowi **30.781.842,76 zł.**

Strukturę poniesionych wydatków przedstawia poniższy wykres.

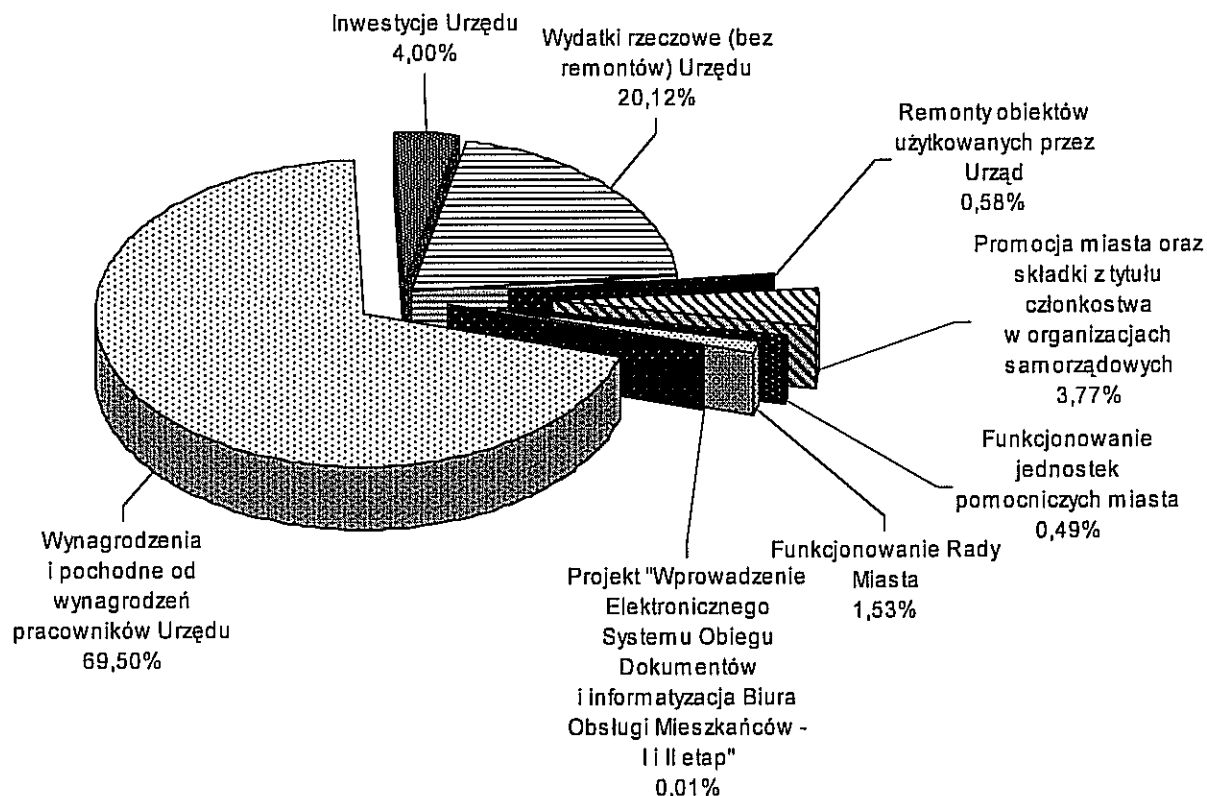

Realizacja wydatków objętych tym działem przebiegała w poszczególnych rozdziałach następująco:

rozdz. 75022 – Rady miast i miast na prawach powiatu

Planowane w wysokości 1.490.000 zł wydatki tego rozdziału dotyczące działalności Rady Miasta i jednostek pomocniczych miasta w omawianym okresie wykonane zostały w kwocie **623.736,42 zł (41,86%)**.

Z powyższej kwoty sfinansowano:

1/ funkcjonowanie Rady Miasta	471.243,23 zł (42,84%)
z tego:	
• diety dla radnych	409.537,56 zł (48,18%)
• pozostałe wydatki obejmujące:	61.705,67 zł (24,68%)
- podróże służbowe krajowe i zagraniczne – 4.163,41 zł,	
- zakup materiałów biurowych, wydawnictw, czasopism i innych – 48.720,73 zł,	
- ogłoszenia, usługi i inne – 8.821,53 zł.	
2/ funkcjonowanie jednostek pomocniczych miasta	152.493,19 zł (39,92%)

Kwotę powyższą przeznaczono na:



- utrzymanie 21 Rad Dzielnic – 149.424,46 zł
z tego na:
 - diety dla Przewodniczących Zarządów – 104.000,60 zł,
 - zakup energii – 15.552,47 zł,
 - opłaty czynszowe za pomieszczenia biurowe – 20.694,77 zł,
 - opłaty telekomunikacyjne – 7.854,03 zł,
 - zakup materiałów i usług – 1.322,59 zł;
- wydatki Rad funkcjonujących do 22 grudnia 2006 r. - 3.068,73 zł.

W omawianym okresie sprawozdawczym w ramach planowanych na kwotę 17.000 zł remontów lokali jednostek pomocniczych wykonano remont Rady Dzielnicy Abramowice, za który płatność w kwocie 14.871,80 zł nastąpiła w miesiącu lipcu br. Pozostałe środki wykorzystane zostaną w II półroczu br. na remont lokalu Rady Dzielnicy Ponikwoda.

Natomiast planowane środki w wysokości 8.000 zł na wybory do jednostek pomocniczych miasta (Czechów Południowy i Rury) nie zostały wykorzystane w omawianym okresie sprawozdawczym z uwagi na brak wniosków grup inicjatywnych w przedmiotowej sprawie.

rozd. 75023 – Urzędy miast i miast na prawach powiatu

Planowane w wysokości 70.416.376 zł środki na realizację zadań wykonywanych przez Urząd Miasta wykorzystane zostały w 41,18%, co stanowi **28.998.188,58 zł**.

Kwota ta obejmuje:

- | | |
|------------------------|---------------------------|
| - wydatki bieżące | 27.767.740,89 zł (46,13%) |
| w tym: remonty | 179.575,00 zł (44,89%) |
| - wydatki inwestycyjne | 1.230.447,69 zł (12,04%) |

W ramach wydatków objętych rozdziałem sfinansowano:

1. wydatki na zadania realizowane przez Urząd Miasta 28.997.651,78 zł (42,71%)

z tego:

- wynagrodzenia 18.046.856,40 zł (46,08%)
w tym: dofinansowanie wynagrodzeń 117 osób realizujących zadania zlecone gminie i z zakresu administracji rządowej wykonywane przez powiat – 348.331,35 zł
z tego:
 - wynagrodzenia osobowe pracowników 15.435.682,35 zł



Przeciętne zatrudnienie w I półroczu 2007 roku w Urzędzie Miasta wyniosło 967 etatów. Natomiast przeciętne wynagrodzenie pracowników (bez nagród jubileuszowych, odpraw, ekwiwalentów) stanowiło 2.798 zł. Podwyżki wynagrodzeń w omawianym okresie sprawozdawczym nie wprowadzono.

- dodatkowe wynagrodzenie roczne 2.472.339,25 zł
- wynagrodzenia bezosobowe 138.834,80 zł
- pochodne od wynagrodzeń 3.347.609,48 zł (48,81%)
w tym: dofinansowanie pochodnych od wynagrodzeń pracowników realizujących zadania zlecone gminie i zadania z zakresu administracji rządowej wykonywane przez powiat – 91.686,58 zł
- wydatki rzeczowe 6.373.275,01 zł (44,95%)
w tym: dofinansowanie wydatków rzeczowych związanych z realizacją zadań zleconych gminie i z zakresu administracji rządowej wykonywanych przez powiat
- ok. 505.000 zł

Poniesione wydatki rzeczowe przeznaczono m.in. na:

- zakup materiałów biurowych i wyposażenia, paliwa i części zamiennych, prenumeratę prasy, zakup środków czystości i innych - 614.965,45 zł,
- wpłaty na Państwowy Fundusz Rehabilitacji Osób Niepełnosprawnych – 117.120,30 zł,
- usługi informatyczne, zakup licencji, oprogramowania oraz materiałów eksploatacyjnych i do napraw bieżących sprzętu komputerowego - 475.766,65 zł,
- energię elektryczną, ciepłą, wodę, ścieki i gaz - 514.419,91 zł,
- opłaty telekomunikacyjne – 384.657,59 zł,
- podróże służbowe krajowe i zagraniczne - 90.748,19 zł,
- opłaty sądowe i egzekucyjne, ubezpieczenia samochodowe i budynków - 337.965,98 zł,
- odpisy na zakładowy fundusz świadczeń socjalnych - 543.369,00 zł,
- opłaty pocztowe, wywóz nieczystości, ogłoszenia prasowe, naprawę sprzętu, samochodów, szkolenie pracowników, usługi drukarskie i inne - 1.567.407,86 zł,
- zakup druków praw jazdy i tablic samochodowych - 1.506.282,56 zł,
- remonty obiektów i pomieszczeń użytkowanych przez Urząd Miasta - 179.575,00 zł (44,89%)

z tego w budynku przy:



- 1) ul. Leszczyńskiego 20 na kwotę 111.367,23 zł wydatkowaną na remont pokrycia dachu, docieplenie dachu, roboty malarskie, posadzkarskie, tynkarskie i sanitarne;
- 2) ul. Kleeberga 12a na kwotę 31.720,00 zł z przeznaczeniem na wykonanie projektu budowlano-wykonawczego wraz z dokumentacją kosztorysową związaną z remontem pomieszczeń na potrzeby Biura Obsługi Mieszkańców;
- 3) Pl. Łokietka 1 - Ratusz na kwotę 15.719,46 zł na prace posadzkarskie, malarskie, tynkarskie oraz wymianę drzwi w pomieszczeniach serwerowi;
- 4) ul. Wieniawskiej 14 na kwotę 10.077,93 zł obejmującą awaryjną naprawę tablicy bezpiecznikowej;
- 5) pozostałe prace remontowe – 10.690,38 zł
z tego w budynkach przy:
 - ul. Radziwiłłowskiej 3 (montaż głowic termostatycznych),
 - ul. Rynek 8 (prace parkieciarskie),
 - ul. Narutowicza 37/39 (naprawa dachu i likwidacja przecieków),
 - ul. Filaretów 44 (prace malarskie),
 - Pl. Litewskim (opracowanie dokumentacji przystosowania poddasza do funkcji administracyjnych).

• **inwestycje** **1.229.910,89 zł (15,97%)**

Wydatkowane środki przeznaczone zostały na:

- modernizacje budynków 756.087,00 zł (11,28%)

obejmujące roboty adaptacyjne budynku przy ul. Świętoduskiej na potrzeby archiwum (prace malarskie, tynkarskie, posadzkarskie, instalacyjne elektryczne i sanitarne) - 726.807,00 zł oraz opracowanie projektu budowlano-wykonawczego adaptacji I piętra w budynku przy ul. Wieniawskiej 14 na potrzeby Biura Obsługi Mieszkańców – 29.280,00 zł.

Pozostałe środki zostaną wykorzystane w II półroczu głównie na kontynuację robót ogólnobudowlanych w budynkach przy ul. Świętoduskiej i Wieniawskiej.

- zakupy inwestycyjne 473.823,89 zł (47,38%)

z tego:

- samochód osobowy – 79.977,10 zł,
- krajarka introligatorska – 54.778,00 zł,
- sprzęt komputerowy i kopiarki – 339.068,79 zł.



Pozostała kwota wykorzystana zostanie w II półroczu br.

2. projekt "Wprowadzenie Elektronicznego Systemu Obiegu

Dokumentów i informatyzacja Biura Obsługi Mieszkańców" - I etap –

inwestycje **536,80 zł (0,04%)**

z której sfinansowano wykonanie naklejek i tablic informacyjnych w ramach promocji projektu. Pozostała część środków wykorzystana zostanie w drugiej połowie roku zgodnie z harmonogramem rzeczowo – finansowym realizacji projektu.

Natomiast realizacja planowanego projektu "Integracja systemów teleinformatycznych w Urzędzie Miasta Lublin i jednostkach organizacyjnych" (plan 200.000 zł) oraz projektu "Wprowadzenie Elektronicznego Systemu Obiegu Dokumentów i informatyzacja Biura Obsługi Mieszkańców" - II etap (plan 910.000 zł) przewidziana jest na drugą połowę roku zgodnie z planowanym harmonogramem rzeczowym.

rozd. 75075 – Promocja jednostek samorządu terytorialnego

Zaplanowane w kwocie 2.365.000 zł wydatki tego działu zostały zrealizowane w 39,62%, co stanowi kwotę **937.062,86 zł** i przeznaczone na zadania związane z promocją miasta, z tego głównie na:

- wynagrodzenia dla artystów prowadzących imprezy kulturalno – promocyjne oraz występujących podczas organizowanych imprez, koszty tłumaczeń podczas konferencji i wizyt delegacji zagranicznych, projekty graficzne plakatów i zaproszeń oraz wydawnictw i materiałów reklamowo - informacyjnych i inne – 65.025,43 zł;
- zakup materiałów promocyjnych wykorzystywanych jako upominki dla gości przebywających w Lublinie na zaproszenie władz miasta, uczestników konferencji oraz imprez kulturalnych i sportowych, nagród rzeczowych dla laureatów konkursów np. „Muzyka Dawna”, „My Lublinianie”, „Debiuty” i inne – 82.249,48 zł;
- usługi mające na celu przygotowanie wydawnictw i materiałów promocyjnych oraz organizację i obsługę imprez promocyjnych – 706.381,93 zł

Wydatkowane środki przeznaczono głównie na organizację Festiwalu Bożego Narodzenia 2006/2007, organizację imprez: Dni Kultury Studenckiej, Noc z Kulturą, X Lubelskie Dni Rodziny, organizację: uroczystości upamiętniających 20 – lecie pobytu Jana Pawła II w Lublinie, Forum Pomnik Historii, Międzynarodowego Forum Ekonomicznego Easternparttenariat, Gospodarczego Kongresu Polonii Świata,



udziału w Środkowoeuropejskich Targach Nieruchomości i Inwestycji CEPIF2007 w Warszawie, oraz na usługi reklamowe, przygotowanie i druk kalendarzy, ogłoszenia reklamowe z ofertami inwestycyjnymi miasta.

Z powyższej kwoty finansowane były również koszty związane z pobytem zagranicznych delegacji.

- ekspertyzy, analizy i opinie dotyczące wizerunku Miasta Lublin w związku z tworzoną strategią promocyjną miasta – 60.756,00 zł,
- krajowe i zagraniczne wyjazdy służbowe – 13.130,85 zł obejmujące koszty delegacji oraz biletów lotniczych.

rozdz. 75095 – Pozostała działalność

Zaplanowane na kwotę 243.500 zł wydatki tego rozdziału zostały wykorzystane w 91,52%, tj. w kwocie **222.854,90 zł**.

Powyższą kwotę przeznaczono na opłacenie składek z tytułu członkostwa w organizacjach samorządowych, z tego w:

- Unii Metropolii Polskich – 80.000,00 zł,
- Związku Miast Polskich – 63.450,12 zł,
- Stowarzyszeniu Miast Europejskich „Eurocities” – 59.505,26 zł,
- Związku Gmin Lubelszczyzny – 7.500,00 zł,
- Związku Powiatów Polskich – 12.399,52 zł.

Dział 754 – Bezpieczeństwo publiczne i ochrona przeciwpożarowa

Założone w uchwale budżetowej wydatki na realizację zadań z zakresu bezpieczeństwa publicznego i ochrony przeciwpożarowej w kwocie 7.700.278 zł w omawianym okresie sprawozdawczym zwiększone zostały do kwoty 7.750.278 zł w związku z dofinansowaniem działań na rzecz utrzymania bezpieczeństwa w mieście z przeznaczeniem na pokrycie kosztów dodatkowych patroli Policji, Ponadto dokonano zmian polegających na przeniesieniach pomiędzy rozdziałami i zadaniami. Zmiany obrazują załączniki nr 2, nr 3 i nr 4.

Zaplanowane wydatki zostały zrealizowane w 55,89%, co stanowi kwotę **4.331.510,86 zł**.

Struktura zrealizowanych wydatków przedstawia się następująco:

- 0,48% stanowią wydatki związane z funkcjonowaniem ochotniczych straży pożarnych,



- 81,51% stanowią wydatki związane z funkcjonowaniem Straży Miejskiej,
- 0,04% stanowią wydatki na usuwanie skutków klęsk żywiołowych,
- 17,11% stanowią wydatki na system monitoringu w mieście,
- 0,13% stanowią wydatki Miejskiego Zespołu Reagowania Kryzysowego,
- 0,73% stanowią wydatki na realizację programu „Bezpieczny Lublin”.

Realizacja wydatków w poszczególnych rozdziałach przedstawia się następująco:

rozdz. 75404 – Komendy wojewódzkie Policji

Zaplanowane w kwocie 75.000 zł środki na dofinansowanie działań na rzecz utrzymania bezpieczeństwa w mieście zostaną wykorzystane w II półroczu br. na służby ponadnormatywne funkcjonariuszy Komendy Miejskiej Policji zgodnie z zawartym 29 czerwca 2007 roku porozumieniem pomiędzy Gminą Lublin a Komendą Wojewódzką Policji w Lublinie w sprawie zorganizowania w drugiej połowie 2007 roku służb ponadnormatywnych funkcjonariuszy Komendy Miejskiej Policji w Lublinie finansowanych ze środków stanowiących dochody własne miasta Lublin. Termin rozpoczęcia służb ponadnormatywnych ustalony został na dzień 1 lipca 2007 roku.

rozdz. 75411 – Komendy powiatowe Państwowej Straży Pożarnej

Określone w ramach wydatków inwestycyjnych w wysokości 100.000 zł środki przeznaczone zostaną na dofinansowanie zakupu specjalistycznego sprzętu pożarniczego dla potrzeb Komendy Miejskiej Państwowej Straży Pożarnej w Lublinie. Realizację zadania zaplanowano w II półroczu br.

rozdz. 75412 – Ochotnicze straże pożarne

Z planowanej kwoty 97.000 zł na finansowanie działalności bieżącej Ochotniczej Straży Pożarnej w Głusku, jednostki OSP – Ratownictwo Wodne w Lublinie oraz Ochotniczej Straży Pożarnej przy Muzeum Wsi Lubelskiej wykorzystano 21,58%, tj. kwotę **20.933,23 zł**.

Powyższą kwotę przeznaczono głównie na ubezpieczenie sprzętu przeciwpożarowego, umowy zlecenia zawarte z kierowcami na utrzymanie w stałej gotowości sprzętu pożarniczego, zakup materiałów i wyposażenia niezbędnego do prowadzenia akcji ratowniczych, zakup paliwa, opłaty za energię elektryczną i gaz, ekwiwalenty za udział w akcjach ratowniczych.

Ze środków zaplanowanych na remont obiektu OSP w Głusku (plan 38.000 zł), wykonano montaż drzwi garażowych, płatność w kwocie 30.134 zł nastąpiła w miesiącu lipcu.



rozd. 75416 – Straż Miejska

Planowane w wysokości 6.499.000 zł wydatki na utrzymanie Straży Miejskiej w omawianym okresie zostały wykorzystane w kwocie **3.530.516,16 zł** (54,32%).

Poniesione wydatki obejmują:

- wynagrodzenia 2.218.330,87 zł (51,31%)

Przeciętne zatrudnienie w I półroczu 2007 roku wyniosło 124,25 et.

Natomiast przeciętne wynagrodzenie (bez nagród jubileuszowych, ekwiwalentów)

stanowiło 2.587 zł. Podwyżkę wynagrodzeń wprowadzono od dnia

1 czerwca 2007 roku w wysokości 100 zł/etat.

- wydatki rzeczowe 748.996,64 zł (68,32%)

w tym m.in.:

- zakup sortów mundurowych, posiłków regeneracyjnych i innych świadczeń wynikających z przepisów BHP – 102.687,92 zł,
- wpłaty na Państwowy Fundusz Rehabilitacji Osób Niepełnosprawnych – 34.321,00 zł,
- zakup materiałów biurowych i wyposażenia, akcesoriów komputerowych, zakup paliwa i inne – 186.064,11 zł,
- zakup energii elektrycznej, ciepłej i wody – 35.794,59 zł,
- usługi m.in.: pocztowe, internetowe, drukarskie, pralnicze, zdrowotne, naprawa samochodów – 68.577,11 zł,
- opłaty telekomunikacyjne – 38.134,73 zł,
- opłaty czynszowe za pomieszczenia biurowe – 173.388,93 zł,
- ubezpieczenia komunikacyjne i inne opłaty – 30.810,79 zł,
- odpisy na zakładowy fundusz świadczeń socjalnych – 75.522,04 zł,

- pochodne od wynagrodzeń 418.855,99 zł (49,63%)

- **zakupy inwestycyjne 144.332,66 zł (61,23%)**

z przeznaczeniem na:

- zapłatę kwoty 102.140 zł wynikającej z faktury zakupu 6 samochodów osobowych Skoda Fabia;
- zakup serwera kopii zapasowych wraz z zasilaczem awaryjnym – 18.460,00 zł;
- zakup dwóch motorowerów Yamacha – 17.998,66 zł;
- zakup i montaż przemiennika pomagającego w komunikacji radiotelefonicznej – 5.734,00 zł.



rozd. 75478 – Usuwanie skutków klęsk żywiołowych

Określone w kwocie 25.000 zł wydatki na usuwanie skutków klęsk żywiołowych zrealizowane zostały w wysokości **1.585,22 zł**, co stanowi 6,34% planu. Wykorzystane środki przeznaczono na zakup materiałów eksploatacyjnych stosowanych podczas usuwania skutków wichur, głównie łańcuchów i przewodnic do pił spalinowych, tarcz tnących.

rozd. 75495 – Pozostała działalność

Planowane na kwotę 954.278 zł wydatki tego rozdziału w omawianym okresie wykonane zostały w wysokości **778.476,25 zł**, co stanowi 81,58% planu.

Z powyższej kwoty sfinansowano:

- system monitoringu w mieście 741.143,20 zł (96,69%)
z tego:

- opłata za użytkowanie częstotliwości radiowej wykorzystywanej do celów monitoringu, energię elektryczną zużytej na potrzeby monitoringu wizyjnego – 34.605,72 zł,
- **wydatki inwestycyjne – 706.537,48 zł (100,00%)**

Wykorzystane środki stanowią płatność za wykonaną w 2006 roku rozbudowę systemu monitoringu wizyjnego w mieście.

- Miejski Zespół Reagowania Kryzysowego 5.784,01 zł (19,28%)
Wykorzystaną kwotę przeznaczono głównie na doposażenie i rozbudowę radiowej sieci ratunkowej „Bezpieczna Taxi” w przemiennik sieci i czytnik alarmów z ewidencją kierowców, doposażenie Miejskiego Centrum Zarządzania Kryzysowego w zasilacze i nadajnik samochodowy.
Pozostałe środki planowane dla Miejskiego Zespołu Reagowania Kryzysowego zostaną wykorzystane w drugim półroczu na wydatki bieżące dla potrzeb Zespołu (z uwagi na zmianę siedziby Zespołu).

- program „Bezpieczny Lublin” 31.549,04 zł (35,96%)
z tego przeznaczono na:
 - zakup nagród dla uczestników konkursów związanych z realizacją programu – 6.809,04 zł,
 - opłatę za korzystanie z częstotliwości wykorzystywanej do programu „Bezpieczna Taksówka” oraz dofinansowanie Międzynarodowego Seminarium „Fair play na boiskach” – 17.000 zł,



- dotację stanowiącą wkład miasta w realizację projektu "SZANSA - Aktywizacja zawodowa młodzieży trudnej w Lublinie" przez Stowarzyszenie Pomocy Rodzinie Zagrożonej Patologią Społeczną „POSTIS” przy udziale miasta jako partnera w tym projekcie – 7.740,00 zł.

Planowane w kwocie 70.000 zł wydatki na funkcjonowanie struktur alarmowania i ostrzegania wykorzystane zostaną w drugiej połowie roku na:

- przeprowadzenie remontu central alarmowych znajdujących się w Szkole Podstawowej nr 6 i Gimnazjach nr 15 i nr 19 (plan 20.000 zł). Remont został wykonany, płatność w kwocie 20.000 zł nastąpiła w miesiącu lipcu br.
- inwestycje - zakup radiotelefonów dla potrzeb centrum kierowania utworzonego przy Prezydencie Miasta (50.000 zł).

Dział 756 – Dochody od osób prawnych, od osób fizycznych i od innych jednostek nieposiadających osobowości prawnej oraz wydatki związane z ich poborem

Planowane w budżecie miasta w wysokości 267.000 zł wydatki związane z poborem podatków i opłat (rozdz. 75647) zostały zrealizowane w wysokości **120.740,48 zł**, co stanowi 45,22%.

Powiększą kwotę przeznaczono na:

- inkaso opłaty targowej – 104.119,07 zł
wynagrodzenie za inkaso, zgodnie z uchwałą nr 632/XL/2001 Rady Miejskiej w Lublinie z dnia 6 września 2001 roku z późn. zm., wynosi 20% uzyskanych wpływów,
- inkaso opłaty skarbowej – 3.684,40 zł
wynagrodzenie za inkaso, zgodnie z uchwałą nr 31/IV/2007 Rady Miasta Lublin z dnia 18 stycznia 2007 r. w sprawie zarządzenia poboru opłaty skarbowej w drodze inkasa oraz wyznaczenia inkasentów i określenia wysokości wynagrodzenia, wynosi 3% pobranej opłaty skarbowej,
- inkaso podatku od posiadania psów – 10.046,43 zł
wynagrodzenie za inkaso stanowi 10% pobranego przez inkasentów podatku, zgodnie z uchwałą nr 6/II/2002 Rady Miejskiej w Lublinie z dnia 5 grudnia 2002 roku z późn. zm.,
- inkaso podatku rolnego, leśnego i od nieruchomości – 2.890,58 zł
wysokość wynagrodzenia za inkaso, zgodnie z uchwałą nr 303/XII/2003 Rady Miasta Lublin z dnia 20 listopada 2003 roku, wynosi 5% zainkasowanej przez inkasenta kwoty.



Dział 757 – Obsługa długu publicznego

Zaplanowane w budżecie miasta w wysokości 13.200.000 zł wydatki tego działu w okresie sprawozdawczym zrealizowane w kwocie **4.248.074,04 zł** (32,18%) przeznaczone zostały na:

- wypłatę oprocentowania obligacji komunalnych 1.339.400,00 zł (43,21%)
z tego:
 - 449.800,00 zł za piąty okres odsetkowy II serii obligacji pięcioletnich wyemitowanych w 2002 roku na kwotę 10.000.000 zł,
 - 439.800,00 zł za czwarty okres odsetkowy V serii obligacji pięcioletnich wyemitowanych w 2003 roku na kwotę 10.000.000 zł,
 - 449.800,00 zł za czwarty okres odsetkowy VI serii obligacji pięcioletnich wyemitowanych w 2003 roku na kwotę 10.000.000 zł,
- odsetki od pożyczek i kredytów i inne 2.908.674,04 zł (47,68%)
z tego:
 - 880.545,98 zł na odsetki od kredytów zaciągniętych w Banku Gospodarstwa Krajowego,
 - 252.860,44 zł na odsetki od kredytu zaciągniętego w banku PKO BP,
 - 1.530.216,30 zł na odsetki od kredytu zaciągniętego w banku Pekao SA,
 - 245.051,32 zł na odsetki od pożyczek zaciągniętych w Narodowym i Wojewódzkim Funduszu Ochrony Środowiska i Gospodarki Wodnej.

Zaplanowana kwota 4.000.000 zł stanowi poręczenie spłaty kredytu udzielonego przez BRE Bank SA Miejskiemu Przedsiębiorstwu Komunikacyjnemu Lublin Sp. z o.o.

Dział 758 – Różne rozliczenia

Zaplanowane w wysokości 22.250.931 zł wydatki tego działu zostały zmniejszone o kwotę 11.640.160 zł, tj. do wysokości 10.610.771 zł. Zmniejszenie planowanych wydatków wynikało ze zmian wprowadzonych w ciągu roku i dotyczyło:

- rozdysponowania rezerw w wysokości 11.650.660 zł,
- przeznaczenia dodatkowych środków w wysokości 10.500 zł na działalność w ramach Związku Transgranicznego „Euroregion Bug”.

Zrealizowane w wysokości **2.684.280,49 zł** (25,30%) wydatki przeznaczono na:



rozd. 75814 – Różne rozliczenia finansowe

Zaplanowane w wysokości 5.090.085 zł wydatki zrealizowane zostały w 50,00%, co stanowi **2.545.042,50 zł** i przeznaczone na wpłatę do budżetu państwa naliczoną wg art. 30 ustawy z dnia 13 listopada 2003 r. o dochodach jednostek samorządu terytorialnego (Dz. U. Nr 203, poz. 1966 z późn. zm.).

Wpłat do budżetu państwa dokonują te powiaty, w których wskaźnik dochodów podatkowych na jednego mieszkańca w powiecie (P) jest większy niż 110% wskaźnika dochodów podatkowych wszystkich powiatów na jednego mieszkańca kraju (Pp).

Wskaźnik P dla miasta Lublin wynosi 135,85, wskaźnik Pp stanowi 108,24, zaś 110% Pp wynosi 119,064, stąd miasto Lublin jest zobowiązane dokonywać wpłat do budżetu państwa.

Jednostki samorządu terytorialnego dokonują wpłat w dwunastu równych ratach do 15 dnia każdego miesiąca.

rozd. 75818 – Rezerwy ogólne i celowe

Zaplanowane w wysokości 16.379.165 zł wydatki tego rozdziału zostały zmniejszone do wysokości 4.728.505 zł w związku z rozdysponowaniem:

1) rezerwy budżetowej głównie na:

- budowę boiska w ramach Programu BLISKO BOISKO przy Gimnazjum nr 8 - 1.195.236 zł,
- modernizację budynku Specjalnego Ośrodka Szkolno - Wychowawczego nr 1 - 147.000 zł,
- przeprowadzenie prac rozbiórkowych i porządkowych na nieruchomościach będących własnością gminy (przy ul. Sulistawickiej, Świerkowej, Koncertowej, Głównej, Nałkowskich, ks. Brzozowskiego) - 450.000 zł,
- program wyrównywania szans edukacyjnych dzieci i młodzieży – 100.000 zł.

2) rezerwy celowej na podwyżki wynagrodzeń pracowników szkół i placówek oświatowo-wychowawczych, a także pracowników pedagogicznych placówek pomocy społecznej – 9.170.000 zł,

3) rezerwy celowej na finansowanie projektów realizowanych z udziałem środków europejskich na realizację projektu "Jarmark Jagielloński - Promocja Wspólnego Dziedzictwa Wschodu i Zachodu" - 141.225 zł oraz projektu "Nasza szkoła.

Opracowanie i wdrożenie programów rozwojowych szkół Polski Wschodniej" – 20.000 zł.



rozdz. 75860 – Euroregiony

Zaplanowane w wysokości 792.181 zł wydatki tego rozdziału zostały wykonane w 17,58%, tj. w wysokości **139.237,99 zł** i przeznaczone na:

- opłacenie składki członkowskiej w ramach Związku Transgranicznego „Euroregion Bug” 21.256,32 zł (59,88%)
- realizację projektu „TURYSTYKA BEZ GRANIC – Promocja ośrodków turystycznych Euroregionu Bug” 16.917,00 zł (18,60%)
w tym wynagrodzenia – 8.917,00 zł

Wydatkowaną kwotę przeznaczono głównie na wynagrodzenie koordynatora projektu oraz ekspertów zatrudnionych na potrzeby realizacji projektu głównie tłumaczeń materiałów do publikacji promocyjnych oraz do wykonania grafiki komputerowej publikacji promocyjnej.

Celem projektu jest promocja ośrodków turystycznych „Euroregion Bug” i ma za zadanie wzmocnienie sektora turystycznego trzech miast: Lublina, Łucka i Brześcia.

Wdrożenie projektu pozwoli rozwijać nowe dziedziny współpracy struktur działających na rzecz turystyki oraz umożliwi innowację i uatrakcyjnienie realizowanych działań. Realizacja projektu ma znacząco wpłynąć na rozwój współpracy transgranicznej Lublina, Łucka i Brześcia oraz przyczynić się do rozwoju wiedzy i umiejętności z zakresu turystyki transgranicznej osób biorących udział w projekcie. Realizacja projektu obejmuje lata 2006 – 2007.

- realizację projektu „Program wspierania udziału w imprezach targowych Lublin - Brześć - Łuck. Eurotrójką - Targi 2007” 94.049,20 zł (68,13%)
w tym wynagrodzenia – 19.883,88 zł

Wydatkowaną kwotę przeznaczono na zakup usług związanych z realizacją projektu (m.in. na wyżywienie i zakwaterowanie uczestników imprez targowych, wynajęcie przestrzeni wystawienniczej i wykonanie jej wyposażenia, aktualizację serwisu internetowego, emisję prezentacji reklamowej), wynagrodzenia dla ekspertów zatrudnionych na potrzeby realizacji projektu (m.in. grafika komputerowego, tłumaczy, konsultantów) oraz wynagrodzenie dla pracownika zatrudnionego przy realizacji projektu.

Celem projektu jest wypracowanie programu wspierania udziału w międzynarodowych imprezach targowych podmiotów gospodarczych z Lublina, Łucka i Brześcia.



- realizację projektu „Lublin i Łuck od kuchni. Bezgraniczny świat kulinariów polsko-ukraińskiego pogranicza” 7.015,47 zł (4,59%)
w tym wynagrodzenia – 2.500,00 zł

Wydatkowana kwota obejmuje głównie opłaty za wynagrodzenia dla ekspertów zatrudnionych do opracowania scenariusza kampanii promocyjnej projektu, opłaty za podróże do Łucka, zakup aparatu fotograficznego.

W II półroczu planowane jest m.in. zorganizowanie imprezy kulinarnej, podczas której znakomici lubelscy kucharze przygotują degustację w celu promocji zarówno potraw jak i swoich umiejętności. Przewidzianą oprawę artystyczną wydarzenia kulinarnego będą stanowiły ludowe zespoły pieśni i tańca Ziemi Lubelskiej.

Zaplanowana kwota 375.000 zł na realizację projektu „Najlepsi pod słońcem. Serial telewizyjny promujący potencjał gospodarczy Lublina i polsko-ukraińskiego pogranicza” nie zostanie wykorzystana z uwagi na fakt, iż Komitet Sterujący Instytucji Zarządzającej Programem Sąsiedztwa Polska – Białoruś – Ukraina INTERREG IIIA/ Tacis CBC nie zatwierdził wniosku o dofinansowanie. Projekt spełnił kryteria formalne lecz w wyniku oceny technicznej nie otrzymał wymaganej rekomendacji zespołu ekspertów.

Dział 801 – Oświata i wychowanie

Na realizację zadań z zakresu oświaty i wychowania w budżecie miasta na 2007 rok zaplanowano środki w wysokości 378.928.455 zł, które w okresie sprawozdawczym zwiększono o kwotę 23.026.189 zł, tj. do wysokości 401.954.644 zł. Zwiększenie planowanych wydatków jest konsekwencją dokonanych zmian polegających na wprowadzeniu:

- dotacji celowych z budżetu państwa w wysokości 394.977 zł, z tego na:
 - sfinansowanie nauczania języka angielskiego w pierwszych klasach szkół podstawowych i szkół podstawowych specjalnych w kwocie 385.280 zł,
 - dofinansowanie pracodawcom kosztów przygotowania zawodowego młodych pracowników w kwocie 9.697 zł,
- środków z części oświatowej subwencji ogólnej w kwocie 200.700 zł z przeznaczeniem na odpisy na zakładowy fundusz świadczeń socjalnych oraz pomoc zdrowotną dla nauczycieli,



- środków z Europejskiego Funduszu Społecznego i budżetu państwa na realizację projektu „Nasza szkoła. Opracowanie i wdrożenie programów rozwoju szkół Polski Wschodniej” w kwocie 200.000 zł,
- środków z Funduszu Rozwoju Kultury Fizycznej oraz PZU S.A. i PZU Życie S.A. na budowę boiska przy Gimnazjum nr 8 w ramach programu BLISKO BOISKO w kwocie 300.000 zł,
- dodatkowych środków budżetu miasta w wysokości 21.930.512 zł, z przeznaczeniem na:
 - wynagrodzenia i pochodne od wynagrodzeń – 14.398.000 zł,
 - dotacje dla publicznych i niepublicznych przedszkoli, szkół i placówek prowadzonych przez osoby fizyczne i prawne – 960.000 zł,
 - wkład własny w realizację projektu „Nasza szkoła. Opracowanie i wdrożenie programów rozwoju szkół Polski Wschodniej” – 20.000 zł,
 - wkład własny w realizację zadań w ramach „Programu na rzecz społeczności romskiej” – 1.512 zł,
 - remonty – 1.610.000 zł,
 - inwestycje – 4.941.000 zł.

Ponadto dokonano zmian w planie wydatków polegających na przeniesieniu środków między rozdziałami i zadaniami (zmiany obrazują załączniki: nr 2, nr 3, nr 4, nr 5 i nr 12).

Zadania z zakresu oświaty i wychowania w I półroczu 2007 roku realizowane były przez placówki publiczne prowadzone przez miasto, tj.:

- 37 szkół podstawowych,
- 4 szkoły podstawowe specjalne,
- 32 oddziały przedszkolne funkcjonujące przy 17 szkołach podstawowych,
- 61 przedszkoli,
- 2 przedszkola specjalne,
- 21 gimnazjów,
- 4 gimnazja specjalne,
- 21 liceów ogólnokształcących,
- 2 licea ogólnokształcące specjalne,
- 13 liceów profilowanych,



- 1 liceum profilowane specjalne,
- 12 szkół zawodowych,
- 2 szkoły zawodowe specjalne,
- Szkołę Muzyczną I i II stopnia im. T. Szelińskiego,
- 2 centra kształcenia ustawicznego, Lubelskie Centrum Edukacji Zawodowej i 1 ośrodek doksztalania zawodowego,

oraz przez szkoły publiczne i niepubliczne prowadzone przez osoby prawne i fizyczne, otrzymujące dotację do działalności dydaktycznej, wychowawczej i opiekuńczej,

tj. przez:

- 5 niepublicznych szkół podstawowych,
- 3 publiczne i 20 niepublicznych przedszkoli oraz 2 oddziały przedszkolne funkcjonujące przy niepublicznych szkołach podstawowych,
- 1 publiczne i 9 niepublicznych gimnazjów,
- 1 publiczne i 13 niepublicznych liceów ogólnokształcących,
- 1 publiczne liceum profilowane,
- 2 publiczne i 34 niepubliczne szkoły zawodowe.

Źródłem finansowania zrealizowanych w I półroczu 2007 roku wydatków własnych w dziale 801 – Oświata i wychowanie i 854 – Edukacyjna opieka wychowawcza, a także dziale 851 – Ochrona zdrowia (budowa boisk szkolnych) w kwocie 214.046.751,64 zł były:

▪ część oświatowa subwencji ogólnej	149.130.088,00 zł
z tego:	
- dla gminy	67.203.904,00 zł
- dla powiatu	81.926.184,00 zł
▪ dotacje celowe i inne środki	1.418.085,67 zł
z tego:	
- dla gminy	1.373.652,14 zł
- dla powiatu	44.433,53 zł
▪ środki własne budżetu miasta	63.498.577,97 zł

Otrzymana w I półroczu 2007 roku subwencja na prowadzenie i utrzymanie szkół i placówek oświatowych oraz dotacje na zadania oświatowe w ramach zadań objętych subwencją były niewystarczające. Dlatego też, w celu zapewnienia prawidłowego funkcjonowania placówek, których wydatki winny być finansowane



z subwencji, ze środków własnych budżetu miasta przeznaczono 29.813.483,43 zł, w tym na inwestycje 8.445.940,85 zł.

W okresie sprawozdawczym na finansowanie zadań z zakresu oświaty i wychowania wydatkowano kwotę **190.793.574,49 zł**, tj. 47,47% planowanej wielkości, którą przeznaczono na:

- wydatki bieżące 183.314.208,90 zł (50,90%)
w tym: remonty – 948.184,21 zł (13,39%)
- wydatki inwestycyjne 7.479.365,59 zł (17,89%)

Strukturę zrealizowanych wydatków przedstawia poniższy wykres.

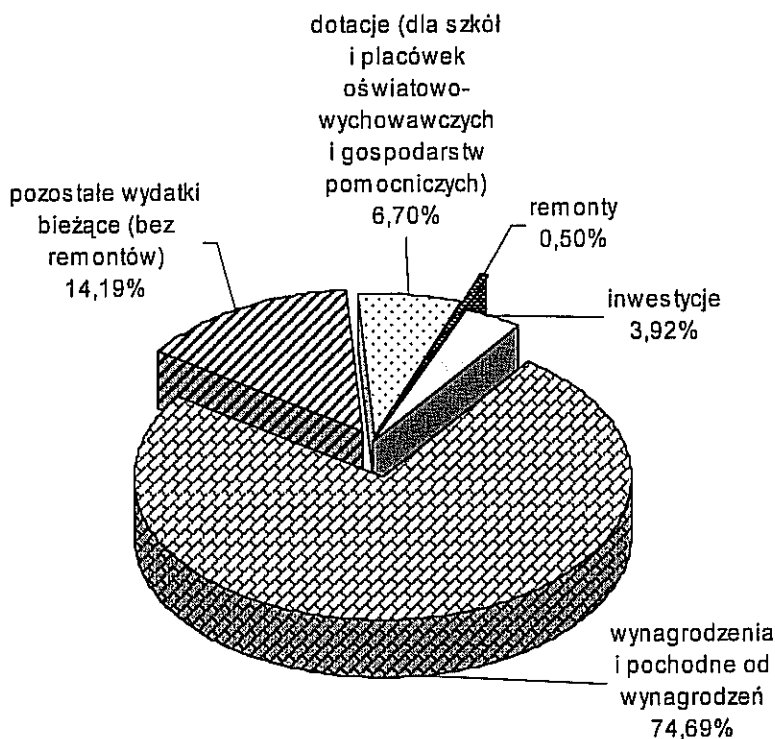

WYDATKI BIEŻĄCE

Poniesione w I półroczu 2007 roku wydatki bieżące obejmują:

- I. utrzymanie szkół i placówek oświatowych prowadzonych przez miasto 169.126.863,00 zł
w tym: remonty – 948.184,21 zł
- II. doszkąlanie i doskonalenie zawodowe nauczycieli 591.277,57 zł
- III. dotacje dla publicznych i niepublicznych szkół



	i placówek oświatowych	12.751.865,00 zł
IV.	akcję „Bezpieczna droga”	256.227,76 zł
V.	nauczanie języka angielskiego w pierwszych klasach szkół podstawowych i szkół podstawowych specjalnych prowadzonych przez miasto	116.384,29 zł
VI.	projekty z udziałem środków europejskich	95.791,51 zł
VII.	koszty pobytu dzieci w przedszkolach na terenie innych gmin	13.277,00 zł
VIII.	dowożenie uczniów do szkół	284.633,15 zł
IX.	nagrody rzeczowe dla laureatów konkursów i olimpiad przedmiotowych	13.149,61 zł
X.	ogłoszenia prasowe	10.373,48 zł
XI.	realizację ogólnopolskiego programu rozwoju chórów szkolnych „Śpiewająca Polska”	12.116,53 zł
XII.	dotacje przedmiotowe na częściowe pokrycie kosztów centralnego ogrzewania warsztatów szkolnych	42.250,00 zł

I. UTRZYMANIE SZKÓŁ I PLACÓWEK OŚWIATOWYCH PROWADZONYCH PRZEZ MIASTO

W zakresie utrzymania szkół i placówek oświatowych do zadań miasta jako organu prowadzącego należy przede wszystkim:

- zapewnienie warunków działania szkół i placówek oświatowych, w tym bezpiecznych i higienicznych warunków nauki, wychowania i opieki,
- wyposażanie szkół i placówek oświatowych w pomoce dydaktyczne i sprzęt niezbędny do pełnej realizacji programów nauczania i wychowania,
- zapewnienie obsługi administracyjnej, finansowej i organizacyjnej szkół i placówek oświatowych,
- wykonywanie remontów obiektów szkolnych.

Poniesione w wysokości **169.126.863 zł** (51,44% planowanej wielkości) wydatki na utrzymanie szkół i placówek oświatowych prowadzonych przez miasto zostały przeznaczone na:

1. wynagrodzenia **119.099.078,83 zł (50,80%)**
z tego:



- wynagrodzenia osobowe pracowników – 103.361.622,05 zł,
- dodatkowe wynagrodzenie roczne – 15.648.145,63 zł,
- wynagrodzenia bezosobowe – 89.311,15 zł.

Zamieszczona poniżej tabela nr 1 przedstawia informacje w zakresie wykonania wynagrodzeń, pochodnych od wynagrodzeń oraz wydatków rzeczowych (bez remontów) w szczególności rozdziałów klasyfikacji budżetowej.

Tabela nr 1

w złotych

Rozdział	Wynagrodzenia	Pochodne od wynagrodzeń	Wydatki rzeczowe bez remontów
80101 - Szkoły podstawowe	31 776 823,98	5 879 191,53	7 750 260,92
80102 - Szkoły podstawowe specjalne	2 924 087,45	560 045,26	380 150,82
80103 - Oddziały przedszkolne w szkołach podstawowych	687 910,63	127 570,92	98 107,18
80104 - Przedszkola	17 952 031,79	3 452 685,67	4 247 945,78
80105 - Przedszkola specjalne	741 747,60	140 439,70	112 764,37
80110 - Gimnazja	19 813 261,32	3 782 627,38	4 326 394,40
80111 - Gimnazja specjalne	1 972 251,42	375 653,41	243 588,95
80120 - Licea ogólnokształcące	18 070 288,32	3 326 146,58	3 693 164,11
80121 - Licea ogólnokształcące specjalne	264 244,86	47 688,09	43 458,65
80123 - Licea profilowane	3 470 436,29	645 781,52	495 137,22
80124 - Licea profilowane specjalne	260 762,97	50 483,09	31 909,53
80130 - Szkoły zawodowe	12 998 507,13	2 481 850,15	3 395 404,18
80132 - Szkoły artystyczne	1 525 837,72	287 392,83	184 748,96
80134 - Szkoły zawodowe specjalne	2 356 364,35	449 175,95	444 613,36
80140 - Centra kształcenia ustawicznego i praktycznego oraz ośrodki kształcenia zawodowego	4 284 523,00	1 107 203,12	918 016,33
OGÓLEM	119 099 078,83	22 713 935,20	26 365 664,76

Z dniem 1 stycznia 2007 roku została wprowadzona podwyżka wynagrodzeń dla pracowników niepedagogicznych w wysokości 100 zł na etat. Natomiast podwyżka dla pracowników pedagogicznych wynikała ze wzrostu o 5% kwoty bazowej w stosunku do roku 2006, tj. z 1.795,80 zł do 1.885,59 zł i była zróżnicowana w zależności od stopnia awansu zawodowego.

W 2007 roku wypłacane były również dodatki do wynagrodzenia zasadniczego, wynagrodzenie za godziny ponadwymiarowe i godziny doraźnych zastępstw oraz



nagrody i inne świadczenia wynikające ze stosunku pracy zgodnie z uchwałą nr 43/V/2007 Rady Miasta Lublin z dnia 8 lutego 2007 r.

Średnią płacę (bez nagród jubileuszowych i odpraw) oraz przeciętne zatrudnienie w podziale na pracowników pedagogicznych i niepedagogicznych w poszczególnych rozdziałach objętych działem 801 – Oświata i wychowanie przedstawia poniższa tabela.

Rozdział	Pracownicy pedagogiczni		Pracownicy niepedagogiczni	
	płaca (w zł)	zatrudnienie (w et.)	płaca (w zł)	zatrudnienie (w et.)
80101 - Szkoły podstawowe	2.647	1 459,20	1.634	576,18
80102 - Szkoły podstawowe specjalne	2.972	129,67	1.566	38,72
80103 – Oddziały przedszkolne w szkołach podstawowych	2.295	42,22	1.358	7,40
80104 - Przedszkola	2.511	644,33	1.461	727,78
80105 - Przedszkola specjalne	2.638	29,43	1.616	20,50
80110 - Gimnazja	2.667	946,61	1.720	290,91
80111 - Gimnazja specjalne	2.978	95,47	1.538	11,45
80120 - Licea ogólnokształcące	2.766	856,86	1.585	237,98
80121 - Licea ogólnokształcące specjalne	4.126	6,64	1.680	6,00
80123 - Licea profilowane	2.842	159,10	1.497	50,18
80124 - Licea profilowane specjalne	3.434	11	1.757	1,50
80130 - Szkoły zawodowe	2.683	602,38	1.545	216,37
80132 - Szkoły artystyczne	2.670	77,65	1.821	14,00
80134 - Szkoły zawodowe specjalne	3.184	96,57	1.572	31,52
80140 - Centra kształcenia ustawicznego i praktycznego oraz ośrodki kształcenia zawodowego	2.874	183,66	1.805	63,23

Natomiast przeciętne wynagrodzenie pracowników pedagogicznych w poszczególnych rozdziałach klasyfikacji budżetowej z wyodrębnieniem stopni awansu zawodowego prezentuje poniższa tabela.

w złotych

Rozdział	Stopień awansu zawodowego			
	stażyści	kontraktowi	mianowani	dyplomowani
80101 - Szkoły podstawowe	1.396	1.777	2.540	3.267
80102 - Szkoły podstawowe specjalne	1.499	2.019	2.940	3.706
80103 – Oddziały przedszkolne w szkołach podstawowych	1.402	1.842	2.326	3.286
80104 - Przedszkola	1.432	1.763	2.477	3.352
80105 - Przedszkola specjalne	1.406	1.528	2.847	3.732
80110 - Gimnazja	1.528	1.705	2.569	3.395



80111 - Gimnazja specjalne	1.433	2.428	2.736	3.729
80120 - Licea ogólnokształcące	1.420	1.876	2.633	3.442
80121 - Licea ogólnokształcące specjalne		2.116	3.526	4.343
80123 - Licea profilowane	1.503	1.977	2.746	3.754
80124 - Licea profilowane specjalne		2.495	3.277	4.375
80130 - Szkoły zawodowe	1.398	1.720	2.588	3.440
80132 - Szkoły artystyczne	1.438	1.700	2.514	3.387
80134 - Szkoły zawodowe specjalne	1.389	2.299	2.951	4.223
80140 - Centra kształcenia ustawicznego i praktycznego oraz ośrodki dokształcania zawodowego	1.690	1.649	2.670	3.542

2. pochodne od wynagrodzeń **22.713.935,20 zł (48,70%)**

z tego:

- składki na ubezpieczenia społeczne – 19.919.533,76 zł,
- składki na Fundusz Pracy – 2.794.401,44 zł.

3. wydatki rzeczowe **26.365.664,76 zł (64,93%)**

obejmujące:

- opłaty za energię elektryczną, gaz, wodę i centralne ogrzewanie – 8.634.315,70 zł,
- odpisy na zakładowy fundusz świadczeń socjalnych – 12.292.592,48 zł,
- opłaty za usługi – 2.264.581,73 zł

Główne pozycje w tej grupie wydatków rzeczowych to: opłaty za usługi telekomunikacyjne, transportowe, ochroniarskie, pocztowe, pralnicze, zdrowotne, dostępu do sieci Internet, wywóz nieczystości, szkolenia i kursy, dozór techniczny, naprawa drobnego sprzętu.

- zakup materiałów i wyposażenia, materiałów papierniczych do sprzętu drukarskiego i urządzeń kserograficznych oraz akcesoriów komputerowych, programów i licencji – 2.210.993,99 zł

Powyższe środki przeznaczono przede wszystkim na zakup: materiałów biurowych, papierniczych, wyposażenia, prasy i literatury fachowej, środków czystości, opału, paliwa.

W ramach uzupełnienia wyposażenia zakupiono m.in.: komputery, drukarki, monitory, nagrywarki, kserokopiarki, niszczarki, sprzęt nagłaśniający



z elementami uzupełniającymi, ekrany multimedialne, radiomagnetofony, drzwi, meble, sprzęt AGD, aparaty telefoniczne, sprzęt gospodarczy.

- zakup pomocy dydaktycznych i książek – 282.694,36 zł

W ramach wydatkowanej kwoty zakupiono lektury szkolne, encyklopedie i słowniki do bibliotek oraz pomoce dydaktyczne do pracowni przedmiotowych, tj. komputery, monitory, drukarki, telewizory, rzutniki, magnetowid, programy komputerowe, kalkulatory, płyty multimedialne, radiomagnetofony, mapy i plansze, atlasy, tablice matematyczne, odczynniki, sprzęt sportowy, gry edukacyjne, zestawy do ćwiczeń logopedycznych, zabawki, pomoce do gimnastyki korekcyjnej.

- wypłaty ekwiwalentów, środków na pomoc zdrowotną dla nauczycieli – 201.453,89 zł,
- ubezpieczenia majątku i inne opłaty – 144.669,27 zł,
- zakup biletów MPK oraz delegacje krajowe i zagraniczne – 105.385,54 zł,
- wpłaty na Państwowy Fundusz Rehabilitacji Osób Niepełnosprawnych – 73.133,94 zł,
- szkolenia pracowników niebędących członkami korpusu służby cywilnej – 67.593,46 zł,
- świadczenia społeczne – 1.352,40 zł,

Wydatek dotyczy prac społecznie użytecznych świadczonych w szkołach przez osoby bezrobotne.

- odsetki od zaległych składek na ubezpieczenie społeczne – 85.998,00 zł,
Powyższa kwota stanowi rozliczenie z Zakładem Ubezpieczeń Społecznych w związku z przeprowadzoną kontrolą dokumentów rozliczeniowych za lata 2003 – 2006 w Centrum Kształcenia Ustawicznego nr 2.
- zwrot kosztów procesowych – 900,00 zł.

4. remonty 948.184,21 zł (13,39%)

Powyższe środki przeznaczono na roboty remontowe (dane dotyczące planu i wykonania zadań remontowych przedstawia załącznik nr 4) w:

- **szkołach podstawowych (rozd. 80101)** – 403.088,65 zł (18,07%)

Wydatkowana kwota obejmuje: cyklizowanie i lakierowanie parkietu w SP nr 6, wykonanie mapy do celów projektowych w SP nr 14, wymianę stolarki okiennej



w SP nr 17, usunięcie awarii instalacji wodociągowej w SP nr 23, wykonanie instalacji elektrycznej zasilającej pracownię komputerową, usunięcie awarii gniazd bezpiecznikowych w SP nr 24, częściową wymianę stolarki okiennej w SP nr 27, usunięcie awarii instalacji wodno – kanalizacyjnej, przebudowę instalacji elektrycznej i wymianę stolarki okiennej w SP nr 32, inwentaryzację architektoniczną budynku, remont korytarzy szkolnych i zaplecza magazynowego w SP nr 34, naprawę instalacji elektrycznej i remont masztów flagowych w SP nr 38, remont świetlicy i sali gimnastycznej, modernizację ogrodzenia i placu zabaw przy budynku, przyłączenie istniejącego budynku do kotłowni i roboty posadzkarskie w SP nr 39, inwentaryzację architektoniczną budynku SP nr 40, częściową reperację dachu w SP nr 44, wykonanie wentylacji mechanicznej i instalacji oświetleniowej w sali gimnastycznej w SP nr 45, wymianę oświetlenia w bibliotece, czytelnicy, sali komputerowej i pokoju pedagoga w SP nr 47.

- **przedszkolach (rozd. 80104) – 171.187,04 zł (24,81%)**

W ramach ww. środków przeprowadzono: remonty dachów w przedszkolach nr 18, nr 69, nr 78, wymianę rynien w przedszkolach nr 18 i nr 66, remont ciągów pieszych w Przedszkolu nr 19, wykonanie instalacji oświetleniowej w Przedszkolu nr 22, wymianę okien w przedszkolach nr 43 i nr 54, remont schodów i rozbiórkę muru oporowego w Przedszkolu nr 47, usunięcie awarii wodno – kanalizacyjnej w przedszkolach nr 52, nr 58 i nr 73.

- **gimnazjach (rozd. 80110) – 306.143,90 zł (18,98%)**

Z powyższej kwoty sfinansowano: remont dachu budynku głównego Gimnazjum nr 5, remont dachu i montaż słupków pionowych Rehau Basic w obiektach sportowych w Gimnazjum nr 8, usunięcie awarii instalacji c.o., demontaż obudowy metalowej i wykonanie obudowy drewnianej instalacji c.o., naprawę dachu na budynku sali gimnastycznej w Gimnazjum nr 12, wymianę stolarki okiennej w Gimnazjum nr 15, usunięcie awarii instalacji kanalizacyjnej w Gimnazjum nr 19.

- **liceach ogólnokształcących (rozd. 80120) – 26.263,76 zł (2,21%)**

Poniesione wydatki obejmują: naprawę pompy wodnej, radiowęzła, dźwigów i kserokopiarki w II LO, przeróbkę drzwi głównego wejścia do budynku III LO,



usunięcie awarii instalacji wodociągowej w V LO i VII LO, remont dachu i usunięcie awarii kanalizacyjnej w XXIII LO.

- **szkołach zawodowych (rozd. 80130) – 25.576,36 zł (2,99%)**

Powyższe środki przeznaczono na naprawę połaci dachu i obróbek blacharskich na budynku Zespołu Szkół Elektronicznych, opracowanie dokumentacji projektowo – kosztorysowej na remont sanitariatów w Zespole Szkół Samochodowych, roboty malarskie, uzupełnienie tynków, usunięcie skutków awarii w sali gimnastycznej w Zespole Szkół nr 6.

- **centrach kształcenia ustawicznego i praktycznego (rozd. 80140) – 15.924,50 zł (31,85 %)**

Powyższa kwota przeznaczona została na remont dachu na budynku stołówki w Lubelskim Centrum Edukacji Zawodowej.

Niski wskaźnik wykonania wydatków remontowych wynika z faktu, iż w placówkach oświatowych większość prac przeprowadzana jest w okresie wakacji.

Poniższy wykres ilustruje udział poszczególnych typów szkół w dziale 801 – Oświata i wychowanie w wydatkach poniesionych na ich bieżące utrzymanie w I półroczu 2007 roku.

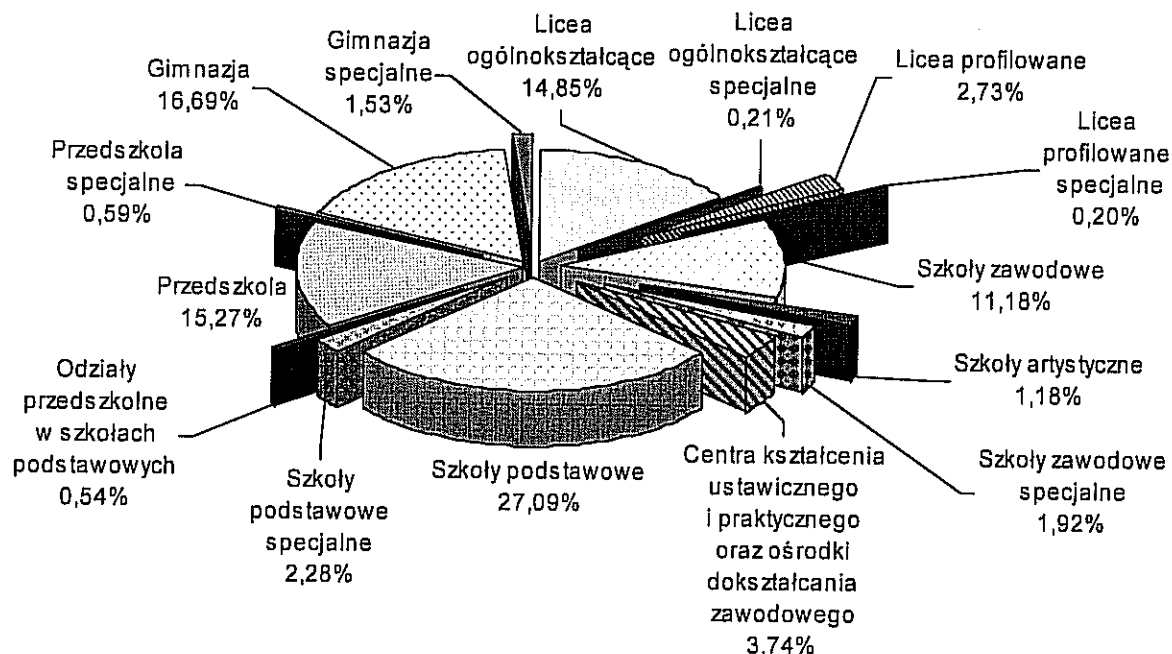



II. DOKSZTAŁCANIE I DOSKONALENIE ZAWODOWE NAUCZYCIELI

Z zaplanowanych w wysokości 1.640.000 zł środków na wydatki związane z doszkadzaniem i doskonaleniem zawodowym nauczycieli (rozd. 80146) wydatkowano **591.277,57 zł (36,05%)**, z tego na:

- wypłatę dodatków funkcyjnych dla nauczycieli metodyków, koszty obniżonego wymiaru godzin zajęć oraz dofinansowanie szkoleń rad pedagogicznych – 285.577,98 zł,
- pochodne od wynagrodzeń – 25.941,44 zł,
- opłaty za kształcenie pobierane przez szkoły wyższe i zakłady kształcenia nauczycieli, opłaty za kursy kwalifikacyjne i doskonalące, seminaria oraz inne formy doskonalenia zawodowego, dofinansowanie szkoleń rad pedagogicznych – 277.795,84 zł,
- materiały wykorzystywane przez doradców metodycznych – 1.962,31 zł.

III. DOTACJE DLA PUBLICZNYCH I NIEPUBLICZNYCH SZKÓŁ I PLACÓWEK OŚWIATOWYCH

Na dotacje do działalności dydaktycznej, wychowawczej i opiekuńczej dla szkół i placówek oświatowych prowadzonych przez osoby prawne i fizyczne wydatkowano kwotę **12.751.865,00 zł (46,12%)**. Dane dotyczące planu i wykonania dotacji dla ww. podmiotów przedstawia załącznik nr 12.

Szkoły publiczne otrzymują dotację w wysokości równej wydatkom przewidzianym na jednego ucznia w szkole tego samego typu i rodzaju prowadzonej przez miasto Lublin.

Szkoły niepubliczne o uprawnieniach szkół publicznych, w których realizowany jest obowiązek szkolny lub obowiązek nauki otrzymują dotację z budżetu w wysokości przewidzianej na jednego ucznia danego typu i rodzaju szkoły w części oświatowej subwencji ogólnej otrzymanej przez miasto Lublin. Natomiast szkoły niepubliczne o uprawnieniach szkół publicznych nierealizujące obowiązku szkolnego i obowiązku nauki (szkoły policealne) otrzymują dotację w wysokości równej 50% ustalonych w budżecie miasta wydatków bieżących ponoszonych w przeliczeniu na jednego ucznia w szkołach tego samego typu i rodzaju prowadzonych przez miasto.

Przedszkola publiczne otrzymują dotację w wysokości równej wydatkom



bieżącym przewidzianym na jednego wychowanka w przedszkolach tego samego typu i rodzaju prowadzonych przez miasto, zaś przedszkola niepubliczne w wysokości 75% tych wydatków. Natomiast stawka dotacji na wychowanka niepełnosprawnego jest równa kwocie przewidzianej na jednego niepełnosprawnego wychowanka przedszkola i oddziału przedszkolnego w części oświatowej subwencji ogólnej otrzymywanej przez miasto Lublin. Jeżeli do przedszkola uczęszcza dziecko niebędące mieszkańcem miasta, koszty dotacji pokrywa gmina, której mieszkańcem jest to dziecko.

W ramach dotacji dla **niepublicznych szkół podstawowych (rozd. 80101)** przekazano kwotę **661.584,00 zł (49,56%)**.

W I półroczu 2007 roku stawka dotacji na jednego ucznia miesięcznie wynosiła 264 zł, do niepublicznych szkół podstawowych uczęszczało średniomiesięcznie 417 uczniów.

Na dotacje dla **publicznych i niepublicznych przedszkoli (rozd. 80104)** prowadzonych przez osoby prawne i fizyczne wydatkowano kwotę **3.189.914,00 zł (43,70%)**. W okresie sprawozdawczym miesięczna stawka dotacji na 1 dziecko wynosiła 519 zł dla przedszkola publicznego i 389 zł dla przedszkola niepublicznego oraz 1.057 zł na wychowanka niepełnosprawnego bez autyzmu i niepełnosprawności sprzężonej i 2.510 zł z autyzmem i niepełnosprawnością sprzężoną. Przeciętna liczba dzieci uczęszczających do ww. przedszkoli wynosiła 1 213, z tego do przedszkoli publicznych – 300 (w tym 1 dziecko niepełnosprawne bez autyzmu i niepełnosprawności sprzężonej) zaś do niepublicznych przedszkoli – 913 (w tym 12 wychowanków niepełnosprawnych bez autyzmu i niepełnosprawności sprzężonej i 4 z autyzmem i niepełnosprawnością sprzężoną).

Do **publicznego oraz niepublicznych gimnazjów (rozd. 80110)** w ramach dotacji do działalności dydaktyczno-wychowawczej przekazano kwotę **2.131.590,00 zł (48,72%)**. Dotacja w wysokości 410 zł na jednego ucznia miesięcznie była przekazywana publicznemu gimnazjum, do którego uczęszczało w okresie sprawozdawczym 289 uczniów. Natomiast stawka dotacji na jednego ucznia miesięcznie dla gimnazjów niepublicznych wynosiła 264 zł. W omawianym okresie do gimnazjów tego typu uczęszczało 863 uczniów.

Na dotacje do działalności dydaktyczno-wychowawczej dla **publicznego oraz niepublicznych liceów ogólnokształcących (rozd. 80120)** wydatkowano kwotę **2.873.953,00 zł (49,20%)**.



W okresie sprawozdawczym stawka dotacji na jednego ucznia liceum publicznego miesięcznie wynosiła 356 zł, średnia liczba uczniów uczęszczających do tego liceum – 503. Stawka dotacji w liceach ogólnokształcących niepublicznych wynosiła 288 zł miesięcznie dla dziennego typu kształcenia, natomiast dla liceów typu wieczorowego i zaocznego 125 zł. Średnia liczba uczniów uczęszczających do tego typu liceów wynosiła 1 103.

W ramach dotacji do działalności dydaktyczno-wychowawczej przekazano kwotę **270.963,00 zł** (44,42%) dla **publicznego liceum profilowanego (rozd. 80123)**, do którego uczęszczało średnio 94 uczniów, miesięczna stawka dotacji wynosiła 483 zł.

W okresie sprawozdawczym na dotacje dla **publicznych i niepublicznych szkół zawodowych (rozd. 80130)** wydatkowano kwotę **3.623.861,00 zł** (44,27%). Miesięczna stawka dotacji na jednego ucznia dla szkół zawodowych publicznych wynosiła 478 zł, dla szkół niepublicznych - 328 zł dla dziennego typu kształcenia oraz 167 zł dla zaocznego lub wieczorowego typu kształcenia. Natomiast stawka dotacji na jednego ucznia miesięcznie dla niepublicznych szkół policealnych wynosiła 102 zł dla dziennego typu kształcenia oraz 71 zł dla zaocznego lub wieczorowego typu kształcenia. Do publicznych szkół zawodowych w okresie sprawozdawczym uczęszczało średnio 446 uczniów, a do niepublicznych 4 192 uczniów.

IV. AKCJA „BEZPIECZNA DROGA”

W ramach akcji „Bezpieczna droga” (**rozd. 80101 – Szkoły podstawowe**) wydatkowano kwotę **256.227,76 zł** (56,63%), z tego na:

- wynagrodzenia i pochodne (27,95 et.) 237.681,99 zł (56,07%)
Średnia płaca (bez nagród jubileuszowych i odpraw) wyniosła 1.044 zł.
 - wydatki rzeczowe 18.545,77 zł (64,96%)
w tym głównie: odpisy na zakładowy fundusz świadczeń socjalnych (17.162,50 zł),
- Akcja „Bezpieczna droga” prowadzona była przez 22 szkoły podstawowe.

V. NAUCZANIE JĘZYKA ANGIELSKIEGO W KLASACH PIERWSZYCH SZKÓŁ PODSTAWOWYCH I SZKÓŁ PODSTAWOWYCH SPECJALNYCH PROWADZONYCH PRZEZ MIASTO

Wydatkowane w wysokości **116.384,29 zł** (30,21%) środki pochodziły z dotacji celowej z budżetu państwa na sfinansowanie nauczania języka angielskiego



w pierwszych klasach szkół podstawowych. Wykorzystane na powyższy cel środki obejmują zajęcia szkolne prowadzone w 35 szkołach podstawowych (**rozd. 80101**) – 115.812,33 zł oraz w szkole podstawowej specjalnej (**rozd. 80102**) – 571,96 zł. W ramach realizacji zadania 56 nauczycieli przeprowadziło 5 345 godzin zajęć dla 2 986 uczniów.

VI. PROJEKTY Z UDZIAŁEM ŚRODKÓW EUROPEJSKICH

Poniesione wydatki w wysokości **95.791,51 zł** dotyczą projektów:

1) w ramach programu Wspólnoty Europejskiej Socrates – Comenius

– **78.991,95 zł** (69,66%) realizowanych przez:

- szkoły podstawowe (**rozd. 80101**) – 12.986,81 zł;

Szkoła Podstawowa nr 39 w omawianym okresie realizowała projekt „Różni, podobni, tacy sami – my młodzi Europejczycy” ma na celu lepsze poznanie najbliższego otoczenia uczniów, podobieństw oraz różnic między szkołami, krajami i kulturami, doskonalenie umiejętności posługiwania się nowoczesną technologią informacyjno – komunikacyjną, doskonalenie umiejętności językowych oraz poznanie nowych metod badania osiągnięć uczniów.

Wykorzystaną kwotę 12.637,78 zł przeznaczono głównie na zakup ram do przygotowania ekspozycji w ramach projektu i kamer do komputerów oraz sfinansowanie wyjazdów nauczycieli i uczniów do Warszawy i Holandii.

Ponadto dokonano zwrotu niewykorzystanej przez Szkołę Podstawową nr 21 części I raty grantu, przeznaczonej na realizację wydatków dotyczących seminarium kontaktowego, w wysokości 349,03 zł na konto Fundacji Rozwoju Systemu Edukacji Program Socrates – Comenius 1.

- gimnazja (**rozd. 80110**) – 36.953,02 zł, tj.:

– Gimnazjum nr 8 – 19.177,10 zł;

Program „Shoah” ma na celu wykonanie z partnerami ze szkół w Niemczech i Włoszech pracy badawczej i zdobycie informacji o współistnieniu społeczności żydowskich z goszczącymi je kulturami w przekroju historycznym, a także poznanie głównych faz Holokaustu, prześladowań Żydów w nazistowskich Niemczech i innych totalitarnych krajach.

Wydatkowaną kwotę przeznaczono głównie na sfinansowanie wyjazdu do Włoch dla 4 uczniów i 3 nauczycieli, wyjazdów grupy dzieci wraz z opiekunami do Bełżca i Krasnobrodu oraz zakup materiałów związanych z realizacją projektu.



- Gimnazjum nr 11 – 17.775,92 zł;
Celem projektu „Poszukiwanie właściwych sposobów integracji społecznej osób niepełnosprawnych w Europie” jest odkrywanie i akceptowanie różnic kulturowych, otwarcie na inne kultury europejskie oraz promowanie działań na rzecz integracji młodzieży niepełnosprawnej w społeczeństwie europejskim poprzez wzmocnienie współpracy na poziomie lokalnym i europejskim.
W ramach wydatkowanych środków zakupiono materiały potrzebne do realizacji projektu, a także opłacono koszty związane z wyjazdem 4 uczniów i 4 nauczycieli na wizytę roboczą do Niemiec oraz 1 nauczyciela do Francji.
- I Liceum Ogólnokształcące (**rozd. 80120**) – 5.328,53 zł;
Projekt „Epsilon European Parliament Simulation: Improving Learning Organised Negotiation” ma za zadanie zapoznanie młodzieży z funkcjonowaniem instytucji unijnych (wizyta w parlamencie europejskim w Brukseli, symulacja obrad parlamentu podczas wspólnych obozów), umożliwienie nawiązania kontaktów z rówieśnikami z krajów europejskich oraz poznanie dorobku kulturowego i systemu edukacji w krajach uczestniczących w projekcie, a także promocję naszego kraju, regionu i szkoły na forum międzynarodowym.
Poniesione wydatki obejmują sfinansowanie wyjazdu dwóch nauczycieli do Finlandii oraz zakup rzutnika.
- Zespół Szkół nr 5 (**rozd. 80130**) – 8.665,30 zł;
Projekt pod nazwą „Festiwale regionalne i europejskie” ma na celu zapoznanie uczniów z własnym dziedzictwem kulturowym oraz dziedzictwem kulturowym krajów partnerskich, poznanie podobieństw i różnic kulturowych, zwalczanie dyskryminacji i uprzedzeń w społeczeństwie poprzez częste kontakty, wymianę i współpracę międzynarodową. Ponadto służy wykorzystywaniu nabytej wiedzy językowej w praktyce oraz rozwijaniu umiejętności pracy w grupie i przekazywaniu informacji historycznych.
Środki przeznaczone głównie na wyjazd 3 nauczycieli na spotkanie robocze do Wielkiej Brytanii.
- Lubelskie Centrum Edukacji Zawodowej (**rozd. 80140**) – 15.058,29 zł;
Projekt „Mierzenie jakości pracy w szkołach” jest realizowany w ramach akcji „Projekty rozwoju szkół”. Celem projektu jest stworzenie lepszego systemu mierzenia jakości pracy szkoły w takich obszarach, jak proces wychowawczy, proces nauczania



i komunikowania się z partnerami szkoły, rodzicami, ośrodkami doskonalenia itp. Szkoły biorące udział w projekcie wymieniają między sobą narzędzia pomiaru, porównują je, oceniają i wspólnie uzupełniają o nowe lepsze rozwiązania. Lubelskie Centrum Edukacji Zawodowej nawiązało współpracę ze szkołami z Niemiec, Finlandii, Danii i Hiszpanii.

Wydatkowane w ramach projektu środki przeznaczono głównie na sfinansowanie wyjazdu nauczycieli na wizytę roboczą do Finlandii oraz zakup materiałów biurowych, aparatu fotograficznego i pamięci do komputera.

2) „Nasza szkoła. Opracowanie i wdrożenie programów rozwoju szkół Polski Wschodniej” realizowanego przez Zespół Szkół Chemicznych i Przemysłu Spożywczego (**rozd. 80130**) – 8.399,78 zł oraz Lubelskie Centrum Edukacji Zawodowej (**rozd. 80140**) – 8.399,78 zł. Celem projektu jest umożliwienie rozwoju szkół ukierunkowanego na wyrównywanie szans edukacyjnych uczniów, umożliwienie uczniom zdobycia dodatkowej wiedzy i umiejętności ułatwiających dalszą edukację i wybór ścieżki zawodowej oraz współpracę szkół z organizacjami i społecznością lokalną na rzecz rozwoju edukacji i aktywności obywatelskiej.

Wydatkowane kwoty przeznaczone zostały na wynagrodzenia dla trenerów Wyższej Szkoły Ekonomii i Innowacji w Lublinie prowadzących warsztaty dla pracowników Zespołu Szkół Chemicznych i Przemysłu Spożywczego oraz Lubelskiego Centrum Edukacji Zawodowej, zakup materiałów biurowych.

VII. KOSZTY POBYTU DZIECI W PRZEDSZKOLACH NA TERENIE INNYCH GMIN

Wydatkowane środki w wysokości **13.277,00 zł**, tj. 44,26% (**rozd. 80104**) obejmują koszty pobytu dzieci będących mieszkańcami miasta Lublin, a uczęszczających do przedszkoli na terenie innej gminy. Środki przekazane zostały do gmin:

Wólka – 9.828,00 zł za 6 dzieci; miesięczna stawka dotacji na 1 dziecko 273 zł,
Konopnica – 2.004,00 zł za 1 dziecko; miesięczna stawka dotacji na 1 dziecko 334 zł,
Garbów – 1.445,00 zł za 1 dziecko; miesięczna stawka dotacji na 1 dziecko 289 zł.

VIII. DOWOŻENIE UCZNIÓW DO SZKÓŁ

W I półroczu 2007 roku w ramach wydatków związanych z dowożeniem uczniów do 1 przedszkola, 9 szkół podstawowych, 14 gimnazjów, 2 specjalnych ośrodków szkolno-wychowawczych, Ośrodka Wsparcia dla Rodzin z Dzieckiem



Niepełnosprawnym i Dziennego Ośrodka Adaptacyjnego przy ul. Poturzyńskiej wydatkowano kwotę **284.633,15 zł** (45,18% planu), którą przeznaczono na zakup usług transportowych, paliwa i biletów MPK.

Poniesione wydatki związane były z dowożeniem:

- 43 uczniów z ulic: Przejrzystej, Głównej, Deszczowej, Kmiecej, Wądołnej, Zakątek i al. Warszawskiej do Szkoły Podstawowej nr 14,
- 12 niepełnosprawnych uczniów z ulic: Podzamcze, Domeyki, Kunickiego, Ułanów, Orkana, Jankowskiego, Kwiatowej, Niskiej, Wielkopolskiej i Krasieńskiego do Szkoły Podstawowej nr 28,
- 37 uczniów z ulic: Rataja, Grygowej i Grenadierów do Szkoły Podstawowej nr 31,
- 10 niepełnosprawnych uczniów z ulic: Tarasowej, Pułaskiego, Chopina, Przy Stawie, Równiej, Gilowej, Zemborzyckiej, Bronowickiej, Królowej Jadwigi i Zimowej do Szkoły Podstawowej nr 32,
- 1 niepełnosprawnego dziecka z ulicy Nowy Świat do Gimnazjum nr 1,
- 2 niepełnosprawnych uczniów z ulic: Tatarakowej i Ochotniczej do Gimnazjum nr 11,
- 7 niepełnosprawnych uczniów z ulic: Wspólnej, Koryznowej, Paryskiej, Kameralnej, Romera, Gospodarczej i Plac Dworcowy do Gimnazjum nr 15,
- 40 uczniów z ulic: Grodzickiego, Turystycznej, Jakubowickiej, Zabytkowej, Kasprowicza, Zadębie, Lipeckiego i Jarmarcznej do Gimnazjum nr 19,
- 51 niepełnosprawnych wychowanków z terenu miasta do siedziby Specjalnego Ośrodka Szkolno-Wychowawczego nr 2 przy ul. Głuskiej oraz na zajęcia edukacyjne odbywające się w Dziennym Ośrodku Adaptacyjnym przy ul. Poturzyńskiej,
- 1 niepełnosprawnego ucznia z ul. Bór do Ośrodka Wsparcia dla Rodzin z Dzieckiem Niepełnosprawnym.

Ponadto zakupiono bilety miesięczne dla 472 uczniów dojeżdżających do Szkoły Podstawowej nr 3, nr 4, nr 21, nr 27, nr 28, nr 39 oraz Gimnazjum nr 1, nr 2, nr 3, nr 6, nr 7, nr 9, nr 11, nr 13, nr 14, nr 15, nr 17, nr 18, nr 19 i nr 24, a także dla 2 wychowanków i ich opiekunów dojeżdżających do Przedszkola nr 16.

Łącznie zapewniano dojazd lub refundowano bilety miesięczne dla 678 uczniów bądź wychowanków.



IX. NAGRODY RZECZOWE DLA LAUREATÓW KONKURSÓW I OLIMPIAD PRZEDMIOTOWYCH

Na nagrody rzeczowe dla laureatów konkursów i olimpiad przedmiotowych (rozdz. 80195 – Pozostała działalność) wydatkowano kwotę **13.149,61 zł** (87,66%), którą przeznaczono na:

- zakup nagród książkowych dla uczniów szkół podstawowych, gimnazjów i szkół ponadgimnazjalnych - laureatów konkursów i olimpiad przedmiotowych,
- zakup pucharów dla szkół, które uzyskały najwyższe lokaty w konkursach i olimpiadach przedmiotowych i artystycznych.

X. OGŁOSZENIA PRASOWE

Na ogłoszenia prasowe (rozdz. 80195 – Pozostała działalność) wydatkowano kwotę **10.373,48 zł** (57,63%), którą przeznaczono na wydatki związane z ogłoszeniami prasowymi dotyczącymi konkursów na stanowiska dyrektorów szkół i placówek oświatowych.

XI. REALIZACJA OGÓLNOPOLSKIEGO PROGRAMU ROZWOJU CHÓRÓW SZKOLNYCH „ŚPIEWAJĄCA POLSKA”

Program „Śpiewająca Polska” realizowany jest na podstawie porozumienia zawartego z Narodowym Centrum Kultury i ma na celu edukację muzyczną, rozwój osobowości, wrażliwości i muzykalności młodzieży poprzez edukację chóralną, zorganizowanie czasu wolnego dzieci i młodzieży oraz doskonalenie zawodowe pedagogów muzycznych w kierunku pracy z dziećmi.

Na realizację zadania przez 25 szkół i placówek oświatowych wydatkowano środki w wysokości **12.116,53 zł** (56,35%), które przeznaczono na wynagrodzenia, składki na ubezpieczenia społeczne i Fundusz Pracy wypłacone dyrygentom, którzy realizowali program.

XII. DOTACJE PRZEDMIOTOWE NA CZĘŚCIOWE POKRYCIE KOSZTÓW CENTRALNEGO OGRZEWANIA WARSZTATÓW SZKOLNYCH

Na dotacje dla 4 warsztatów szkolnych działających przy szkołach zawodowych i centrum kształcenia ustawicznego przekazano środki w wysokości **42.250,00 zł** (50,06%) z przeznaczeniem na dofinansowanie kosztów ogrzewania pomieszczeń warsztatów, z tego dla:



- Zespołu Szkół Samochodowych im. S. Syroczyńskiego	7.900,00 zł
- Zespołu Szkół nr 5	3.150,00 zł
- Lubelskiego Centrum Edukacji Zawodowej	29.800,00 zł
- Państwowych Szkoły Budownictwa i Geodezji	1.400,00 zł

Informacja o realizacji przychodów i wydatków warsztatów szkolnych w I półroczu 2007 roku ujęta została w części dotyczącej zakładów budżetowych, gospodarstw pomocniczych i rachunków dochodów własnych.

W I półroczu 2007 roku nie zrealizowano wydatków na następujących zadaniach:

- 1) komisje egzaminacyjne (plan 80.000 zł) – zaplanowana kwota zostanie wykorzystana w II półroczu br. i przeznaczona na sfinansowanie wydatków dotyczących działalności komisji egzaminacyjnych związanych z awansem zawodowym nauczycieli,
- 2) system elektronicznego naboru uczniów do szkół ponadgimnazjalnych (plan 25.000 zł) – środki zostaną przeznaczone na zakup w II półroczu programów komputerowych na potrzeby szkół ponadgimnazjalnych związane z naborem uczniów,
- 3) dofinansowanie pracodawcom kosztów przygotowania zawodowego młodocianych pracowników (plan 9.697 zł) – środki na realizację zadania pochodzą z dotacji celowej z budżetu państwa (decyzja Wojewody z dnia 12 czerwca br.) i zostaną wydatkowane w drugiej połowie roku.
- 4) realizacja zadań w ramach „Programu na rzecz społeczności romskiej” (plan 1.512 zł) – środki stanowią wkład własny w realizację zadania (pozostała kwota pochodzi z budżetu państwa i jest ujęta w wydatkach na zadania ustawowo zlecone gminie) i zostaną przeznaczone na zakup strojów sportowych na zajęcia z wychowania fizycznego dla dzieci pochodzących ze społeczności romskiej.

INWESTYCJE

W omawianym okresie na inwestycje realizowane w szkołach publicznych prowadzonych przez miasto wydatkowano kwotę **7.479.365,59 zł**, tj. 17,89%.

Na inwestycje w **szkołach podstawowych (rozd. 80101)** przeznaczono środki w wysokości **6.661.470,80 zł**, tj. 24,36%, z tego na zadania:

- | | |
|---------------------------------------|--------------------------|
| - Szkoła Podstawowa nr 51 w os. Widok | 4.740.723,54 zł (56,54%) |
|---------------------------------------|--------------------------|



Zakończono prace związane z budową segmentu sportowego przy szkole.

Rozstrzygnięto przetarg na dostawę wyposażenia segmentu sportowego. Trwa procedura przetargowa na wybór wykonawcy robót zespołu boisk szkolnych.

- termomodernizacje obiektów 1.031.739,14 zł (11,29%)

W ramach termomodernizacji wykonano wymianę stolarki okiennej w budynku Szkoły Podstawowej nr 43, modernizację węzła c.o., docieplenie stropodachów, dachów, wymianę okien i drzwi w budynku Szkoły Podstawowej nr 27. Ponadto wykonano dokumentację kosztorysową dotyczącą budynku Szkoły Podstawowej nr 29.

- modernizacje szkół 400,00 zł (0,02%)

Z powyższej kwoty sfinansowano wykonanie mapy do celów projektowych.

Opracowano projekt budowlano – wykonawczy modernizacji kuchni i stołówki w Szkole Podstawowej nr 4. Ponadto rozpoczęto procedurę przetargową na wybór wykonawcy robót modernizacyjnych basenu w Szkole Podstawowej nr 30. Prace przeprowadzane będą w II półroczu br.

- budowa i modernizacja boisk 878.608,12 zł (19,03%)

Prowadzono modernizację boisk sportowych przy Szkole Podstawowej nr 3, nr 4, nr 31 i nr 34. W lipcu zakończono prace przy boisku przy SP nr 31. Realizacja zadania w pozostałych szkołach będzie kontynuowana w II półroczu br.

- zakupy inwestycyjne (2 laptopy dla SP nr 34) 10.000,00 zł (5,26%)

Zaawansowanie prac dotyczących zadań, na których w I półroczu nie było płatności przedstawia się następująco:

- Szkoła Podstawowa nr 21 (plan 500.000 zł) – opracowano dokumentację budowlano – wykonawczą na przebudowę starej części szkoły,
- budowa krytej pływalni przy Szkole Podstawowej nr 23 (plan 2.000.000 zł) – trwa procedura przetargowa na wybór wykonawcy robót.

Zaplanowane w **rozd. 80102** środki na zakupy inwestycyjne w wysokości 5.000 zł zostaną wydatkowane w II półroczu na zakup sprzętu komputerowego.

W ramach wydatków inwestycyjnych realizowanych w **przedszkolach (rozd. 80104)** środki w wysokości **38.383,74 zł (4,83%)** wydatkowano na:

- przedszkole przy ul. Wolskiej 22.252,80 zł (4,45%)

Opracowano dokumentację budowlano – wykonawczą na budynek wraz z zagospodarowaniem terenu przy ul. Wolskiej.



- zakupy inwestycyjne 16.130,94 zł (17,10%)
tj. zakup zmywarki w Przedszkolu nr 7 i Przedszkolu nr 31 oraz zakup komputera i drukarki w Przedszkolu nr 69.

Ponadto realizowane są roboty ogólnobudowlane i instalacyjne dotyczące przyłącza ciepłowniczego i wymiennikowi wraz z wymianą instalacji c.o. w budynku Przedszkola nr 5. Pierwsza część płatności została zrealizowana w ramach wydatków niewygasających do dnia 30 czerwca 2007 r., natomiast zaplanowane na 2007 rok środki w wysokości 200.000 zł zostaną wydatkowane w II półroczu br.

Zaplanowane w **rozd. 80105** środki na zakupy inwestycyjne w wysokości 5.000 zł zostaną wydatkowane w II półroczu na zakup sprzętu komputerowego.

Na inwestycje realizowane w publicznych **gimnazjach** prowadzonych przez miasto (**rozd. 80110**) wydatkowano kwotę **34.169,99 zł (0,87%)**, z tego:

- termomodernizacje obiektów 7.320,00 zł (0,52%)
Wykonano uaktualnienie dokumentacji kosztorysowej na termomodernizację budynku Gimnazjum nr 10. W II półroczu planowana jest wymiana okien i drzwi w budynkach Gimnazjum nr 8 i nr 10. Obecnie trwa procedura przetargowa na wybór wykonawcy robót.
- budowa boiska w ramach Programu BLISKO BOISKO 12.200,00 zł (0,82%)
Wykonano opracowanie dokumentacji projektowo – kosztorysowej boiska przy budynku Gimnazjum nr 8. Obecnie trwa procedura przetargowa na wybór wykonawcy robót. Na realizację zadania uzyskano dofinansowanie w łącznej kwocie 300.000 zł ze środków Funduszu Rozwoju Kultury Fizycznej oraz PZU S.A. i PZU Życie S.A.
- zakupy inwestycyjne (m.in. zestaw komputerowy, laptop) 14.649,99 zł (58,60%)

Środki zaplanowane na wykonanie i montaż garażu blaszanego do przechowywania sprzętu sportowego przy Gimnazjum nr 9 oraz budowę zespołu urządzeń sportowych przy Gimnazjum nr 16 i Szkole Podstawowej nr 43 zostaną wydatkowane w II półroczu. W okresie sprawozdawczym dokonano wyboru wykonawcy dokumentacji oraz uzgadniano program funkcjonalno – użytkowy zaplecza oraz urządzeń sportowych przy Gimnazjum nr 16 i SP nr 43.

Zaplanowane w **rozd. 80111** środki na zakupy inwestycyjne w wysokości 10.000 zł zostaną wydatkowane w II półroczu na zakup sprzętu komputerowego.

Wydatkowane w wysokości **54.990,08 zł (11,00%)**, środki na inwestycje



w liceach ogólnokształcących (rozdz. 80120) przeznaczone zostały na:

- mur oporowy oddzielający boisko II LO im. Zamoyskiego od posesji Starostwa Powiatowego przy ul. Spokojnej 30.500,00 zł (61,00%)
Wykonano prace związane z budową boiska przy zakończonym w roku ubiegłym murze oporowym.
- zakup 3 zestawów komputerowych i centrali telefonicznej 24.490,08 zł (48,98%)

Zaplanowane w wysokości 400.000 zł środki na termomodernizację obiektów zostaną wykorzystane w II półroczu br. Obecnie opracowywana jest dokumentacja projektowo – kosztorysowa na termomodernizację ZSO nr 1 (XIV LO) i ZSO nr 4 (XX LO).

Zaplanowane w rozdz. 80123 środki na zakupy inwestycyjne w wysokości 20.000 zł zostaną wydatkowane w II półroczu na zakup sprzętu komputerowego i kserograficznego.

Środki w wysokości 5.000 zł zaplanowane na zakupy inwestycyjne w liceach profilowanych specjalnych (rozdz. 80124) zostały w całości wydatkowane na zakup kserokopiarki.

W ramach wydatków inwestycyjnych zrealizowanych w szkołach zawodowych (rozdz. 80130) środki w wysokości 681.820,30 zł (7,84%) przeznaczono na:

- Zespół Szkół nr 5 363.101,08 zł (36,31%)
Prowadzono prace przy trybunach zewnętrznych. Wykonano ogrodzenie terenu pod budowę kortów tenisowych i rozpoczęto roboty ziemne związane z budową boisk.
- termomodernizację obiektów 318.719,22 zł (4,32%)
W I półroczu wykonano roboty termomodernizacyjne kompleksu budynków Państwowych Szkół Budownictwa i Geodezji, Zespołu Szkół Chemicznych i Przemysłu Spożywczego oraz Szkolnego Schroniska Młodzieżowego obejmujące wymianę okien i drzwi zewnętrznych oraz docieplenie dachów i stropodachów. W II połowie roku będą kontynuowane prace w zakresie modernizacji węzłów cieplnych, wymiany grzejników i docieplenia ścian zewnętrznych.

W okresie sprawozdawczym nie wydatkowano środków na zadaniach:

- Zespół Szkół nr 1 (plan 100.000 zł) – trwały uzgodnienia programu użytkowego boisk; opracowywano dokumentację budowlaną – wykonawczą budowy boisk;



- modernizacje obiektów (plan 203.000 zł) – w sierpniu rozpoczęto procedurę przetargową na dobudowę szachtu windowego i remont sanitariatów z przystosowaniem dla osób niepełnosprawnych w budynku Zespołu Szkół Zawodowych nr 3; środki planuje się wydatkować w II półroczu;
- zakupy inwestycyjne – środki w wysokości 25.000 zł planuje się przeznaczyć na zakup sprzętu komputerowego i kserograficznego.

Zaplanowane w kwocie 5.000 zł wydatki na zakupy inwestycyjne w Szkole Muzycznej I i II stopnia im. T. Szeligowskiego (**rozd. 80132**) wykorzystane zostały w wysokości **3.530,68 zł** (70,61%) na zakup zestawu komputerowego.

Zaplanowane w kwocie 505.000 zł wydatki inwestycyjne w **centrach kształcenia ustawicznego (rozd. 80140)** nie zostały zrealizowane w I półroczu. W miesiącu sierpniu planuje się złożenie wniosku do Fundacji EkoFundusz o dofinansowanie termomodernizacji Lubelskiego Centrum Edukacji Zawodowej. Ponadto w II półroczu wydatkowane będą środki w wysokości 5.000 zł na zakup sprzętu komputerowego.

Dział 851 – Ochrona zdrowia

Zaplanowane w wysokości 6.265.000 zł wydatki tego działu w omawianym okresie sprawozdawczym zrealizowane zostały w 48,27%, tj. na kwotę **3.024.150,64 zł**. W ramach działu dokonano zmian polegających na przeniesieniu:

- planowanych wydatków na szczepienia ochronne przeciw grypie dla mieszkańców powyżej 65 roku życia oraz świadczenia zdrowotne (w zakresie profilaktyki schorzeń układu oddechowego – gruźlica oraz metabolicznych – cukrzyca) w kwocie 610.000 zł do rozdziału 85121 – Leczenie ambulatoryjne
- kwoty 25.000 zł z zadań realizowanych w ramach Gminnego Programu Przeciwdziałania Narkomanii na zadania realizowane w ramach Gminnego Programu Profilaktyki i Rozwiązywania Problemów Alkoholowych oraz między zadaniami (zmiany obrazuje załącznik nr 2, nr 3 i nr 12)

Strukturę zrealizowanych wydatków przedstawia poniższy wykres.

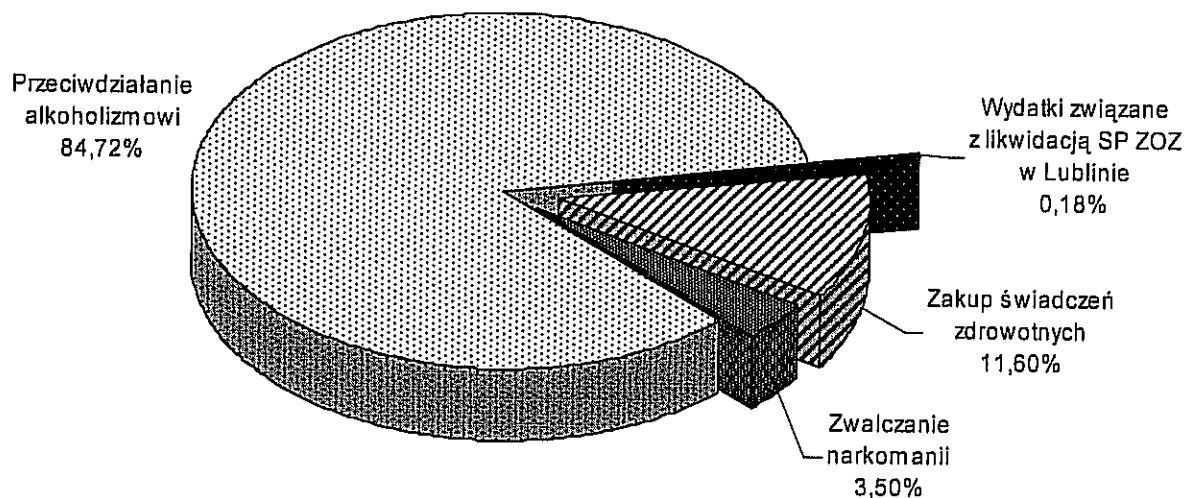

Realizacja wydatków w poszczególnych rozdziałach kształtowała się następująco:

rozd. 85121 – Lecznictwo ambulatoryjne

Zaplanowane wydatki tego rozdziału w wysokości 660.000 zł wykorzystane zostały w 0,82%, tj. w kwocie **5.415,00 zł**, którą przeznaczono na wydatki związane z likwidacją Zespołu Opieki Zdrowotnej w Lublinie SP ZOZ. W ramach wykorzystanej kwoty wypłacono na rzecz Narodowego Funduszu Zdrowia Lubelski Oddział Wojewódzki kwotę zasądzoną wyrokiem Sądu z tytułu zwrotu kosztów zakończonego postępowania sądowego.

Natomiast środki w wysokości 610.000 zł planowane w tym rozdziale na zakup świadczeń zdrowotnych w zakresie profilaktyki schorzeń metabolicznych (cukrzyca), chorób układu oddechowego (gruźlica) oraz na szczepienia przeciw grypie osób powyżej 65 roku życia wykorzystane zostaną w drugiej połowie roku na podstawie rozstrzygniętych w czerwcu br. konkursów.

rozd. 85131 – Lecznictwo stomatologiczne

Określone w tym rozdziale środki w wysokości 800.000 zł wykorzystane zostały w kwocie **342.906,90 zł** stanowiącej 42,86% planu.

Powyższe środki przeznaczone zostały na świadczenia zdrowotne w zakresie stomatologii dla uczniów realizowane w 66 szkolnych gabinetach stomatologicznych oraz w gabinetach niepublicznych zakładów opieki zdrowotnej.



rozdz. 85149 – Programy polityki zdrowotnej

Określone w wysokości 40.000 zł wydatki na realizację programów zdrowotnych w ramach promocji zdrowia w szkołach wykorzystane zostały w kwocie **7.814,14 zł** (19,54%) i przeznaczone na organizację kolejnej edycji konkursu „Żyj zdrowo i bezpiecznie” przez Zespół Szkół nr 5 oraz Gimnazjum nr 5. Pozostałe środki wykorzystane zostaną w II półroczu br. na realizację programów prozdrowotnych w placówkach oświatowych: Zespole Szkół Transportowo – Komunikacyjnych, Szkole Podstawowej nr 52 i Szkole Podstawowej nr 3.

rozdz. 85153 – Zwalczanie narkomanii

Zgodnie z art. 18² ustawy z dnia 26 października 1982 roku o wychowaniu w trzeźwości i przeciwdziałaniu alkoholizmowi (j.t. Dz.U. z 2007 r. Nr 70, poz.473 z późn. zm.) dochody z tytułu opłat za wydane zezwolenia i korzystanie z zezwolenia na sprzedaż napojów alkoholowych przeznacza się na realizację gminnych programów przeciwdziałania narkomanii.

Planowane w kwocie 195.000 zł wydatki na zadania realizowane w ramach Gminnego Programu Przeciwdziałania Narkomanii zrealizowano w okresie sprawozdawczym w 54,26%, tj. w kwocie **105.810,97 zł**, w tym wynagrodzenia 290,50 zł. Powyższe środki przeznaczono na:

- 1) zwiększenie dostępności pomocy terapeutycznej i rehabilitacyjnej dla osób uzależnionych i osób zagrożonych uzależnieniem 45.560,00 zł (50,62%) obejmującej działania prowadzone przez organizacje pozarządowe na rzecz przeciwdziałania narkomanii (38.000 zł). W działalność związaną z przeciwdziałaniem narkomanii zaangażowane było Towarzystwo „Nowa Kuźnia” oraz Katolicki Uniwersytet Lubelski. Zadaniem powyższych organizacji była realizacja programów informacyjnych w zakresie przeciwdziałania narkomanii oraz prowadzenie punktu informacyjno – konsultacyjnego dla studentów. Ponadto przekazano 7.560,00 zł Niepublicznemu ZOZ Poradni Profilaktyki i Terapii Uzależnień MONAR na udzielanie bezpłatnych świadczeń zdrowotnych w zakresie przeciwdziałania narkomanii.
- 2) udzielanie rodzinom, w których występują problemy narkomanii pomocy psychospołecznej i prawnej 45.194,00 zł (60,34%)



z przeznaczeniem głównie na prowadzenie punktów informacyjno-konsultacyjnych przez Fundację Rozwoju KUL oraz Stowarzyszenie „Kontakt”, który realizuje też program dla rodziców osób uzależnionych od narkotyków oraz szkolenia, dotyczące rozwiązywania problemów narkomanii prowadzone przez Stowarzyszenie „Nowe Życie”.

- 3) pomoc społeczną osobom uzależnionym i rodzinom osób uzależnionych dotkniętych ubóstwem, wykluczeniem społecznym i integrowanie ze środowiskiem lokalnym tych osób z wykorzystaniem pracy socjalnej i kontraktu socjalnego 12.096,50 zł (99,97%)

Z powyższej kwoty sfinansowano przede wszystkim szkolenia dla pracowników socjalnych z zakresu pracy z osobami uzależnionymi od narkotyków i ich rodzinami prowadzone przez Stowarzyszenie „Nowe Życie”.

- 4) pokrycie kosztów obsługi realizowanych zadań 2.960,47 zł (16,45%) przede wszystkim na ogłoszenia prasowe oraz zakup materiałów i wyposażenia dla potrzeb realizacji Programu.

rozd. 85154 – Przeciwdziałanie alkoholizmowi

Zgodnie z art. 18² ustawy z dnia 26 października 1982 roku o wychowaniu w trzeźwości i przeciwdziałaniu alkoholizmowi (j.t. Dz.U. z 2007 r. Nr 70, poz.473 z późn. zm.) dochody z opłat za wydane zezwolenia i korzystanie z zezwoleń na sprzedaż napojów alkoholowych przeznaczają się na realizację działań związanych z profilaktyką i rozwiązywaniem problemów alkoholowych. Zgodnie z art. 10 ustawy z dnia 13 czerwca 2003 roku o zatrudnieniu socjalnym (Dz.U. Nr 122, poz. 1143 z późn. zm.) z gminnego programu profilaktyki i rozwiązywania problemów alkoholowych finansowana jest działalność centrów integracji społecznej, tj. Centrum Integracji Społecznej „Integro” (rozd. 85232).

Na działania związane z realizacją Gminnego Programu Profilaktyki i Rozwiązywania Problemów Alkoholowych zaplanowano środki w wysokości 4.440.000 zł, z których w omawianym okresie sprawozdawczym wydatkowano kwotę **2.562.203,63 zł** (co stanowi 57,71% planu), w tym wynagrodzenia 430.954,53 zł. Wykorzystane środki przeznaczono na następujące zadania:

- 1) zwiększanie dostępności pomocy terapeutycznej i rehabilitacyjnej dla osób uzależnionych od alkoholu 101.837,05 zł (43,78%)
obejmujące:



- działania prowadzone przez podmioty niezaliczone do sektora finansów publicznych - 76.000,00 zł

W ramach wykorzystanej kwoty sfinansowano prowadzenie ośrodka typu hostel dla 30 osób uzależnionych od alkoholu po przebytych leczeniu w zakładzie leczenia odwykowego, realizację programów interwencyjno – motywacyjnych dla osób z problemem alkoholowym oraz wspierających proces zdrowienia osób uzależnionych.

- świadczenia z zakresu psychoterapii grupowej i porad indywidualnych dla osób uzależnionych od alkoholu i współuzależnionych wykonywane przez Ośrodek Leczenia Uzależnień - 21.420,00 zł.
- realizację programów uświadamiających problem alkoholowy oraz motywujących do podjęcia leczenia, a także podtrzymania abstynencji organizowanych przez Miejski Ośrodek Pomocy Rodzinie w Dziennym Ośrodku Wsparcia dla Bezdomnych oraz przez Dom Pomocy Społecznej Betania – 4.417,05 zł,

- 2) udzielanie rodzinom, w których występują problemy alkoholowe pomocy psychospołecznej i prawnej, a w szczególności ochrony przed przemocą w rodzinie 439.460,31 zł (49,49%)

Powyższą kwotę przeznaczono na zdania realizowane przez:

- podmioty niezaliczane do sektora finansów publicznych – 207.600,00 zł na prowadzenie przez fundacje, stowarzyszenia i inne podmioty punktów informacyjno - konsultacyjnych, zajęć i programów dla dzieci, młodzieży i członków rodzin, świetlic socjoterapeutycznych i obozów z programem terapeutycznym, udzielanie porad,
- Miejski Ośrodek Pomocy Rodzinie – 225.092,37 zł poprzez prowadzenie świetlic socjoterapeutycznych przy ul. Głębokiej 11 i ul. Piekarskiej 27, szkolenia pracowników, prowadzenie punktów konsultacyjnych znajdujących się przy ulicach: Kresowej, Startowej, Piekarskiej, Nałkowskich i Kompozytorów Polskich, prowadzenie przez Centrum Interwencji Kryzysowej grup terapeutycznych dla ofiar przemocy w rodzinie oraz pełnienie dyżurów interwencyjnych, organizację konferencji profilaktyczno-edukacyjnej.
- placówki oświatowo – wychowawcze – 4.787,94 zł poprzez prowadzenie warsztatów socjoterapeutycznych, terapii i programu profilaktyczno-terapeutycznego,



- Ośrodek Leczenia Uzależnień obejmujące prowadzenie grup terapeutycznych dla osób doświadczających przemocy w rodzinie – 1.980,00 zł.

3) prowadzenie profilaktycznej działalności informacyjnej i edukacyjnej w zakresie rozwiązywania problemów alkoholowych i przeciwdziałania narkomanii, w szczególności dla dzieci i młodzieży, w tym prowadzenie pozalekcyjnych zajęć sportowych, a także działań na rzecz dożywiania dzieci uczestniczących w pozalekcyjnych programach opiekuńczo – wychowawczych i socjoterapeutycznych 832.920,55 zł (47,31%)

Środki te zostały przeznaczone na:

- zadania realizowane przez podmioty niezaliczone do sektora finansów publicznych – 557.275,00 zł
W ramach powyższej kwoty sfinansowano m.in. programy i imprezy profilaktyczne oraz mające na celu zmianę obyczajów w zakresie sposobów spożywania napojów alkoholowych, a także programy interwencyjno-resocjalizacyjne dla kierowców, edukację publiczną poprzez emisję programów radiowych, pozalekcyjne zajęcia sportowe z programem informacyjno-edukacyjnym, prowadzenie działań na rzecz dożywiania dzieci uczestniczących w pozalekcyjnych programach opiekuńczo-wychowawczych, obozy i kolonie z profesjonalnym programem profilaktycznym dla dzieci i młodzieży organizowane przez fundacje, stowarzyszenia i inne podmioty.
- organizację imprez promujących zdrowy i trzeźwy styl życia dla podopiecznych Zespołu Dziennych Domów Pomocy Społecznej, realizację przez Pogotowie Opiekuńcze programu profilaktycznego „Być sobą” i „Kajtek” oraz programu „Trening Zastępowania Agresji” realizowanego przez Zespół Placówek Opiekuńczo – Wychowawczych „Pogodny Dom” – 10.037,97 zł,
- wydatki związane z organizacją imprezy z okazji Dnia Dziecka dla podopiecznych świetlic socjoterapeutycznych, przeprowadzenie festiwalu muzycznego Jednodniowy Akademicki Festiwal pod hasłem „Trzeźwe Granie” i innych imprez informacyjno – edukacyjnych – 42.433,94 zł,
- zadania realizowane przez placówki oświatowo-wychowawcze (m.in. szkolne programy profilaktyki i rozwiązywania problemów alkoholowych, obozy, półkolonie, prowadzenie pozalekcyjnych zajęć sportowych z programem informacyjno-edukacyjnym) – 223.173,64 zł.



- 4) wspomaganie działalności instytucji, stowarzyszeń i osób fizycznych, służącej rozwiązywaniu problemów alkoholowych – **wydatki inwestycyjne** 1.000.000,00 zł (100%)
Środki przeznaczono na wykonanie modernizacji boisk sportowych przy Szkole Podstawowej nr 3 i Szkole Podstawowej nr 31. Zadanie finansowane jest także z dz. 801 – Oświata i wychowanie, rozdz. 80101 – Szkoły podstawowe, zadanie: budowa i modernizacja boisk.
- 5) działalność Komisji Rozwiązywania Problemów Alkoholowych 157.803,35 zł (42,65%)
Wykorzystaną kwotę przeznaczono na wynagrodzenia za udział w posiedzeniach Komisji oraz na wydatki związane z obsługą działalności, głównie w zakresie wydania pisemnych opinii o uzależnieniu osoby, przeprowadzenia kontroli punktów sprzedaży napojów alkoholowych oraz opiniowania wniosków o wydanie zezwolenia na sprzedaż napojów alkoholowych.
W ramach Komisji działały zespoły orzekające i zespoły merytoryczne. Komisja wystosowała 203 wnioski o zastosowanie leczenia odwykowego. Przeprowadzono kontrole 228 punktów sprzedaży i podawania napojów alkoholowych, gdzie w 17 przypadkach wykazano istniejące nieprawidłowości. Zaopiniowano 182 wnioski o wydanie zezwolenia na sprzedaż napojów alkoholowych, w tym wydano 179 postanowień pozytywnych. Przeprowadzono 15 wizji lokalnych w miejscach przewidzianych do sprzedaży alkoholu.
- 6) pokrycie kosztów obsługi realizowanych zadań 30.182,37 zł (15,97%)
W ramach powyższej kwoty sfinansowano m.in.: ryczałty samochodowe dla osób kontrolujących punkty sprzedaży napojów alkoholowych, zakup materiałów informacyjnych, literatury fachowej, wyposażenia, szkolenia pracowników.

rozdz. 85195 – Pozostała działalność

Na realizację pozostałych zadań z zakresu ochrony zdrowia zaplanowano środki w wysokości 130.000 zł, które wykorzystane zostaną w drugiej połowie roku na zakup usług zdrowotnych w hospicjach (plan 105.000 zł) oraz na szkolenie uczniów lubelskich szkół z zakresu udzielania pierwszej pomocy przedmedycznej (plan 25.000 zł).



Dział 852 – Pomoc społeczna

Na realizację zadań z zakresu pomocy społecznej w budżecie miasta na 2007 rok zaplanowano środki w wysokości 107.807.924 zł, które w okresie sprawozdawczym zwiększono o 1.913.633 zł, tj. do wysokości 109.721.557 zł. Zwiększenie wydatków wynikało:

- ze zwiększenia planu dotacji celowych na realizację zadań własnych o kwotę 1.473.837 zł, z tego na:
 - dofinansowanie realizacji programu wieloletniego „Pomoc państwa w zakresie dożywiania” – 1.244.900 zł,
 - sfinansowanie dodatku do wynagrodzeń pracowników socjalnych – 228.937 zł,
- z przeznaczenia dodatkowych środków z budżetu miasta w kwocie 449.070 zł, z tego na:
 - modernizację DPS im. W. Michelisowej – 250.000 zł,
 - podwyżki wynagrodzeń dla pracowników pedagogicznych placówek pomocy społecznej – 170.000 zł,
 - modernizację Zespołu Dziennych Domów Pomocy Społecznej – 29.000 zł,
 - zwrot dotacji na realizację programu z zakresu opieki nad dzieckiem i rodziną – 70 zł,
- ze zmniejszenia dotacji dla Centrum Integracji Społecznej „Integro” na realizację projektu „Od smutku do radości” o kwotę 9.274 zł.

Ponadto dokonano zmian polegających na przeniesieniu planowanych wydatków między rozdziałami i zadaniami (zmiany przedstawia załącznik nr 2).

Zaplanowane wydatki na realizację zadań z zakresu pomocy społecznej wykorzystano w 42,41%, tj. na kwotę **46.532.386,40 zł**.

Strukturę poniesionych wydatków w okresie sprawozdawczym przedstawia poniższy wykres:

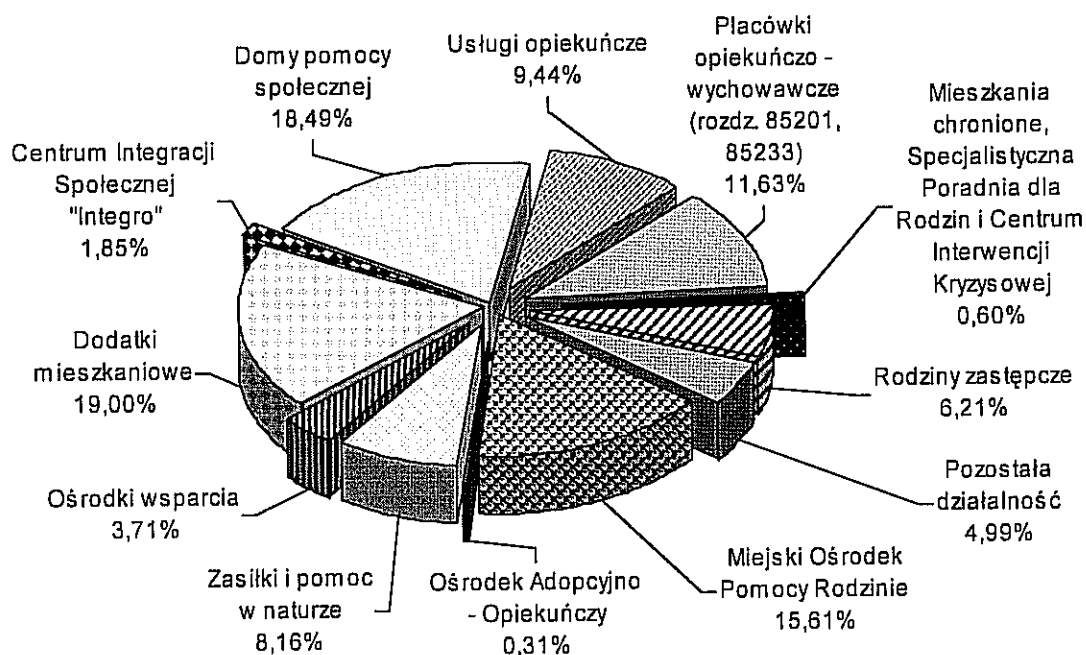

Realizacja planowanych wydatków w poszczególnych rozdziałach klasyfikacji budżetowej objętych tym działem kształtuje się następująco:

rozd. 85201 – Placówki opiekuńczo – wychowawcze

Na wydatki objęte tym rozdziałem zaplanowano kwotę 11.923.502 zł, z której w okresie sprawozdawczym wydatkowano kwotę **5.399.015,27 zł**, tj. 45,28% planowanej wielkości, z tego na:

- bieżące utrzymanie 5 publicznych placówek opiekuńczo – wychowawczych oraz usamodzielnienie wychowanków 3.000.411,35 zł (45,55%)
- dotacje dla 34 niepublicznych placówek opiekuńczo – wychowawczych 737.223,61 zł (50,15%)
- dotacje na utrzymanie dzieci skierowanych do placówek opiekuńczo – wychowawczych na terenie innych powiatów 1.293.969,69 zł (47,92%)
- inwestycje 367.410,62 zł (31,49%)

Na bieżące utrzymanie Zespołu Placówek Opiekuńczo – Wychowawczych „Pogodny Dom”, Zespołu Placówek Wsparcia Dziecka i Rodziny, Domu Dziecka im. J. Korczaka, Rodzinnego Domu Dziecka i Pogotowia Opiekuńczego oraz na wydatki



związane z usamodzielnieniem wychowanków wydatkowano środki w wysokości 3.000.411,35 zł, które przeznaczono na:

- wynagrodzenia 1.715.828,55 zł (43,68%)
- pochodne od wynagrodzeń 332.481,72 zł (43,59%)
- usamodzielnienie wychowanków 182.060,16 zł (45,52%)

z tego na pomoc:

- pieniężną na usamodzielnienie 6 wychowanków – 27.999,00 zł,
- pieniężną na kontynuowanie nauki dla 19 wychowanków – 134.297,16 zł,
- na zagospodarowanie w formie rzeczowej dla 4 wychowanków – 19.764,00 zł.
- wydatki rzeczowe 770.040,92 zł (51,48%)
w tym m.in.: odpisy na zakładowy fundusz świadczeń socjalnych – 153.946,25 zł, energia – 176.183,76 zł, zakup żywności (średnia dzienna stawka żywieniowa wynosiła od 5,51 zł/os. do 12,48 zł/os.) – 144.633,50 zł, zakup leków i materiałów medycznych – 12.671,45 zł, zakup usług (zakup biletów, wywóz nieczystości, usługi telekomunikacyjne, pocztowe i internetowe, opłaty za wypoczynek dzieci oraz za pobyt w internatach i bursach, naprawa sprzętu, usługi zdrowotne) – 117.105,20 zł, zakup materiałów i wyposażenia (m.in. odzieży, środków czystości, prenumerat, artykułów papierniczych i gospodarczych, materiałów do sprzętu drukarskiego i urządzeń kserograficznych, akcesoriów komputerowych, paliwa) – 112.382,79 zł, świadczenia społeczne (głównie kieszonkowe dla wychowanków – od 15 zł do 33 zł) – 25.602,38 zł, remonty – 8.241,70 zł (27,47%). Zrealizowaną kwotę wydatków remontowych przeznaczono na usunięcie awarii c.o. w Pogotowiu Opiekuńczym oraz zakup materiałów do remontów przez Dom Dziecka im. J. Korczaka.

Zaplanowane środki na remont wejścia do budynku i schodów wejściowych w Domu Dziecka im. J. Korczaka, naprawę sprzętu w Pogotowiu Opiekuńczym oraz odnowienie sanitariatów i pomieszczeń kuchenno-jadalnych, wymianę części rur spustowych w budynku sali gimnastycznej w Zespole Placówek Opiekuńczo – Wychowawczych „Pogodny Dom” zostaną przeprowadzone w II półroczu br. stąd niski wskaźnik wykonania planu remontów.



Informacje o liczbie wychowanków, zatrudnieniu i wynagrodzeniach w placówkach opiekuńczo – wychowawczych przedstawia poniższa tabela (dotyczy wydatków na zadania własne i realizowane na podstawie porozumień).

Placówka	Liczba wychowanków	Średni miesięczny koszt utrzymania 1 osoby (w zł)	Przeciętne zatrudnienie (w etatach)		Przeciętne wynagrodzenie (bez nagród jubileuszowych i odpraw) (w zł)	
			Pracownicy pedagogiczni	Pracownicy niepedagogiczni	Pracownicy pedagogiczni	Pracownicy niepedagogiczni
Zespół Placówek Opiekuńczo – Wychowawczych „Pogodny Dom”	82	2.157,22	14,5	22,17	3.477	2.008
Zespół Placówek Wsparcia Dziecka i Rodziny	39	3.382,89	11,75	15,17	3.167	2.237
Dom Dziecka im. J. Korczaka	33	3.382,25	11	13	2.682	2.129
Rodzinny Dom Dziecka	7	2.071,05	-	1,33	-	3.527
Pogotowie Opiekuńcze	58	3.588,09	22,50	17,85	3.930	2.079

Przeciętne wynagrodzenie (bez nagród jubileuszowych i odpraw emerytalnych) dla pracowników pedagogicznych w poszczególnych stopniach awansu zawodowego przedstawia tabela.

Placówka	Nauczyciele kontraktowi		Nauczyciele mianowani		Nauczyciele dyplomowani	
	liczba etatów	średnia płaca	liczba etatów	średnia płaca	liczba etatów	średnia płaca
Zespół Placówek Opiekuńczo – Wychowawczych „Pogodny Dom”	1	2.388	8,5	3.057	5	4.410
Zespół Placówek Wsparcia Dziecka i Rodziny			4,5	2.646	7,25	3.490
Dom Dziecka im. J. Korczaka	4	2.251	7	2.928		
Pogotowie Opiekuńcze			20,5	3.660	2	6.695

Podwyżka dla pracowników pedagogicznych wynikała ze wzrostu o 5% w stosunku do roku 2006 kwoty bazowej, tj. z 1.795,80 zł do 1.885,59 zł i była zróżnicowana w zależności od stopnia awansu zawodowego, natomiast dla pracowników niepedagogicznych podwyżkę wypłacono w kwocie średnio 100 zł/os.



Na dotacje dla niepublicznych placówek opiekuńczo – wychowawczych przeznaczono kwotę 737.223,61 zł (50,15%). W okresie sprawozdawczym dotacji udzielono:

- jednej placówce socjalizacyjnej – 99.859,61 zł (liczba osób korzystających – 14, przeciętna kwota dotacji na 1 dziecko – 1.188,80 zł) i jednej rodzinnej zapewniającej całodobową opiekę – 48.000,00 zł (liczba osób korzystających - 5, przeciętna kwota dotacji na 1 dziecko – 1.600,00 zł)
- dwudziestu ośmiu placówkom wsparcia dziennego – 400.664,00 zł (liczba osób korzystających – 1 099, przeciętna kwota dotacji na 1 dziecko – 60,76 zł)
- trzem specjalistycznym placówkom wsparcia dziennego – 188.700,00 zł (liczba osób korzystających – 118, przeciętna kwota dotacji na 1 dziecko – 266,53 zł).

Na dotacje na utrzymanie dzieci skierowanych do placówek opiekuńczo - wychowawczych na terenie innych powiatów przekazano środki w wysokości 1.293.969,69 zł (47,92%).

Liczbę dzieci przebywających w placówkach na terenie innych powiatów, koszt utrzymania i wielkość dotacji przekazanej przedstawia poniższa tabela.

Powiat	Liczba dzieci (stan na 30.06.2007 r.)	Koszt utrzymania dziecka w placówce (w zł)	Wydatki (w zł)
Białski	1	1 937	11.622,00
Białogardzki	14	1 800	151.200,00
Kraśnicki	27	1 800, 1 944, 2 390	303.552,36
Lubelski	19	2 160, 2 069	230.004,00
Biłgorajski	13	1 800	140.400,00
Krasnostawski	8	1 900, 2 200	97.074,44
Puławski	4	2 303	69.090,00
miasto Siedlce	19	1 800	191.605,76
Janowski	2	1 804	25.062,75
Chełmiński	1	1 850	18.100,00
Miński	1	1 400	8.400,00
Cieszyński	3	1 800	32.400,00
Łęczyński	1	1 790	10.740,00
Chełmski	1 do 24.01.2007	2 432,55	4.718,38

W ramach **wydatków inwestycyjnych** wykorzystano środki w wysokości **367.410,62 zł** (31,49%), które przeznaczono na:

- przystosowanie domów jednorodzinnych na potrzeby Zespołu Placówek Wsparcia Dziecka i Rodziny 76.787,00 zł (100 %)



Powyższe środki przeznaczone na zakończenie zabudowy tarasu w budynku przy ul. Wyrwasa 38 w ramach przystosowania domów jednorodzinnych na potrzeby grup autonomicznych dzieci z ZPWDiR.

Środki na realizację zadania pochodziły z dotacji celowej z budżetu państwa (wydatek niewygasający z końcem 2006 r.).

- zakup nieruchomości dla potrzeb Zespołu Placówek Wsparcia Dziecka i Rodziny zgodnie z uchwałą nr 444/XX/2004 Rady Miasta Lublin z dnia 24 czerwca 2004 roku 280.000,00 zł (100%)
Zapłacono II ratę za nieruchomość przy ul. Mineralnej 21.
- zakupy inwestycyjne 10.623,62 zł (53,12%)
Z powyższej kwoty zakupiono rolety antywłamaniowe, kserokopiarkę oraz centralę telefoniczną na potrzeby Domu Dziecka im. J. Korczaka.

Pozostała kwota zostanie wykorzystana na:

- zakończenie przebudowy Zespołu Placówek Opiekuńczo – Wychowawczych „Pogodny Dom” (600.000 zł). W I półroczu br. zlecono wykonanie projektu budowlanego – wykonawczego wraz z dokumentacją kosztorysową na modernizację m.in. pralni, dachów, parkingów i dojazdów.
- modernizację instalacji elektrycznej, przebudowę drogi dojazdowej oraz placu przed budynkiem Domu Dziecka im. J. Korczaka.

rozdz. 85202 – Domy pomocy społecznej

Na funkcjonowanie domów pomocy społecznej zaplanowano w budżecie miasta kwotę 23.362.500 zł, z której wydatkowano **8.604.181,45 zł** (36,83%). Wydatki przeznaczone na:

- wynagrodzenia 4.381.433,65 zł (50,03%)
- pochodne od wynagrodzeń 868.478,60 zł (50,96%)
- wydatki rzeczowe 1.947.643,45 zł (53,37%)

w tym m.in. na: zakup środków żywności (średnia dzienna stawka żywieniowa wyniosła od 6,02 zł/os. do 7,19 zł/os.) – 542.378,65 zł, opłaty za energię – 458.407,83 zł, zakup materiałów biurowych i papierniczych, środki czystości, materiały do terapii zajęciowej, prenumeratę czasopism, wyposażenie, odzież dla mieszkańców, materiały do sprzętu drukarskiego i urządzeń kserograficznych, akcesoria komputerowe, materiały do konserwacji, paliwo – 346.696,07 zł,



zakup usług (naprawa i konserwacja sprzętu i urządzeń, usługi pocztowe i telekomunikacyjne, zdrowotne, internetowe, transportowe, usługi pralnicze, usługi komunalne, monitoring, działalność kulturalno - oświatowa) – 203.199,55 zł, odpisy na zakładowy fundusz świadczeń socjalnych – 246.546,50 zł, zakup leków i materiałów medycznych – 90.115,90 zł.

Zaplanowany remont ogrodzenia wokół DPS Kalina (50.000 zł) oraz remont instalacji p.poż. w budynku DPS im. Matki Teresy z Kalkuty przy ul. Mierniczej (25.000 zł) zostanie przeprowadzony w II półroczu br.

W poniższej tabeli przedstawiono informacje o liczbie mieszkańców, koszcie utrzymania, zatrudnieniu i wynagrodzeniach w domach pomocy społecznej.

Dom pomocy społecznej	Liczba mieszkańców (średnia)	Średni miesięczny koszt utrzymania 1 osoby (w zł)	Przeciętne zatrudnienie (w etatach)	Przeciętne wynagrodzenie (bez nagród jubileuszowych i odpraw emerytalnych) (w zł)	Podwyżka wynagrodzeń (w zł)
DPS Betania	74	2.846,92	59	1.921	98 od kwietnia
DPS „Kalina”	103	2.280,91	62	1.796	100 od kwietnia
DPS im. Matki Teresy z Kalkuty	132	2.611,53	97,3	1.905	113 od stycznia
DPS im. W. Michelisowej	69	2.406,09	49	1.854	121,40 od marca
DPS dla Osób Niepełnosprawnych Fizycznie	90	2.701,15	72,28	1.763	184 od maja

- dotację dla Prawosławnej Diecezji Lubelsko – Chełmskiej na prowadzenie domu pomocy społecznej przy ul. Dolińskiego w Lublinie 206.000,00 zł (50,24%)
Przekazaną dotację przeznaczono głównie na: wynagrodzenia (13,25 et.) wraz z pochodnymi – 147.814,60 zł, zakup środków żywności i leków – 25.812,48 zł, zakup energii – 21.986,00 zł, zakup materiałów i wyposażenia – 1.564,78 zł, usługi remontowe – 524,00 zł.
Dom zabezpieczył potrzeby socjalne, bytowe i opiekę zdrowotną 26 osobom starszym i niepełnosprawnym.
- opłaty za pobyt 91 osób skierowanych do 20 domów pomocy społecznej poza miasto Lublin 574.597,27 zł (44,20%)



Dom pomocy społecznej w:	Liczba osób	Wydatki (w zł)
Krasnymstawie	23	157.909,72
Surhowie	12	98.216,02
Jadwinowie	16	66.027,95
Matczynie	3	33.442,02
Kocku	3	19.587,78
Różance	8	47.686,07
Żułowie	1	7.231,38
Popkowicach	2	12.377,49
Wygnanowicach	1	7.620,24
Bończy	4	32.336,44
Ostrowie Lubelskim	5	28.479,27
Świdniku	1	7.327,26
Miechowie	1	5.525,15
Biłgoraju	3	8.351,31
Ptaszkach	1	5.810,15
Kołaczycach	1	8.399,78
Kozulach	1	1.730,21
Kraśniku	1	3.916,85
Olsztynie	2	8.743,62
Krasnobrodzie	2	13.878,56
Razem	91	574.597,27

• **inwestycje**

626.028,48 zł (8,38%)

z tego na:

- modernizację DPS im. W. Michelisowej **160.871,48 zł (26,59%)**
w tym 130.000,00 zł środki z budżetu państwa na "Osiąganie standardów w Domu Pomocy Społecznej im. W. Michelisowej" (wydatek budżetu państwa niewygasający z końcem 2006 roku).

W ramach wydatkowanej kwoty wykonano modernizację podłóg w pomieszczeniach na I i II kondygnacji budynku DPS – 27.810,53 zł i remont sanitariatów – 133.060,95 zł. Ponadto w miesiącu czerwcu usunięto awarię instalacji wodno – kanalizacyjnej i c.o. – płaćność nastąpi w drugim półroczu.

Środki w wysokości 250.000 zł przeznaczone zostaną na zakup platform dla osób niepełnosprawnych wraz z montażem i stanowią wkład własny realizacji programu naprawczego w DPS współfinansowanego ze środków budżetu państwa.

Kontynuowane będą też prace mające na celu przystosowanie budynku dla potrzeb osób niepełnosprawnych.

- roboty termomodernizacyjne i ogólnobudowlane w Domu Pomocy Społecznej Betania **304.010,00 zł (36,96%)**
Wykonano projekt budowlano – wykonawczy instalacji Systemu Alarmu Pożarowego



– 9.760,00 zł oraz roboty ogólnobudowlane (budowa windy dla osób niepełnosprawnych, rozbudowa sanitariatów, wymiana instalacji wodno – kanalizacyjnej i c.o., prace malarskie, posadzkarskie) – 294.250,00 zł. Prace będą kontynuowane w II półroczu.

- rozbudowę DPS Betania 146.400,00 zł (7,32%)

Powyższe środki przeznaczono na projekt budowlano-wykonawczy rozbudowy budynku i zagospodarowania terenu. Ponadto wszczęto procedurę przetargową na wybór wykonawcy prac. Prace budowlane rozpoczęte zostaną w II półroczu.

- zakupy inwestycyjne 14.747,00 zł (36,87%)

Z powyższej kwoty sfinansowano zakup specjalistycznego sprzętu rehabilitacyjnego oraz zestawu komputerowego w DPS dla Osób Niepełnosprawnych Fizycznie.

Zaawansowanie prac na zadaniach, na których w omawianym okresie nie wystąpiły płatności przedstawia się następująco:

- modernizacja i termomodernizacja DPS dla Osób Niepełnosprawnych Fizycznie (plan 1.000.000 zł) – opracowana została dokumentacja projektowo – kosztorysowa realizacji zadania. Trwają prace związane ze wszczęciem procedury przetargowej na wybór wykonawcy prac.
- budowa domu pomocy społecznej przy ul. Opalowej (plan 3.000.000 zł) – trwa procedura przetargowa na wybór wykonawcy prac. Termin rozpoczęcia prac planowany jest w IV kwartale br.

Na utrzymanie w domach pomocy społecznej mieszkańców przyjętych do domów przed dniem 1 stycznia 2004 roku oraz przyjętych na podstawie skierowań wydanych przed tym dniem, miasto Lublin otrzymało w omawianym okresie dotację celową z budżetu państwa w wysokości 3.414.524,00 zł, ponadto uzyskano dochody z tytułu opłat tych pensjonariuszy za pobyt w domach pomocy społecznej w kwocie 956.147,60 zł. W związku z tym ze środków własnych budżetu miasta przeznaczono kwotę 363.410,13 zł.

rozd. 85203 – Ośrodki wsparcia

W budżecie miasta na 2007 rok na funkcjonowanie ośrodków wsparcia zaplanowano środki w wysokości 3.928.500 zł, które zrealizowano na kwotę **1.726.654,27 zł** (43,95%) i przeznaczono na:

- 1) zadania realizowane przez Zespół Dziennych Domów

Pomocy Społecznej 1.316.134,54 zł (45,89%)

z tego na:



- wynagrodzenia (59,58 et.) 919.318,68 zł (49,19%)
Średnia płaca (bez nagród jubileuszowych i odpraw emerytalnych) w okresie sprawozdawczym wyniosła 2.211 zł. Od miesiąca kwietnia wprowadzono podwyżkę wynagrodzeń w wysokości 95 zł/os.
- pochodne od wynagrodzeń 181.528,43 zł (49,30%)
- wydatki rzeczowe 177.019,94 zł (45,39%)
w tym m.in.: opłaty za energię – 64.548,55 zł, zakup usług (m.in. usługi pocztowe, telefoniczne, zdrowotne, internetowe, ochrona budynku, czynsze, usługi konserwacyjno – naprawcze, szkolenia pracowników, wywóz nieczystości) – 36.687,73 zł, odpisy na zakładowy fundusz świadczeń socjalnych – 42.643,00 zł, zakup materiałów i wyposażenia (m.in. środki czystości, prenumerata czasopism, artykuły biurowe, paliwo, materiały do terapii zajęciowej, materiały do konserwacji sprzętu) – 22.792,32 zł, różne opłaty i składki (ubezpieczenie samochodu, ubezpieczenia majątkowe) – 5.677,72 zł.
- **inwestycje** 38.267,49 zł (15,88%)
z tego na:
 - modernizacje obiektów – 26.267,49 zł (11,47%), z tego:
 - a) wykonanie projektu budynku garażowego oraz opracowanie kosztorysu inwestorskiego prac modernizacyjnych w Centrum Usług Socjalnych przy ul. Lwowskiej 28 – 4.270,00 zł
 - b) modernizacja kuchni w budynku DDPS nr 1 przy ul. Niecałej 16 (ułożenie glazury, terakot, położenie gładzi gipsowej na stropach i ścianach, wymiana drzwi wewnętrznych szklanych, parapetów, przeróbka instalacji gazowej, wodnej oraz elektrycznej, malowanie pomieszczeń) – 21.997,49 zł
 - zakupy inwestycyjne – 12.000,00 zł (100%)
Środki przeznaczono na zakup dwóch zestawów komputerowych wraz z oprogramowaniem.

W okresie sprawozdawczym z opieki pielęgniarskiej, rehabilitacji leczniczo – usprawniającej oraz psychologiczno-pedagogiczno-społecznej świadczonej w oddziałach Zespołu skorzystało łącznie 370 osób, z tego: 265 osób dorosłych i 105 dzieci. Przeciętny koszt usługi wyniósł 575,62 zł.



2) prowadzenie Centrum Aktywności Środowiskowej

przy ul. Grygowej 4b 160.311,73 zł (28,60%)

z tego na:

- wynagrodzenia (2,73 et.) 31.271,85 zł (13,39%)

Średnia płaca (bez nagród jubileuszowych i odpraw emerytalnych) w okresie sprawozdawczym wyniosła 1.909 zł. Wprowadzono podwyżkę wynagrodzeń w wysokości 100 zł/et.

- pochodne od wynagrodzeń 3.984,17 zł (8,50%)

- wydatki rzeczowe 125.055,71 zł (44,66%)

w tym m.in.: opłaty za energię – 1.523,87 zł, zakup usług – 7.436,53 zł, odpisy na zakładowy fundusz świadczeń socjalnych – 4.828,00 zł, zakup materiałów i wyposażenia – 108.323,91 zł, opłaty czynszowe – 2.367,30 zł, różne opłaty i składki – 454,00 zł.

W ramach Centrum funkcjonują dwie grupy wsparcia dla dzieci i młodzieży: grupa wsparcia nr 1 – „Kącik Kubusia Puchatka” dla dzieci w wieku od 3 do 6 lat oraz grupa wsparcia nr 2 dla dzieci w wieku od 7 do 12 lat. Ponadto w ramach zajęć specjalistycznych dostępnych dla wszystkich mieszkańców osiedla funkcjonują kawiarenka internetowa i siłownia.

3) dotację na prowadzenie przez Fundację Dom Dzieci Benjamin

Ośrodka Wsparcia dla Rodzin

z Dzieckiem Niepełnosprawnym 250.208,00 zł (50,04%)

Przekazaną dotację przeznaczono głównie na: wynagrodzenia (18,46 et.) wraz z pochodnymi - 212.673,31 zł.

W okresie sprawozdawczym z usług Ośrodka korzystały łącznie 43 osoby.

Podopieczni korzystali z terapii zajęciowej, rehabilitacji fizycznej, socjoterapii, a także z pomocy psychologicznej, logopedycznej i pielęgniarsko – opiekuńczej.

rozd. 85204 – Rodziny zastępcze

Z zaplanowanej kwoty 6.450.000 zł na pomoc materialną dla dzieci umieszczonych w rodzinach zastępczych w okresie sprawozdawczym wydatkowano kwotę **2.891.657,61 zł**, tj. 44,83% planu, z której sfinansowano:

- świadczenia społeczne 2.670.012,78 zł (45,25%)

z tego :



- świadczenia dla 396 rodzin zastępczych, w których przebywało 526 dzieci – 2.125.145,46 zł

Dane dotyczące rodzaju oraz kwoty udzielonej pomocy w zależności od typu rodziny zastępczej, w której przebywa dziecko przedstawia poniższa tabela.

Typ rodziny zastępczej	Ilość rodzin	Ilość dzieci w rodzinach	Pomoc pieniężna na pokrycie kosztów utrzymania dzieci (w zł)
Spokrewniona z dzieckiem	346	432	1.663.195,23
Niespokrewniona z dzieckiem	42	54	272.537,94
Wielodzietne	2	6	31.133,07
Zawodowa niespokrewniona z dzieckiem	6	34	158.279,22

- świadczenia dla osób tworzących zawodowe rodziny zastępcze o charakterze pogotowia rodzinnego – 12.079,72 zł
- pomoc na usamodzielnienie wychowanków rodzin zastępczych – 532.787,60 zł z tego:
 - pomoc pieniężna na kontynuowanie nauki dla 171 wychowanków (980 świadczeń) – 478.436,60 zł,
 - pomoc na zagospodarowanie w formie rzeczowej dla 16 wychowanków (16 świadczeń) – 49.410,00 zł,
 - pomoc na usamodzielnienie w formie pieniężnej dla 1 wychowanka (1 świadczenie) – 4.941,00 zł.
- dotacje na utrzymanie dzieci umieszczonych w rodzinach zastępczych na terenie innych powiatów 221.644,83 zł (40,30%)

Wielkość dotacji przekazanej do powiatów wraz z liczbą dzieci umieszczonych w rodzinach zastępczych przedstawia poniższa tabela.

Powiat	Liczba dzieci	Dotacja (w zł)
Tatrzański	1	4.941,00
Radomski	3	17.460,90
Biała Podlaska	2	9.882,00
Leski	3	9.882,00
Lubelski	9	42.663,39



Mragowski	2	11.399,40
Opolski	1	5.929,20
Radom	1	5.006,30
Suwałki	1	5.127,04
Łęczyński	5	25.680,42
Warszawski Zachodni	2	15.738,10
Wałbrzyski	2	7.905,60
Włocławski	2	8.235,00
Białski	1	2.045,55
Zwoleński	3	18.397,23
Lubartowski	5	13.869,90
Garwoliński	1	3.952,80
Janowski	2	13.529,00
Razem	46	221.644,83

rozd. 85214 – Zasiłki i pomoc w naturze oraz składki na ubezpieczenia emerytalne i rentowe

Na wydatki obejmujące pomoc społeczną w zakresie wypłat pieniężnych i świadczeń rzeczowych w budżecie miasta zaplanowano kwotę 10.781.000 zł.

Wykorzystane w wysokości **3.797.844,94 zł** (35,23%) wydatki obejmują:

- zasiłki celowe jednorazowe m.in. opłaty za energię elektryczną, gaz, czynsz, wodę, talony żywnościowe, odzież, pościel – 1.044.426,26 zł,
- zasiłki okresowe – 1.623.975,20 zł,
- sfinansowanie kosztów posiłków dla 2 458 dzieci i 761 osób dorosłych – 1.080.482,63 zł,
- sfinansowanie 7 zasiłków losowych – 6.045,00 zł,
- koszty pogrzebów 34 osób – 42.915,85 zł.

rozd. 85215 – Dodatki mieszkaniowe

Na wypłatę dodatków mieszkaniowych dla osób uprawnionych na mocy ustawy o dodatkach mieszkaniowych w budżecie miasta zaplanowano kwotę 19.000.000 zł.

W okresie sprawozdawczym wydatkowano kwotę **8.842.323,25 zł** (46,54%).

W ramach zrealizowanej kwoty wydatków przeznaczono na wypłaty użytkownikom mieszkań:



- tworzących mieszkaniowy zasób gminy 3.193.898,18 zł
(wyłacono 15 791 dodatków mieszkaniowych)
- spółdzielczych (wyłacono 24 950 dodatków mieszkaniowych) 3.833.002,78 zł
- innych (wyłacono 9 846 dodatków mieszkaniowych) 1.815.422,29 zł

W I półroczu 2007 roku wyłacono 50 587 dodatków mieszkaniowych. Średnia kwota dodatku mieszkaniowego w okresie sprawozdawczym wynosiła 174,80 zł.

rozd. 85219 – Ośrodki pomocy społecznej

Zaplanowane w wysokości 16.764.326 zł wydatki tego rozdziału zrealizowano w kwocie **7.261.251,77 zł** (43,31%). Wykorzystaną kwotę przeznaczono na:

- 1) funkcjonowanie Miejskiego Ośrodka Pomocy Rodzinie 6.934.289,39 zł (43,18%)
z tego na:

- wynagrodzenia 5.013.973,32 zł (48,73%)
Przeciętne wynagrodzenie dla 314,64 etatów (bez nagród jubileuszowych i odpraw emerytalnych) w okresie sprawozdawczym wynosiło 2.234 zł. Od dnia 1 kwietnia wprowadzono podwyżkę wynagrodzeń w wysokości 120 zł/et.
- pochodne od wynagrodzeń 919.830,34 zł (46,05%)
- wydatki rzeczowe 1.000.485,73 zł (48,73%)
w tym m.in.: zakup usług (m.in. opłaty czynszowe, usługi telekomunikacyjne, zdrowotne, internetowe, bankowe, wywóz nieczystości, porady prawne, szkolenia, naprawy sprzętu) – 475.055,64 zł, odpisy na zakładowy fundusz świadczeń socjalnych – 201.703,50 zł, opłaty za energię – 119.899,30 zł, zakup materiałów i wyposażenia (m.in. prasa, materiały biurowe, paliwo) – 93.867,68 zł, zakup akcesoriów komputerowych, w tym programów i licencji – 38.077,24 zł.

Zaplanowane w kwocie 50.000 zł wydatki remontowe głównie na malowanie ścian i stolarki okiennej, otworów, wymianę wykładzin, remont łazienek w siedzibie MOPR i filiach oraz sekcjach i rejonach zostaną wykorzystane w drugim półroczu br.

Planowane w kwocie 1.600.000 zł wydatki inwestycyjne na adaptację budynku przy ul. Zemborzyckiej wykorzystane zostaną w drugiej połowie roku po zakończeniu prowadzonej procedury przetargowej i wyborze wykonawcy prac budowlanych polegających na zmianie sposobu użytkowania z funkcji oświatowej na biurową. Natomiast kwota 120.000 zł w ramach zakupów inwestycyjnych wykorzystana



zostanie w II półroczu głównie na zakup sprzętu komputerowego wraz z oprogramowaniem.

2) realizację projektów realizowanych z udziałem środków

europejskich 326.962,38 zł (46,44%)

z tego na projekt:

- „@lterEgo” w ramach Programu Inicjatywy

Wspólnotowej EQUAL 39.467,94 zł (47,56%)

w tym:

- wynagrodzenia wraz z pochodnymi – 37.404,81 zł
- zakup materiałów i usług – 2.011,73 zł

Uczestnikami projektu było 60 osób (samotni rodzice), które ze względu na bariery psychiczne, bierność zawodową oraz brak wiedzy o elastycznych formach zatrudnienia miały problem z ponownym podjęciem pracy. Ponadto utworzono Centrum Promocji Pracy tj. centrum usług z zakresu księgowości, grafiki komputerowej, usług opiekuńczych świadczonych zewnętrznym zleceniodawcom.

- „Sami sobie – program rozwoju standardów jakości usług

dla pracowników socjalnych” 63.391,68 zł (91,40%)

z tego:

- wynagrodzenia wraz z pochodnymi – 42.296,93 zł
- zakup materiałów i wyposażenia – 851,78 zł
- zakup usług (usługi transportowe, oprogramowanie, druk materiałów promocyjnych) – 20.242,97 zł

Program miał na celu rozwój standardów jakości usług dla pracowników socjalnych i był realizowany od maja 2006 r. do marca 2007 r. Przeprowadzono szereg kursów z zakresu specjalistycznej wiedzy oraz kurs językowy, w wyniku czego wdrożono zmiany polegające na rozszerzeniu form pracy socjalnej tj. pomocy w usamodzielnieniu środowiska lokalnego i stworzeniu modelu wszechstronnego pracownika socjalnego, który wspiera, animuje, współpracuje.

- „EduPart. Partnerstwo na rzecz edukacji i pobudzania aktywności rodzin” w ramach programu

SOCRATES GRUNDTVIG 2 28.878,44 zł (90,25%)

z tego na:



- umowy zlecenia (edukatorzy, ankieterzy) – 6.832,40 zł
- zakup materiałów, akcesoriów komputerowych, opłacenie delegacji zagranicznych, ubezpieczenie i inne – 22.046,04 zł.

Celem projektu jest rozwój partnerstwa edukacyjnego pomiędzy 5 organizacjami partnerskimi z Niemiec, Austrii, Litwy i Polski. Istotą projektu jest wymiana praktyk i doświadczeń z dziedziny kształcenia rodziców i rodziny. MOPR wraz z Fundacją Szczęśliwe Dzieciństwo koordynuje rozwój i reintegrację ze społeczeństwem rodzin borykających się z wielopropblemowością. Pracownicy zajmują się rodzinami wspomagając je w wypełnianiu ich podstawowych funkcji w ramach programu „Nasza Rodzina”.

- „AWANS – integracja społeczna i zawodowa młodzieży z osiedla im. A. Grygowej” w ramach Sektorowego Programu Operacyjnego Rozwój Zasobów Ludzkich 2004 - 2006 195.224,32 zł (37,57%)
z tego:

- wynagrodzenia wraz z pochodnymi – 120.956,60 zł,
- zakup materiałów i wyposażenia, pomocy dydaktycznych i książek, akcesoriów komputerowych, oprogramowania, podróże, usługi – 71.737,38 zł,
- świadczenia społeczne – 2.530,34 zł

Projekt jest częścią szerszego programu przeciwdziałania wykluczeniu społecznemu mieszkańców przy ul. A. Grygowej w Lublinie. Skierowany jest do 20-osobowej grupy młodzieży w wieku 15 – 24 lat (z podziałem na dwie grupy wiekowe 15 -17 lat i 18 - 24 lata) sprawiającej problemy wychowawcze, zamieszkującej osiedle bloków socjalnych przy ul. A. Grygowej. W okresie sprawozdawczym podjęto działania mające na celu promocję projektu, wyposażono pomieszczenia szkoleniowe i biura, zakupiono materiały biurowe, powstała strona internetowa projektu, utworzono 2 grupy uczestników oraz listy uczestników rezerwowych. Ponadto od marca 2007 r. rozpoczęły się kursy (językowe, komputerowe, z zakresu indywidualnego poradnictwa psychologicznego i zawodowego, grupa wsparcia).

rozd. 85220 – Jednostki specjalistycznego poradnictwa, mieszkania chronione i ośrodki interwencji kryzysowej

Na wydatki tego rozdziału zaplanowano w budżecie miasta na 2007 rok kwotę 829.905 zł, z której w okresie sprawozdawczym wydatkowano **277.093,71 zł (33,39%)**. Powyższą kwotę przeznaczono na:



- 1) mieszkania chronione 84.196,93 zł (29,12%)
z tego:
- wynagrodzenia (1 et.) 39.799,64 zł (22,45%)
Średnia płaca w okresie sprawozdawczym wyniosła 1.858 zł.
Podwyżka wprowadzona od 1 stycznia wyniosła 84 zł.
 - pochodne od wynagrodzeń 7.546,78 zł (21,70%)
 - wydatki rzeczowe 36.850,51 zł (47,80%)
m.in.: energia – 12.602,71 zł, zakup materiałów i wyposażenia – 2.254,44 zł, usługi (głównie telekomunikacyjne, internetowe, czynsz i opłaty RTV) – 21.097,61 zł, odpisy na zakładowy fundusz świadczeń socjalnych – 603,75 zł
- 2) Specjalistyczną Poradnię dla Rodzin 84.927,22 zł (35,75%)
tj:
- wynagrodzenia 66.660,60 zł (47,75%)
Średnia płaca (bez nagród jubileuszowych i odpraw emerytalnych) wyniosła dla pracowników niepedagogicznych (5,09 et.) – 2.050 zł
Podwyżka wprowadzona od 1 stycznia wyniosła średnio 126 zł.
 - pochodne od wynagrodzeń 12.881,63 zł (46,09%)
 - wydatki rzeczowe 5.384,99 zł (7,69%)
głównie: zakup usług i szkolenia – 1.505,00 zł, materiałów i wyposażenia – 434,55 zł oraz odpisy na zakładowy fundusz świadczeń socjalnych – 2.850,00 zł.
- 3) Centrum Interwencji Kryzysowej 107.969,56 zł (35,61%)
z tego:
- wynagrodzenia (5 et.) 73.041,94 zł (46,14%)
Średnia płaca w okresie sprawozdawczym wyniosła 1.987 zł.
Podwyżka wynagrodzeń wprowadzona została od 1 kwietnia i wyniosła 141 zł / et.
 - pochodne od wynagrodzeń 13.175,05 zł (41,30%)
 - wydatki rzeczowe 21.752,57 zł (41,04%)
m.in.: zakup usług – 9.563,56 zł, zakup energii – 5.060,67 zł, odpisy na zakładowy fundusz świadczeń socjalnych – 3.017,25 zł, opłaty czynszowe – 2.780,57 zł.

Z usług obejmujących pomoc psychologiczną, prawną, wsparcie terapeutyczne doraźne, konsultacje pedagogiczne skorzystały 972 osoby.

Planowane w kwocie 60.000 zł wydatki na modernizację pomieszczeń Centrum wykorzystane zostaną w drugiej połowie roku na system wentylacji.



rozd. 85226 – Ośrodki adopcyjno – opiekuńcze

Na wydatki realizowane przez Ośrodek Adopcyjno – Opiekuńczy zaplanowano kwotę 313.180 zł, z której wydatkowano kwotę **141.532,60 zł** (45,19%) i przeznaczono na:

- wynagrodzenia 98.137,73 zł (42,81%)

Średnia płaca w okresie sprawozdawczym wynosiła dla:

- a) pracowników pedagogicznych – nauczyciele mianowani (3 et.) – 2.905 zł

Podwyżka wynagrodzeń wprowadzona od stycznia dla nauczycieli wyniosła 87 zł i wynikała ze wzrostu o 5% w stosunku do roku 2006 kwoty bazowej, tj. z 1.795,80 zł do 1.885,59 zł.

- b) pracowników niepedagogicznych (3,46 et.) – 1.750 zł.

Podwyżka wynagrodzeń wprowadzona została od 1 stycznia br. i wyniosła 100 zł.

- pochodne od wynagrodzeń 19.639,07 zł (46,84%)
- wydatki rzeczowe 23.755,80 zł (56,56%)

w tym m.in.: zakup usług (m.in. opłaty za czynsz, opłaty pocztowe, telekomunikacyjne i internetowe, szkolenia, wywóz nieczystości) - 8.428,05 zł, odpisy na zakładowy fundusz świadczeń socjalnych - 7.700,00 zł, opłaty za energię - 4.847,88 zł, zakup materiałów i wyposażenia (materiały biurowe i piapersnicze, środki czystości, prenumerata) – 1.084,67 zł, podróże służbowe krajowe – 832,80 zł, zakup akcesoriów komputerowych, programów i licencji – 390,40 zł.

rozd. 85228 – Usługi opiekuńcze i specjalistyczne usługi opiekuńcze

Na usługi opiekuńcze zaplanowano w budżecie miasta na 2007 rok kwotę 10.150.000 zł. W okresie sprawozdawczym została wydatkowana kwota **4.393.887,10 zł**, co stanowi 43,29% planu, w tym na dotacje dla organizacji pozarządowych stanowią kwotę 2.075.315,40 zł.

Usługi opiekuńcze (obejmujące zaspokojenie codziennych potrzeb życiowych oraz zapewnienie podstawowej opieki higieniczno-medycznej) wykonywało w okresie od stycznia do marca br. 8 firm natomiast od kwietnia 5 firm wyłonionych w ramach konkursu. W okresie sprawozdawczym opieką objętych zostało 2 031 osób z 1 968 rodzin, opłacono 773 572 godziny usług. Średni koszt jednej usługi opiekuńczej wyniósł 5,68 zł/godz.



rozdz. 85232 – Centra integracji społecznej

Zaplanowane wydatki tego rozdziału w wysokości 1.677.429 zł wykonane zostały w 51,42%, tj. w kwocie **862.535,46 zł** i obejmują dotację dla Centrum Integracji Społecznej „Integro”, z tego:

- dotację do działalności bieżącej 269.500,00 zł (57,96%)
w tym na remonty 30.000,00 zł (100%)
- dotację na realizację projektu „Od smutku do radości” 593.035,46 zł (48,91%)

Szczegółową informację o realizacji planowanych przychodów i wydatków gospodarstwa ujęto w części dotyczącej zakładów budżetowych, gospodarstw pomocniczych i rachunków dochodów własnych.

rozdz. 85233 – Doksztalcanie i doskonalenie nauczycieli

Na doksztalcanie i doskonalenie zawodowe nauczycieli placówek opiekuńczo-wychowawczych zaplanowano kwotę 29.700 zł, z której wykorzystano **10.399,99 zł (35,02%)**, z tego:

- Zespół Placówek Opiekuńczo-Wychowawczych „Pogodny Dom” – 7.099,99 zł
Dofinansowano doksztalcanie indywidualne 2 nauczycielom oraz opłacono szkolenia pracowników pedagogicznych.
- Ośrodek Adopcyjno - Opiekuńczy – 3.300,00 zł
Sfinansowano szkolenia 2 pracowników pedagogicznych.

Pozostałe środki wykorzystane zostaną na doksztalcanie i doskonalenie pracowników pedagogicznych Zespołu Placówek Wsparcia Dziecka i Rodziny, Domu Dziecka im. J. Korczaka i Pogotowia Opiekuńczego.

rozdz. 85295 – Pozostała działalność

Na realizację zadań z zakresu pomocy społecznej objętych tym rozdziałem zaplanowano w budżecie miasta na 2007 rok kwotę 4.511.515 zł.

Zaplanowane wydatki zostały wykonane w 51,51%, tj. w wysokości **2.324.008,98 zł** i przeznaczone:

- 1) w formie dotacji dla jednostek niezaliczanych do sektora finansów publicznych 633.144,00 zł (51,06%)
z tego na:
 - zapewnienie miejsc noclegowych w noclegowniach, schroniskach, domach dla bezdomnych i ofiar przemocy 598.144,00 zł (51,12%)

W ramach tego zadania przekazano środki na:



- prowadzenie Domu Samotnej Matki przez Fundację „SOS Ziemi Lubelskiej” – 152.000,00 zł
W omawianym okresie w placówce przebywało ok. 49 osób.
- prowadzenie schroniska dla bezdomnych kobiet przez Fundację „SOS Ziemi Lubelskiej” – 70.500,00 zł
Z usług schroniska korzystało średnio 13 kobiet.
- prowadzenie Domu dla Matek z Małoletnimi Dziećmi i Kobiet w Ciąży przy ul. Chmielewskiego 9 przez Fundusz Obrony Życia Archidiecezji Lubelskiej – 25.200,00 zł
Z pomocy korzystały przeciętnie 4 osoby.
- prowadzenie schroniska dla bezdomnych mężczyzn przez Charytatywne Stowarzyszenie Niesienia Pomocy Chorym Uzależnionym od Alkoholu "Nadzieja" – 124.040,00 zł
Z pomocy placówki korzystały przeciętnie 34 osoby.
- prowadzenie noclegowni dla bezdomnych mężczyzn przy ul. Młyńskiej 8 przez Charytatywne Stowarzyszenie Niesienia Pomocy Chorym Uzależnionym od Alkoholu "Nadzieja" – 47.504,00 zł
Z noclegowni korzystało średnio 25 osób.
- prowadzenie noclegowni dla bezdomnych mężczyzn przy ul. Abramowickiej 2F przez Charytatywne Stowarzyszenie Niesienia Pomocy Chorym Uzależnionym od Alkoholu "Nadzieja" – 44.400,00 zł
Z noclegowni korzystały przeciętnie 42 osoby.
- prowadzenie schroniska dla bezdomnych mężczyzn przy ul. Dolna Panny Marii 32 przez Bractwo Miłosierdzia im. św. Brata Alberta – 134.500,00 zł
Z pomocy placówki w okresie sprawozdawczym korzystało średnio 48 osób.
- prowadzenie banku żywności 17.000,00 zł (50,00%)
W okresie sprawozdawczym Związek Stowarzyszeń „Lubelski Bank Żywności” rozdysponował 460 ton żywności, które przekazał 25 organizacjom na terenie miasta Lublin. Pomoc uzyskało ok. 10 000 osób spełniających kryteria ustawy o pomocy społecznej.
- prowadzenie taniego żywienia w formie kuchni społecznych 10.000,00 zł (50,00%)
Dofinansowaniem objęta jest działalność kuchni dla bezdomnych i ubogich prowadzonej przez Bractwo Miłosierdzia im. św. Brata Alberta, która wydała 10 000 gorących posiłków oraz produkty żywnościowe.



- realizację programów służących aktywizacji i integracji osób w podeszłym wieku 8.000,00 zł (50,00%)
Powyższą kwotę przekazano Rzymsko - Katolickiej Parafii Archikatedralnej pw. św. Jana Chrzciciela i św. Jana Ewangelisty na prowadzenie Świetlicy Jubileuszowej.
Dziennie z usług placówki korzystało 16 osób, w tym osoby starsze, niepełnosprawne, chore i będące w trudnej sytuacji materialnej i życiowej. W Świetlicy prowadzona była m.in. terapia obejmująca zajęcia: manualno-plastyczne, kulinarne, muzyczne, rehabilitacyjne, spotkania tematyczne (prelekcje, filmy, dyskusje). Ponadto prowadzone były zajęcia z zakresu psychoedukacji indywidualnej i grupowej. Zapewniono możliwość spotkania z lekarzem, prawnikiem, pedagogiem i psychologiem.
- 2) na realizację wieloletniego programu „Pomoc państwa w zakresie dożywiania” 1.637.163,63 zł (51,81%)
Powyższą kwotę wydatkowano na:
 - zasiłki celowe na dożywianie – 1.041.212,70 zł (wyłacono 8 941 zasiłków w wysokości średnio 116,45 zł),
 - dofinansowanie 107 651 obiadów dzieci w szkołach – 316.494,32 zł (średni koszt obiadu 2,94 zł),
 - dofinansowanie 10 884 obiadów dzieci do lat 7 – 43.536,00 zł (średni koszt obiadu 4,00 zł),
 - dofinansowanie 57 402 obiadów w barach – 235.920,61 zł (średni koszt obiadu 4,11 zł),Środki zaplanowane na doposażenie istniejących punktów żywienia, w tym stołówka w Szkole Podstawowej nr 39 (89.688 zł) zostaną wydatkowane w II półroczu 2007 r.
- 3) na świadczenia dla bezrobotnych bez prawa do zasiłku za wykonywanie prac społecznie użytecznych 42.086,67 zł (42,09%)
Na podstawie art. 73a ustawy z dnia 20 kwietnia 2004 r. o promocji zatrudnienia i instytucjach rynku pracy (Dz.U. Nr 99, poz. 1001 z późn. zm.) bezrobotni bez prawa do zasiłku korzystający ze świadczeń z pomocy społecznej wykonywali prace społecznie użyteczne w: Domu Pomocy Społecznej „Kalina” (3.878,00 zł), Domu Pomocy Społecznej dla Osób Niepełnosprawnych Fizycznie (2.734,50 zł), Domu Dziecka im. J. Korczaka (301,60 zł), Miejskim Urzędzie Pracy (331,32 zł) oraz szkołach i placówkach oświatowych (34.841,25 zł).
Świadczenie przysługujące osobie bezrobotnej bez prawa do zasiłku w wysokości



nie niższej niż 6 zł za każdą godzinę pracy w 60% refundowane jest ze środków Funduszu Pracy.

W omawianym okresie stawka godzinowa wyniosła: od stycznia do czerwca – 6,20 zł, od czerwca – 6,30 zł.

- 4) na zwrot dotacji na realizację programu z zakresu opieki nad dzieckiem i rodziną 11.614,68 zł (100%)

Dział 853 – Pozostałe zadania w zakresie polityki społecznej

Na realizację pozostałych zadań w zakresie pomocy społecznej w budżecie miasta na 2007 rok zaplanowano środki w wysokości 11.937.034 zł, które w okresie sprawozdawczym zwiększono do wysokości 11.941.270 zł.

Zwiększenie planowanych wydatków o kwotę 4.236 zł w pierwszym półroczu bieżącego roku dotyczyło zadań realizowanych w ramach rozdz. 85311 – Rehabilitacja zawodowa i społeczna osób niepełnosprawnych z przeznaczeniem na pokrycie 5% kosztów uczestnictwa 6 mieszkańców Lublina w warsztatach terapii zajęciowej na terenie Powiatu Lubelskiego prowadzonych przez fundację „Między Nami” w Krężnicy Jarej 498 (zgodnie z art. 10b ust. 6 ustawy o rehabilitacji zawodowej i społecznej oraz zatrudnianiu osób niepełnosprawnych).

Ponadto dokonano przeniesienia w planowanych wydatkach inwestycyjnych i remontowych, zmiany obrazują załączniki nr 3 i nr 4.

Zrealizowane wydatki w kwocie **5.677.083,37 zł**, co stanowi 47,54% planu, przeznaczone zostały na realizację zadań objętych rozdziałami:

rozdz. 85305 – Żłobki

Planowane w kwocie 6.264.742 zł wydatki na zadania realizowane przez Miejski Zespół Żłobków zostały zrealizowane w 48,75%, tj. na kwotę **3.053.979,07 zł**.

Wykorzystane środki obejmują:

- wydatki bieżące 2.687.979,07 zł (48,49%)
z tego:
 - wynagrodzenia (168 et. kal.) 1.926.819,86 zł (48,82%)
- Średnia płaca (bez nagród jubileuszowych i odpraw emerytalnych) w okresie sprawozdawczym wynosiła 1.618 zł. Do końca czerwca br. nie wprowadzono



podwyżki wynagrodzeń z uwagi na późne opublikowanie (tj. 21 czerwca 2007 r.) rozporządzenia Ministra Zdrowia w sprawie zasad wynagradzania pracowników publicznych zakładów opieki zdrowotnej. Podwyżkę wynagrodzeń w wysokości 150 zł na etat wprowadzono w lipcu z wyrównaniem od stycznia.

- pochodne od wynagrodzeń 347.376,80 zł (47,12%)
- wydatki rzeczowe 413.782,41 zł (48,15%)

m.in.: zakup energii elektrycznej i ciepłej, wody i gazu - 208.380,81 zł, odpisy na zakładowy fundusz świadczeń socjalnych - 121.000,00 zł, zakup usług (głównie: telefonicznych, internetowych, zdrowotnych, wywóz nieczystości, przeglądy, naprawy, szkolenia pracowników) – 31.246,38 zł, zakup materiałów i wyposażenia – 30.048,16 zł, wpłaty na Państwowy Fundusz Rehabilitacji Osób Niepełnosprawnych – 15.649,00 zł, remonty (naprawa drzwi w Żłobku nr 2, naprawa rynien i uszczelnienie dachu w Żłobku nr 3, wymiana tablicy elektrycznej w Żłobku nr 6) – 2.907,26 zł (3,25%).

- **inwestycje** 366.000,00 zł (50,76%)

W ramach termomodernizacji wykonano docieplenie ścian i fundamentów oraz wymianę instalacji c.o. w Żłobku nr 1.

W okresie sprawozdawczym z opieki nad małym dzieckiem świadczonej przez 8 żłobków skorzystało przeciętnie miesięcznie 618 dzieci. Przeciętny koszt utrzymania jednego dziecka stanowił w tym okresie kwotę 725 zł.

Wysokość czesnego, określona uchwałą nr 540/XXIII/2004 Rady Miasta Lublin z dnia 14 października 2004 roku z późn. zm., w 2007 roku wynosi miesięcznie 93 zł za pierwsze dziecko i 47 zł za każde następne.

rozd. 85311 – Rehabilitacja zawodowa i społeczna osób niepełnosprawnych

Na realizację zadań objętych tym rozdziałem zaplanowano środki w wysokości 528.236 zł, z czego wykorzystano kwotę **219.032,44 zł** (41,46%).

Powyższe środki poniesione zostały na realizację zadań wynikających z uchwalonej przez Radę Miasta strategii działań na rzecz osób niepełnosprawnych (41,80% planu) obejmującej zadania:

- 1) realizacja programów zwiększających świadomość mieszkańców Lublina o przyczynach i skutkach powstawania niepełnosprawności oraz sposobach jej zapobiegania, w szczególności edukację dzieci i młodzieży w tym zakresie



- 15.000,00 zł,

Poniesione wydatki stanowią dotacje dla 2 stowarzyszeń realizujących program „Dzień Godności Osoby z Niepełnosprawnością Intelektualną” prezentujący niepełnosprawnych artystów i akcję „Zbadaj swoją pamięć” mającą na celu poznanie przyczyn leżących u podstaw problemów z pamięcią oraz dla fundacji realizującej program „Posejdon VI” dotyczący bezpiecznego zachowania nad wodą.

- 2) rehabilitacja osób niepełnosprawnych zwiększającą ich samodzielność fizyczną i psychiczną - 49.731,48 zł,

W ramach powyższej kwoty środki w wysokości 35.530,00 zł stanowią dotacje dla 7 stowarzyszeń organizujących zajęcia rehabilitacyjne i terapeutyczne obejmujące w szczególności: ćwiczenia na basenie, masaże, psychoterapię, terapię manualną, logopedyczną, logorytmikę, instruktaż dla osób niewidomych, zajęcia w „Szkołe astmy”. Pozostałe środki zostały wydatkowane przez placówki oświatowo-wychowawcze, Zespół Dziennych Domów Pomocy Społecznej oraz DPS dla Osób Niepełnosprawnych Fizycznie i przeznaczone na: wielokierunkowe usprawnianie dzieci z mózgowym porażeniem dziecięcym, naukę pływania i zabawy w wodzie z dziećmi niepełnosprawnymi intelektualnie, hipoterapię, organizację imprezy „Aktywnie i artystycznie” oraz programu „Usprawnianie przez zajęcia w wodzie”.

- 3) prowadzenie innowacyjnych zajęć edukacyjnych dla dzieci i młodzieży niepełnosprawnej - 26.469,19 zł,

Na powyższy cel zostały przekazane dotacje dla 4 organizacji pozarządowych w kwocie 17.000,00 zł oraz środki dla placówek oświatowo-wychowawczych w kwocie 9.469,19 zł.

- 4) świadczenie kompleksowego poradnictwa dla osób niepełnosprawnych i ich rodzin, w tym specjalistycznego poradnictwa z zakresu likwidacji barier architektonicznych, transportowych oraz w komunikowaniu się - 9.000,00 zł, Powyższe środki stanowią dotacje dla podmiotów niezaliczanych do sektora finansów publicznych świadczących bezpośrednio, telefoniczne i internetowe poradnictwo dla osób niepełnosprawnych.

- 5) integracja osób niepełnosprawnych ze społecznością Lublina - 20.655,46 zł, w tym głównie dotacje dla 1 fundacji i 3 stowarzyszeń organizujących imprezy integracyjne dla osób niepełnosprawnych bądź umożliwiających uczestnictwo tych osób w życiu społecznym – 15.000,00 zł



- 6) realizacja programów promujących osiągnięcia osób niepełnosprawnych w różnych sferach życia społecznego - 10.000,00 zł

W realizację powyższego zadania zaangażowana była fundacja i stowarzyszenie, które otrzymały dotacje na nagranie filmu „Oblicza niepełnosprawności” oraz realizację zadania „Wernisaż i wystawa prac osób głuchych”.

- 7) prowadzenie warsztatów terapii zajęciowej – 88.176,31 zł
w tym: dotacje – 79.018,50 zł

Realizacja zadania odbywała się poprzez dofinansowanie 9 Warsztatów Terapii Zajęciowej zorganizowanych w Specjalnym Ośrodku Szkolno – Wychowawczym nr 1 (9.157,81 zł), Teatrze im. J. Osterwy (dotacja – 8.802,50 zł) oraz podmiotach niezaliczanych do sektora finansów publicznych (dotacja – 70.216 zł).

Natomiast środki na dotacje dla organizacji pozarządowych w ramach zadań:

„wspieranie aktywności społeczno-zawodowej osób niepełnosprawnych, w szczególności: prowadzenie specjalistycznych kursów i szkoleń przygotowujących osoby niepełnosprawne do podjęcia pracy, prowadzenie kawiarenki internetowej dla osób niepełnosprawnych” (plan 5.500 zł) oraz „organizacja szkoleń i kursów przygotowujących do profesjonalnej pracy z osobami niepełnosprawnymi” (plan 13.000 zł) zostaną przekazane w II półroczu br.

Ponadto w ramach omawianego rozdziału zaplanowano dotacje na pokrycie kosztów rehabilitacji niepełnosprawnych mieszkańców Lublina na terenie innych powiatów w wysokości 4.236 zł, które wydatkowane będą w II półroczu br.

Zgodnie z art. 10b ust. 6 ustawy z dnia 27 sierpnia 1997 r. o rehabilitacji zawodowej i społecznej oraz zatrudnianiu osób niepełnosprawnych powiat, którego mieszkańcy są uczestnikami rehabilitacji w warsztatach terapii zajęciowej na terenie innego powiatu, pokrywa koszty rehabilitacji w odniesieniu do swoich mieszkańców, w części nieobjętej dofinansowaniem ze środków PFRON.

rozdz. 85321 – Zespoły do spraw orzekania o niepełnosprawności

Utrzymanie Miejskiego Zespołu do Spraw Orzekania o Niepełnosprawności jest zadaniem z zakresu administracji rządowej wykonywanym przez powiat. W związku z tym, iż dotacja z budżetu państwa na ww. cel jest niewystarczająca zaplanowano kwotę 100.000 zł na dofinansowanie wydatków Zespołu, w tym na podwyżkę wynagrodzeń wraz z pochodnymi. Ponieważ w I półroczu br. zadanie



finansowane było z dotacji celowej z budżetu państwa oraz nie wprowadzono podwyżki wynagrodzeń, stąd brak wykorzystania środków własnych budżetu miasta.

rozdz. 85333 – Powiatowe urzędy pracy

Na wydatki na zadania realizowane przez Miejski Urząd Pracy, w tym na realizację projektów z wykorzystaniem środków europejskich zaplanowano środki w wysokości 5.028.292 zł.

W okresie sprawozdawczym planowane wydatki objęte tym rozdziałem zrealizowano w wysokości **2.404.071,86 zł** (47,81%), z tego na:

1) wydatki na zadania realizowane przez

Miejski Urząd Pracy 2.265.232,59 zł (46,82%)

obejmujące:

• wydatki bieżące 2.233.823,69 zł (51,74%)

z tego:

– wynagrodzenia (134,95 et. z koordynatorami projektów) 1.644.619,74 zł (53,21%)

Średnia płaca (bez nagród jubileuszowych i odpraw emerytalnych)

w okresie sprawozdawczym wynosiła 1.757 zł.

W I półroczu 2007 r. wprowadzono podwyżkę wynagrodzeń: od stycznia dla

122,66 et. w wysokości średnio 199 zł, od kwietnia dla 4 et. w wysokości średnio

107 zł, od maja dla 4 et. w wysokości średnio 142 zł oraz od czerwca dla 2 et.

w wysokości średnio 232 zł.

– pochodne od wynagrodzeń 309.132,80 zł (50,31%)

– wydatki rzeczowe 280.071,15 zł (45,72%)

w tym m.in.: zakup usług (obejmujących głównie dozór mienia, sprzątnięcie budynku,

opłaty telefoniczne i internetowe, usługi zdrowotne, wywóz nieczystości, drobne

naprawy) – 92.191,98 zł, odpisy na zakładowy fundusz świadczeń socjalnych –

83.236,00 zł, zakup energii elektrycznej i ciepłej, wody – 48.595,16 zł, zakup

materiałów i wyposażenia (m.in. materiałów biurowych i papierniczych,

gospodarczych i wyposażenia, wydawnictw i prasy, paliwa) – 26.475,65 zł,

podatek od nieruchomości, ubezpieczenie mienia – 16.271,00 zł.

Planowane na remont pomieszczeń (głównie wymianę wykładzin) Miejskiego Urzędu Pracy środki w wysokości 100.000 zł zostaną wykorzystane w II półroczu br.

• inwestycje 31.408,90 zł (6,04%)



z tego:

- modernizacja obiektu 2.196,00 zł (0,49%)

W ramach wydatkowanych środków wykonano opracowanie oceny stanu bezpieczeństwa przeciwpożarowego. Niskie wykonanie planu (450.000 zł) wynika z konieczności przeprowadzenia powtórnej procedury przetargowej na opracowanie dokumentacji na modernizację sanitariatów, dachu i zabudowę holu.

- zakupy inwestycyjne 29.212,90 zł (41,73%)

Dokonano zakupu risografu i kserokopiarek.

- 2) realizację projektu "Siłaczka" 21.762,04 zł (98,52%)

z tego na:

- wynagrodzenie koordynatora projektu – 4.473,12 zł,
- pochodne od wynagrodzeń – 589,20 zł,
- opłacenie szkoleń pracowników – 15.000 zł,
- audyt projektu i koszty obsługi konferencji – 1.699,72 zł.

Projekt realizowany był w okresie: 01.01.2006 r. – 31.03.2007 r. i skierowany był do pracowników Miejskiego Urzędu Pracy w Lublinie posiadających bezpośredni kontakt z osobami bezrobotnymi, pracodawcami oraz wykorzystującymi w swojej pracy dokumenty obcojęzyczne. Projekt obejmował 30 pracowników MUP, którzy uczestniczyli w szkoleniach językowych i zawodowych. Całkowity koszt projektu wyniósł 99.640,00 zł.

- 3) realizację projektu "Tylko dla orłów" 40.200,11 zł (87,26%)

Z powyższej kwoty sfinansowano:

- wynagrodzenie koordynatora projektu – 8.555,65 zł,
- pochodne od wynagrodzeń – 1.649,74 zł,
- opłacenie studiów podyplomowych pracowników – 29.090,00 zł,
- zakup materiałów i wyposażenia – 904,72 zł.

Celem projektu jest podniesienie kwalifikacji zawodowych 17 pracowników MUP poprzez studia podyplomowe; termin realizacji: 01.09.2006 r. – 31.08.2007 r.; wartość projektu: 85.452 zł.

- 4) realizację projektu "Marketing usług pośredniaka – MUP" 53.985,47 zł (93,00%)

z tego na:

- wynagrodzenie koordynatora projektu – 8.820,13 zł,



- pochodne od wynagrodzeń – 1.665,34 zł,
- spot reklamowy, ogłoszenia prasowe i koszty obsługi konferencji – 43.500 zł.

Projekt ma na celu profesjonalną promocję działalności i usług MUP poprzez wydanie cyklu publikacji o aktualnych ofertach pracy i działaniach urzędu skierowanych do wszystkich uczestników rynku pracy, produkcję i emisję filmów promocyjnych, wydanie publikacji promującej urząd oraz zorganizowanie konferencji podsumowującej realizację projektu; termin realizacji: 01.07.2006 r. – 31.07.2007 r.; wartość projektu: 109.509 zł.

5) realizację projektu "Siłaczka – dalsza językowa wspinaczka" 22.891,65 zł (35,55%)

Z powyższej kwoty sfinansowano:

- wynagrodzenie koordynatora projektu – 4.800,00 zł,
- pochodne od wynagrodzeń – 942,72 zł,
- opłacenie szkoleń pracowników – 15.000,00 zł,
- zakup artykułów biurowych i reklamowych – 2.148,93 zł.

Realizację projektu rozpoczęto 01.04.2007 r. i objęto nim 30 pracowników Miejskiego Urzędu Pracy w Lublinie poprzez ich uczestnictwo w szkoleniach językowych.

Całkowity koszt projektu wynosi 86.880 zł, zaś termin realizacji określono do 31.03.2008 r.

Projekty w całości finansowane są ze środków unijnych.

rozdz. 85334 – Pomoc dla repatriantów

Planowane w wysokości 20.000 zł wydatki na pomoc dla repatriantów finansowane są, w związku z przyznaną dotacją celową, ze środków budżetu państwa przeznaczonych na refundację wydatków związanych z aktywizacją zawodową repatriantów oraz na wypłatę pomocy finansowej repatriantom (zadanie opisane w części dotyczącej zadań zleconych).

Dział 854 – Edukacyjna opieka wychowawcza

Na realizację zadań własnych z zakresu edukacyjnej opieki wychowawczej w budżecie miasta zaplanowano środki w wysokości 44.319.945 zł, które w okresie sprawozdawczym zwiększono o kwotę 1.991.388 zł, tj. do wysokości 46.311.333 zł. Zwiększenie planowanych wydatków wynika ze zmian polegających na wprowadzeniu:

- dotacji celowych z budżetu państwa w kwocie 1.037.558 zł, z tego na:



- pomoc materialną dla uczniów o charakterze socjalnym – 1.016.758 zł
- pomoc materialną dla uczniów pochodzących z rodzin byłych pracowników państwowych przedsiębiorstw gospodarki rolnej w kwocie 20.800 zł,
- środków z części oświatowej subwencji ogólnej w kwocie 44.300 zł z przeznaczeniem na odpisy na zakładowy fundusz świadczeń socjalnych oraz pomoc zdrowotną dla nauczycieli,
- dodatkowych środków budżetu miasta w wysokości 909.530 zł, z przeznaczeniem na:
 - wynagrodzenia i pochodne od wynagrodzeń – 602.000 zł,
 - dotacje dla publicznych i niepublicznych ośrodków szkolno - wychowawczych – 40.000 zł,
 - wkład własny w realizację zadań w ramach „Programu na rzecz społeczności romskiej” – 16.530 zł,
 - program wyrównywania szans edukacyjnych dla dzieci i młodzieży – 100.000 zł,
 - remonty – 4.000 zł,
 - inwestycje – 147.000 zł.

Ponadto dokonano zmian w planie wydatków polegających na przeniesieniu środków między rozdziałami i zadaniami (zmiany obrazują załączniki nr 2, nr 3, nr 4, nr 5, nr 10).

Zadania z zakresu edukacyjnej opieki wychowawczej w I półroczu 2007 roku realizowane były przez placówki publiczne prowadzone przez miasto, tj.:

- 37 świetlic funkcjonujących przy 33 szkołach podstawowych, 2 gimnazjach, Zespole Szkół nr 4 i Zespole Szkół nr 7,
 - 4 specjalne ośrodki szkolno-wychowawcze,
 - 3 zespoły poradni i 3 poradnie psychologiczno-pedagogiczne,
 - 2 młodzieżowe domy kultury,
 - 4 bursy szkolne i 5 internatów,
 - Szkolne Schronisko Młodzieżowe,
 - Młodzieżowy Ośrodek Socjoterapii,
 - 47 stołówek szkolnych,
- oraz przez niepubliczne placówki prowadzone przez osoby prawne i fizyczne, otrzymujące dotacje, tj.:
- 1 specjalny ośrodek szkolno-wychowawczy,
 - 2 bursy i 1 internat.



Środki na utrzymanie placówek szkolno-wychowawczych oraz na realizację zadań z zakresu edukacyjnej opieki wychowawczej pochodziły z części oświatowej subwencji ogólnej, dotacji celowych i ze środków własnych budżetu miasta (szczegółowa informacja w dziale 801 – Oświata i wychowanie).

W okresie sprawozdawczym na finansowanie zadań własnych z zakresu edukacyjnej opieki wychowawczej wydatkowano kwotę **22.253.177,15 zł**, tj. 48,05% planowanej wielkości, z tego:

▪ wydatki bieżące	22.216.262,58 zł (50,33%)
w tym: remonty	10.927,70 zł (1,98%)
▪ wydatki inwestycyjne	36.914,57 zł (1,70%)

Strukturę zrealizowanych w I półroczu 2007 roku wydatków na edukacyjną opiekę wychowawczą przedstawia poniższy wykres.

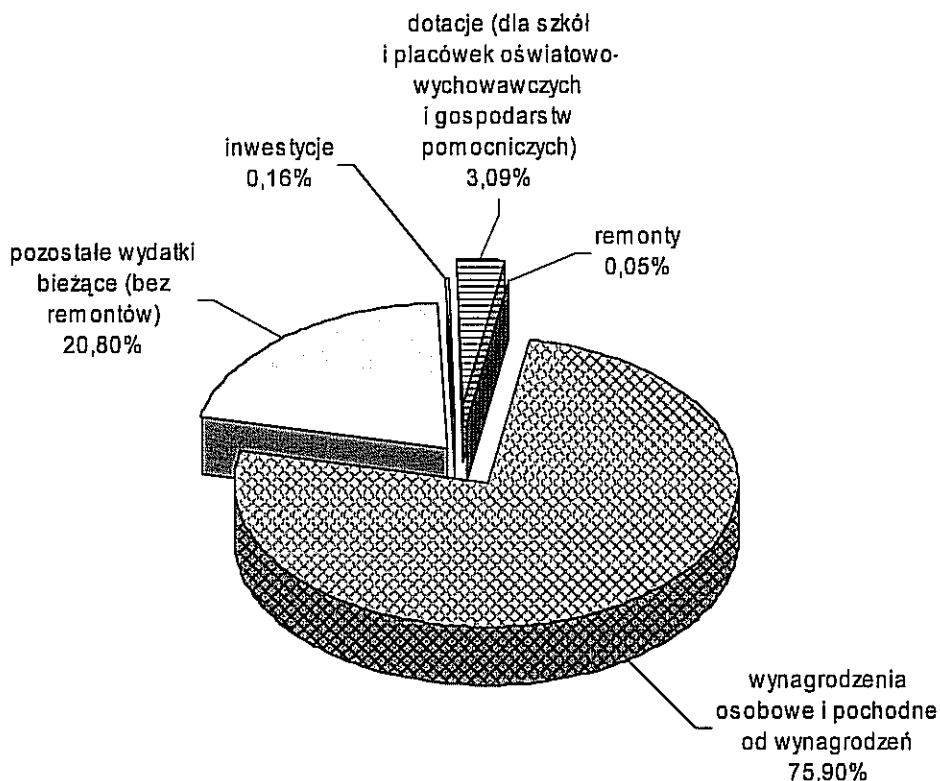



Kwota 22.253.177,15 zł została przeznaczona na:

I.	utrzymanie placówek prowadzonych przez miasto w tym: remonty – 10.927,70 zł	20.354.118,92 zł
II.	dokształcanie i doskonalenie nauczycieli	60.400,75 zł
III.	dotacje dla niepublicznych placówek oświatowo-wychowawczych	669.858,00 zł
IV.	kolonie i obozy dla dzieci i młodzieży szkolnej	27.120,00 zł
V.	pomoc materialną dla uczniów	1.084.268,35 zł
VI.	nagrody rzeczowe dla laureatów konkursów i olimpiad przedmiotowych	2.000,00 zł
VII.	ogłoszenia prasowe	1.496,56 zł
VIII.	dotację przedmiotową na częściowe pokrycie kosztów centralnego ogrzewania warsztatów szkolnych	17.000,00 zł
IX.	inwestycje	36.914,57 zł

I. UTRZYMANIE PLACÓWEK PROWADZONYCH PRZEZ MIASTO

Poniesione w wysokości **20.354.118,92 zł** (50,17% planu) wydatki na utrzymanie placówek oświatowo-wychowawczych prowadzonych przez miasto zostały przeznaczone na:

1. wynagrodzenia **14.182.870,19 zł (50,14%)**

z tego:

- wynagrodzenia osobowe pracowników – 12.313.829,92 zł,
- dodatkowe wynagrodzenie roczne – 1.855.100,84 zł,
- wynagrodzenia bezosobowe – 13.939,43 zł.

Zamieszczona poniżej tabela nr 1 przedstawia informację w zakresie wykonania wynagrodzeń, pochodnych od wynagrodzeń oraz wydatków rzeczowych (bez remontów) w szczególności rozdziałów klasyfikacji budżetowej.

Tabela nr 1

w złotych

Rozdział	Wynagrodzenia	Pochodne od wynagrodzeń	Wydatki rzeczowe bez remontów
85401 - Świetlice szkolne	2 938 994,59	547 373,30	386 741,41
85403 - Specjalne ośrodki szkolno - wychowawcze	3 023 440,37	586 115,69	751 176,42
85406 - Poradnie psychologiczno - pedagogiczne, w tym poradnie specjalistyczne	2 216 474,95	411 574,77	395 156,67



Informacja z wykonania budżetu miasta Lublin za I półrocze 2007 roku

85407 - Placówki wychowania pozaszkolnego	960 626,65	177 026,63	215 513,83
85410 - Internaty i bursy szkolne	2 326 246,49	452 693,41	851 920,04
85417 - Szkolne schroniska młodzieżowe	116 028,47	26 021,76	32 360,62
85421 - Młodzieżowe ośrodki socjoterapii	229 945,04	44 685,36	34 125,95
85495 - Pozostała działalność (stołówki szkolne)	2 371 113,63	433 846,96	813 988,21
OGÓŁEM	14 182 870,19	2 679 337,88	3 480 983,15

Z dniem 1 stycznia 2007 roku została wprowadzona podwyżka wynagrodzeń dla pracowników niepedagogicznych w wysokości 100 zł na etat.

Natomiast podwyżka dla pracowników pedagogicznych wynikała ze wzrostu o 5% kwoty bazowej w stosunku do roku 2006, tj. z 1.795,80 zł do 1.885,59 zł i była zróżnicowana w zależności od stopnia awansu zawodowego.

W 2007 roku wypłacane były również dodatki do wynagrodzenia zasadniczego, wynagrodzenie za godziny nadwymiarowe i godziny doraźnych zastępstw oraz nagrody i inne świadczenia wynikające ze stosunku pracy zgodnie z uchwałą nr 43/VI/2007 Rady Miasta Lublin z dnia 8 lutego 2007 r.

Średnią płacę (bez nagród jubileuszowych i odpraw) oraz przeciętne zatrudnienie w podziale na pracowników pedagogicznych i niepedagogicznych w poszczególnych rozdziałach przedstawia poniższa tabela.

Rozdział	Pracownicy pedagogiczni		Pracownicy niepedagogiczni	
	płaca (w zł)	zatrudnienie (w et.)	płaca (w zł)	zatrudnienie (w et.)
85401 - Świetlice szkolne	2.156	209,53		
85403 - Specjalne ośrodki szkolno-wychowawcze	3.073	124,42	1.575	47,90
85406 - Poradnie psychologiczno-pedagogiczne, w tym poradnie specjalistyczne	2.371	122,25	2.260	19,11
85407 - Placówki wychowania pozaszkolnego	2.332	44,60	1.738	23,25
85410 - Internaty i bursy szkolne	2.700	85,55	1.609	73,12
85417 - Szkolne schroniska młodzieżowe	3.212	1	2.357	6
85421 - Młodzieżowe ośrodki socjoterapii	2.972	9,85	1.632	3
85495 - Pozostała działalność (stołówki szkolne)			1.499	219,22



Natomiast przeciętne wynagrodzenie pracowników pedagogicznych w poszczególnych rozdziałach klasyfikacji budżetowej z wyodrębnieniem stopni awansu zawodowego prezentuje poniższa tabela.

w złotych

Rozdział	Stopień awansu zawodowego			
	stażyści	kontraktowi	mianowani	dyplomowani
85401 - Świetlice szkolne	1.290	1.621	2.292	2.922
85403 - Specjalne ośrodki szkolno-wychowawcze	1.680	2.133	3.112	4.259
85406 - Poradnie psychologiczno-pedagogiczne, w tym poradnie specjalistyczne	1.246	1.469	2.252	2.802
85407 - Placówki wychowania pozaszkolnego	1.322	1.640	2.218	2.946
85410 - Internaty i bursy szkolne	1.467	2.022	2.611	3.322
85417 - Szkolne schroniska młodzieżowe			3.212	
85421 - Młodzieżowe ośrodki socjoterapii	1.577		2.734	3.770

2. pochodne od wynagrodzeń **2.679.337,88 zł (47,65%)**

z tego:

- składki na ubezpieczenia społeczne – 2.354.734,47 zł,
- składki na Fundusz Pracy – 324.603,41 zł.

3. wydatki rzeczowe **3.480.983,15 zł (56,97%)**

obejmujące:

- opłaty za energię elektryczną, gaz, wodę i centralne ogrzewanie – 1.113.349,83 zł
- odpisy na zakładowy fundusz świadczeń socjalnych – 1.363.795,80 zł
- opłaty za usługi – 295.430,06 zł

Główne pozycje w tej grupie wydatków rzeczowych to: opłaty za usługi telekomunikacyjne i internetowe, transportowe, ochroniarskie, pocztowe, zdrowotne, wywóz nieczystości, dozór techniczny, naprawa drobnego sprzętu, usługi pralnicze, opłaty z tytułu czynszów, dezynsekcja, dezynfekcja, deratyzacja, kontrola sanitarna.

- zakup materiałów i wyposażenia – 381.222,50 zł



Powyższe środki przeznaczone przede wszystkim na zakup: materiałów biurowych i papierniczych, akcesoriów komputerowych, wyposażenia, prasy i literatury fachowej, środków czystości, paliwa, leków i środków opatrunkowych. W ramach uzupełnienia wyposażenia zakupiono m.in.: komputery, monitory, drukarki, programy komputerowe i ich nowelizacje, kamery, kserokopiarkę, kalkulator, sprzęt AGD, drobny sprzęt gospodarczy, wyposażenie kuchni i stołówek, meble.

- zakup środków żywności – 212.745,79 zł,
- zakup pomocy dydaktycznych i książek – 19.199,17 zł

W ramach wydatkowanej kwoty dokonano zakupu prasy dydaktycznej, książek do bibliotek (słowniki, encyklopedie, lektury) oraz pomocy dydaktycznych takich jak: komputery, odtwarzacz DVD, radiomagnetofony, kasety, plansze edukacyjne i gry dydaktyczne, układanki terapeutyczne, zabawki, pomoce na zajęcia w kółkach zainteresowań.

- wypłaty ekwiwalentów, środków na pomoc zdrowotną dla nauczycieli – 31.014,84 zł,
- ubezpieczenia majątkowe i komunikacyjne – 26.477,22 zł,
- zakup biletów MPK oraz delegacje krajowe i zagraniczne – 8.419,18 zł,
- wpłaty na Państwowy Fundusz Rehabilitacji Osób Niepełnosprawnych – 20.676,00 zł,
- szkolenia pracowników niebędących członkami korpusu służby cywilnej – 7.558,00 zł,
- świadczenia społeczne – 158,76 zł,

Wydatek dotyczy prac społecznie użytecznych świadczonych w placówkach przez osoby bezrobotne.

- podatek od środków transportowych – 936,00 zł.

4. remonty **10.927,70 zł (1,98%)**

Powyższe środki przeznaczone na roboty remontowe (szczegółowe dane dotyczące planu i wykonania zadań remontowych przedstawia załącznik nr 4) w:

- **specjalnych ośrodkach szkolno-wychowawczych (rozd. 85403) –**



1.437,20 zł (2,87%) – usunięto awarię pompy ciepłej wody;

- **internatach i bursach szkolnych** (rozd. 85410) – 9.490,50 zł (3,55%)

W ramach poniesionych wydatków wykonano: monitoring i czyszczenie kanalizacji w Bursie Szkolnej nr 5 oraz posadzkę korytarza i szatni w Bursie Szkolnej nr 1. Wykonano projekt remontu sanitariatów w Bursie Szkolnej nr 2.

Nie wydatkowano środków zaplanowanych na usuwanie awarii w Szkolnym Schronisku Młodzieżowym, Młodzieżowym Ośrodku Socjoterapii oraz na odgrzybianie ścian budynku Młodzieżowego Domu Kultury nr 2 (dokumentacja w trakcie opracowywania).

Niski wskaźnik wykonania wydatków remontowych wynika z faktu, iż w placówkach oświatowo – wychowawczych większość prac przeprowadzana jest w okresie wakacji.

Poniższy wykres ilustruje udział poszczególnych typów placówek w wydatkach poniesionych na ich bieżące utrzymanie w I półroczu 2007 roku.

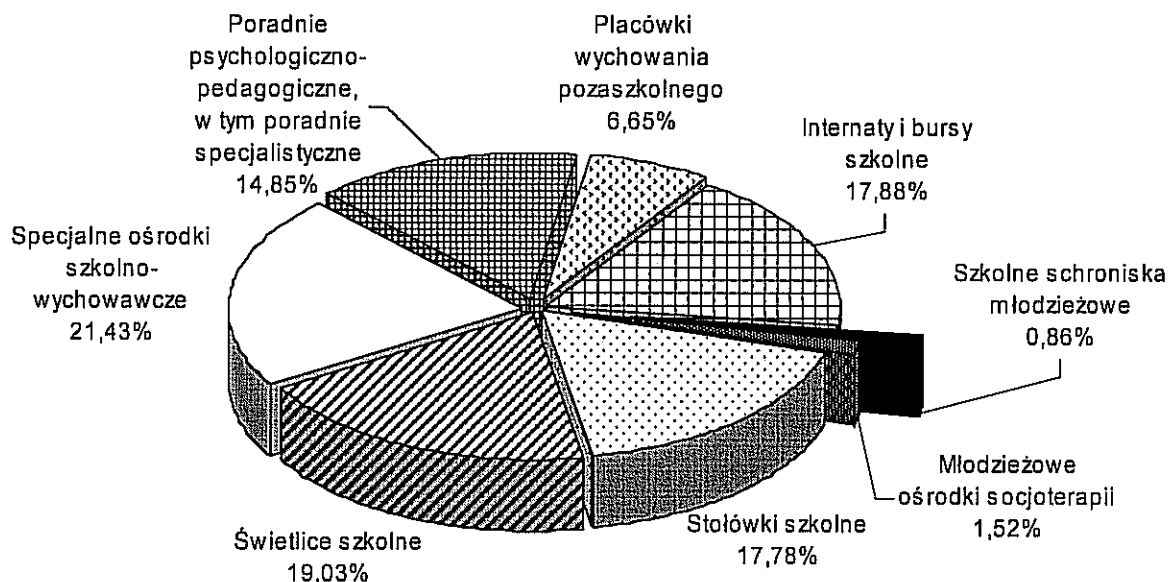

II. DOKSZTAŁCANIE I DOSKONALENIE NAUCZYCIELI

Na wydatki związane z doszkadzaniem i doskonaleniem zawodowym nauczycieli (rozd. 85446) wydatkowano **60.400,75 zł (33,19%)**, z tego na:

- wypłatę dodatków funkcyjnych dla nauczycieli metodyków, koszty obniżonego wymiaru godzin zajęć oraz dofinansowanie szkoleń rad pedagogicznych – 25.574,80 zł,



- pochodne od wynagrodzeń – 2.408,60 zł,
- opłaty za kształcenie pobierane przez szkoły wyższe i zakłady kształcenia nauczycieli, opłaty za kursy kwalifikacyjne i doskonalące, seminaria oraz inne formy doskonalenia zawodowego, a także dofinansowanie szkoleń rad pedagogicznych – 32.117,35 zł,
- zakup materiałów biurowych wykorzystywanych przez doradców metodycznych – 300,00 zł.

III. DOTACJE DLA NIEPUBLICZNYCH SZKÓŁ I PLACÓWEK OŚWIATOWYCH

Na dotacje do działalności wychowawczej i opiekuńczej dla placówek prowadzonych przez osoby prawne i fizyczne wydatkowano kwotę **669.858,00 zł** (47,07%).

Dotacja przekazywana jest w wysokości równej średnim wydatkom bieżącym ponoszonym na jednego wychowanka w placówkach tego samego typu prowadzonych przez miasto.

W omawianym okresie dla **niepublicznego specjalnego ośrodka szkolno-wychowawczego** (rozd. 85403) przekazano dotację w wysokości 311.725,00 zł (47,02%). Miesięczna stawka dotacji na jednego wychowanka wynosiła 1.685 zł. W okresie sprawozdawczym w omawianym ośrodku przebywało przeciętnie 31 osób.

W ramach dotacji **niepubliczne bursy i internat** (rozd. 85410) w I półroczu 2007 roku otrzymały środki w wysokości 358.133,00 zł, tj. 47,12% planowanej wielkości. Miesięczna stawka dotacji na jednego wychowanka internatu lub bursy wynosiła 529 zł. W niepublicznych placówkach tego typu w omawianym okresie przebywało średnio 113 wychowanków.

IV. KOLONIE I OBOZY DLA DZIECI I MŁODZIEŻY SZKOLNEJ

Na wydatki związane z organizacją wypoczynku dla dzieci i młodzieży (rozd. 85412) wydatkowano kwotę **27.120,00 zł** (15,07%), z tego na:

- organizację obozów szkoleniowo - wypoczynkowych w okresie ferii zimowych 12.660,00 zł

Zadanie realizowane było przez 19 stowarzyszeń i klubów sportowych, m.in.:

Uczniowskie Kluby Sportowe: „Widok”, „Skarpa”, „SP 30”, „Orlik”, Lubelski Klub



Piłkarski „Motor”, Klub Sportowy „Budowlani”, Zapaśnicze Towarzystwo Sportowe „Sokół”, Klub Piłkarski „Wieniawa Lublin”, Miejski Klub Sportowy „Start”, Klub Sportowy „Unia”, Lubelski Klub Karate Tradycyjnego. Poniesione na ten cel wydatki obejmowały opiekę kadry szkoleniowo-wychowawczej na obozach.

- organizację imprez sportowo-rekreacyjnych w okresie ferii zimowych 14.460,00 zł
- Poniesione wydatki obejmują obsługę techniczno-sędziowską organizowanych imprez, wynajem obiektów oraz zakup drobnych upominków i pucharów. Głównymi organizatorami imprez rekreacyjno-sportowych były: Budowlany Klub Sportowy, Stowarzyszenie Lokalne Kalina Salezjańskiej Organizacji Sportowej, Lubelski Klub Oyama's Karate Kyokushinkai, Uczniowskie Towarzystwo Sportowe „Orlik”, Ognisko TKKF „Omega”, Zapaśnicze Towarzystwo Sportowe „Sokół”, Uczniowski Klub Sportowy „Spartakus”.

Środki zaplanowane na organizację obozów szkoleniowo – wypoczynkowych oraz imprez sportowo – rekreacyjnych w okresie wakacji letnich zostaną wydatkowane w II półroczu. W czerwcu zostały podpisane protokoły rokowań z 16 stowarzyszeniami dotyczące organizacji obozów szkoleniowych oraz z 17 stowarzyszeniami na organizację imprez sportowo - rekreacyjnych.

V. POMOC MATERIALNA DLA UCZNIÓW

Środki zaplanowane na pomoc materialną dla uczniów (rozd. 85415) zostały wydatkowane w kwocie **1.084.268,35 zł**, (67,32%), z tego na:

- stypendia oraz inne formy pomocy dla uczniów 141.483,00 zł (29,91%)

W ramach tej kwoty sfinansowano:

- miesięczne stypendia Prezydenta Miasta Lublin za wyniki w nauce – 81.440,00 zł.

Stypendia w miesiącu styczniu przyznano 215 uczniom, a w okresie od lutego do czerwca 103 uczniom.

Wysokość stypendiów wynosiła dla uczniów:

- szkół podstawowych – 80 zł,
- gimnazjów – 120 zł,
- szkół ponadgimnazjalnych – 160 zł.
- stypendia Prezydenta Miasta Lublin za osiągnięcia w konkursach przedmiotowych i ogólnopolskich imprezach artystycznych – 5.280,00 zł,



Przyznano 108 jednorazowych stypendiów w wysokości 96 zł dla 36 uczniów szkół podstawowych i 53 uczniów gimnazjów (w tym: 19 uczniów otrzymało stypendium podwójne).

- stypendia Prezydenta Miasta Lublin za osiągnięcia w olimpiadach przedmiotowych, ogólnopolskich konkursach, turniejach oraz imprezach artystycznych – 576,00 zł,

Przyznano 21 jednorazowych stypendiów w wysokości 144 zł dla 18 uczniów liceów ogólnokształcących i szkół zawodowych (3 uczniów otrzymało stypendia podwójne).

- dojazd 3 uczniów Zespołu Szkół Transportowo – Komunikacyjnych na praktyki zawodowe – 700 zł,
- zakup biletów MPK – 53.487,00 zł.

Zakupiono bilety MPK dla 505 dzieci z 346 rodzin (556 świadczeń).

- pomoc materialną dla uczniów o charakterze socjalnym 924.785,35 zł (90,95%)
Środki pochodzące z dotacji celowej z budżetu państwa przeznaczone były na stypendia i zasiłki szkolne w formie pokrycia kosztów udziału w zajęciach edukacyjnych, pomocy rzeczowej o charakterze edukacyjnym oraz pokrycia kosztów związanych z pobieraniem nauki poza miejscem zamieszkania.

W ramach realizacji zadania wydano:

- 2 184 decyzje orzekające o przyznaniu stypendium szkolnego na rok szkolny 2006/2007 w wysokościach: 64 zł, 96 zł lub 128 zł miesięcznie w zależności od dochodu na osobę w rodzinie ucznia,

- 62 decyzje orzekające o przyznaniu jednorazowej pomocy w postaci zasiłku szkolnego w wysokościach od 128 zł do 320 zł w zależności od sytuacji materialnej ucznia oraz oceny skutków zdarzenia losowego.

- pomoc materialną dla uczniów pochodzących z rodzin byłych pracowników państwowych przedsiębiorstw gospodarki rolnej 18.000,00 zł (86,54%)

Ze środków z dotacji celowej z budżetu państwa przyznano 20 stypendiów w wysokości 800 zł, 4 stypendia w wysokości 1.200 zł. Pozostała kwota zostanie przeznaczona na wypłatę nieodebranych w I półroczu 2007 roku stypendiów.

Zadanie „program wyrównywania szans edukacyjnych dla dzieci i młodzieży” (plan 100.000 zł) będzie realizowany w II półroczu. Decyzją budżetową z dnia 29 czerwca br. na realizację zadania uzyskano dofinansowanie z budżetu państwa w kwocie 360.091 zł w ramach rządowego programu wyrównywania szans



edukacyjnych dla dzieci i młodzieży w 2007 roku. Założeniem programu jest stworzenie warunków do rozwoju systemu zajęć pozalekcyjnych i pozaszkolnych kierowanych do uczniów wszystkich typów szkół i umożliwienie dzieciom i młodzieży rozwijanie zainteresowań, uzupełnianie wiedzy oraz kształtowanie pozytywnych postaw społecznych.

VI. NAGRODY RZECZOWE DLA LAUREATÓW KONKURSÓW I OLIMPIAD PRZEDMIOTOWYCH

Na nagrody rzeczowe dla laureatów konkursów i olimpiad przedmiotowych (rozd. 85495 – Pozostała działalność) wydatkowano kwotę **2.000,00 zł** (100%), którą przeznaczono na zakup nagród książkowych dla uczniów – laureatów konkursów i olimpiad przedmiotowych.

VII. OGŁOSZENIA PRASOWE

Na ogłoszenia prasowe (rozd. 85495 – Pozostała działalność) wydatkowano kwotę **1.496,56 zł** (29,93%), którą przeznaczono na wydatki związane z ogłoszeniami prasowymi dotyczącymi konkursów na stanowiska dyrektorów placówek oświatowych.

VIII. DOTACJE PRZEDMIOTOWE NA CZĘŚCIOWE POKRYCIE KOSZTÓW CENTRALNEGO OGRZEWANIA WARSZTATÓW SZKOLNYCH

Dotacja dla warsztatu szkolnego działającego przy Specjalnym Ośrodku Szkolno-Wychowawczym nr 1 (rozd. 85497 – Gospodarstwa pomocnicze) została przekazana w kwocie **17.000 zł** (50,00%), która przeznaczona była na częściowe pokrycie kosztów ogrzewania pomieszczeń warsztatu.

Informacja o realizacji przychodów i wydatków warsztatów szkolnych w I półroczu 2007 roku została ujęta w części dotyczącej zakładów budżetowych, gospodarstw pomocniczych i rachunków dochodów własnych.

IX. INWESTYCJE

W okresie sprawozdawczym na inwestycje realizowane w ramach omawianego działu wydatkowano kwotę **36.914,57 zł** (1,70% planu), którą przeznaczono na:

- zakup komputera na potrzeby administracji w Młodzieżowym Ośrodku Socjoterapii (rozd. 85421) 4.959,00 zł (99,18%)
- zakup piekarnika i patelni elektrycznej do stołówki w Zespole Szkół nr 7 oraz taboretu gazowego w Zespole Szkół Ogólnokształcących nr 2 (rozd. 85495) 21.265,82 zł (30,70%)



- modernizacje obiektów (rozd. 85495) 10.689,75 (99,61%)

Wykonano zasilanie oraz podłączenie piekarnika i patelni, dokonano przeglądu aparatury i urządzeń zasilających kuchnię i jadalnię w Zespole Szkół nr 7.

Natomiast środki zaplanowane:

- na zakupy inwestycyjne w rozdziałach: 85403 (plan 25.000 zł), 85406 (plan 30.000 zł), 85407 (plan 10.000), 85410 (plan 20.000 zł) planuje się wykorzystać w II półroczu br.
- w kwocie 247.000 zł na modernizacje obiektów (rozd. 85403) zostaną wydatkowane w II półroczu br. na projekt budowlano-wykonawczy kuchni w Specjalnym Ośrodku Szkolno-Wychowawczym nr 2 (plan 100.000 zł) oraz na wymianę podłóg i wykonanie oddymiania klatek schodowych w budynku Specjalnego Ośrodka Szkolno-Wychowawczego nr 1 (plan 147.000 zł).
- w kwocie 500.000 zł na termomodernizację budynku Specjalnego Ośrodka Szkolno-Wychowawczego nr 1 (rozd. 85403) nie zostały zrealizowane w I półroczu, gdyż w sierpniu planuje się złożenie wniosku do Fundacji Ekofundusz o dofinansowanie ww. zadania.

W II półroczu 2007 roku realizowane będą następujące zadania:

- 1) „Edukacja – program pomocy w dostępie do nauki dzieci i młodzieży niepełnosprawnej” (rozd. 85403, plan 1.365.000 zł, w tym inwestycje 1.250.000 zł)
- program obejmuje cztery specjalne ośrodki szkolno – wychowawcze (SOSW nr 1, SOSW nr 2, SOSW dla Dzieci i Młodzieży Słabo Widzącej, SOSW dla Dzieci i Młodzieży Niesłyszącej i Słabo Słyszącej); w ramach zadania planuje się wydatki związane z wyposażeniem bazy dydaktycznej i rehabilitacyjnej, wyposażeniem lub doposażeniem infrastruktury socjalno – bytowej oraz likwidacją barier architektonicznych, urbanistycznych, transportowych i w komunikowaniu się;
- 2) „Program na rzecz społeczności romskiej” (rozd.85412, plan 16.530 zł) – środki stanowią wkład własny w realizację zadania (pozostała kwota pochodzi z budżetu państwa i jest ujęta w wydatkach na zadania ustawowo zlecone gminie) i zostaną przeznaczone na propagowanie działań integracyjnych społeczności polskiej i romskiej poprzez wspólne wyjazdy turystyczne dzieci polskich i romskich.

Projekt „Moja przyszłość” (rozd. 85403, plan 2.800 zł) realizowany przez Specjalny Ośrodek Szkolno – Wychowawczy dla Dzieci i Młodzieży Słabo Widzącej został zakończony w 2006 roku.



Dział 900 – Gospodarka komunalna i ochrona środowiska

Na zadania z zakresu gospodarki komunalnej i ochrony środowiska zaplanowano kwotę 72.015.159 zł, którą zwiększono do kwoty 76.695.277 zł. Kwotę zwiększenia 4.680.118 zł przeznaczono na :

- budowę IV odcinka kolektora sanitarnego N-II - 650.000 zł,
- składowisko odpadów komunalnych w Rokitnie - 139.618 zł,
- oczyszczanie miasta - 1.400.000 zł,
- utrzymanie, konserwację i renowację zieleni – 1.000.000 zł,
- schronisko dla zwierząt - 150.000 zł,
- oświetlenie ulic – wydatki inwestycyjne - 550.000 zł,
- wykup gruntów - 790.500 zł.

Ponadto dokonano przeniesień między rozdziałami i zadaniami. Zmiany obrazują załączniki nr 2 i nr 3.

Z planowanych wydatków wykorzystano kwotę **25.136.715,50 zł**, co stanowi 32,77% planowanej wielkości.

Strukturę zrealizowanych wydatków przedstawia poniższy wykres.

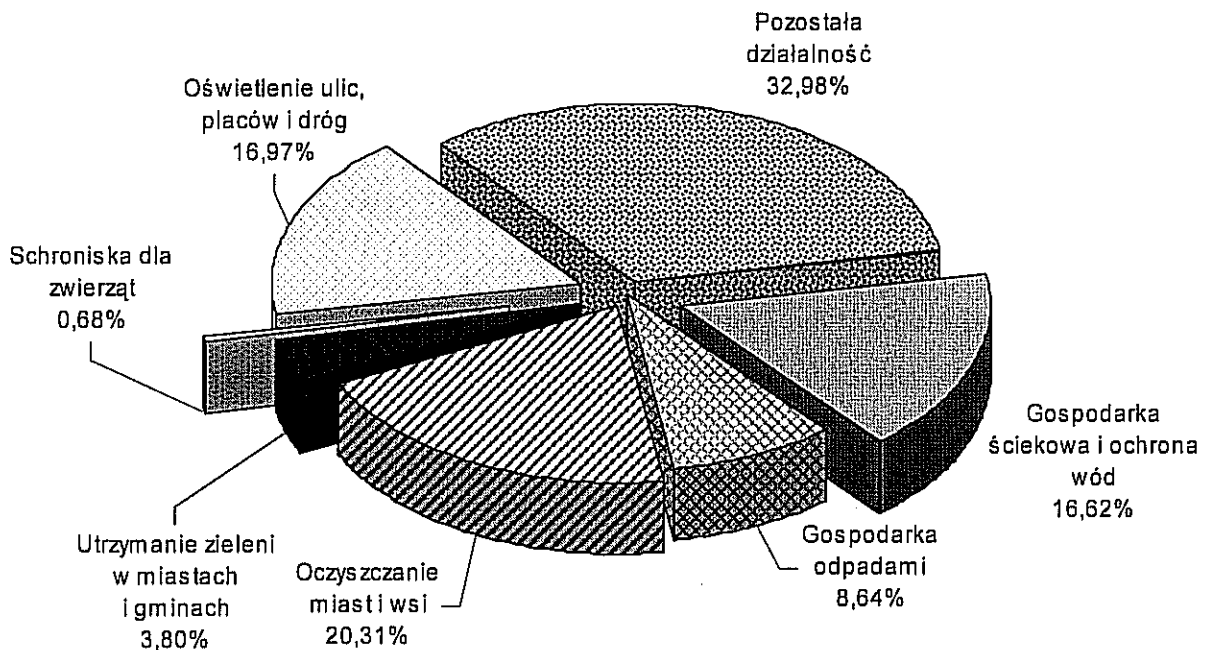

Realizacja wydatków w poszczególnych rozdziałach klasyfikacji budżetowej przedstawia się następująco:



rozdz. 90001 – Gospodarka ściekowa i ochrona wód

Planowane w wysokości 18.010.000 zł wydatki na gospodarkę ściekową i ochronę wód w mieście zrealizowane zostały w kwocie **4.177.773,80 zł (23,20%)**, którą przeznaczono na:

- eksploatację bieżącą i konserwację kanalizacji deszczowej 845.559,38 zł (37,58%)
Wydatkowana kwota obejmuje koszty poniesione m.in. na: przepompowanie wód opadowych ze studni i rozlewisk, czyszczenie i naprawę kanalizacji deszczowej, naprawy nawierzchni ulic po przekopach na sieci kanalizacji burzowej oraz odszkodowanie wypłacone osobie fizycznej w oparciu o wyrok sądu w związku z uszkodzeniem pojazdu. Pozostałe środki zostaną wykorzystane w II półroczu br. m.in. na remonty kanalizacji deszczowej w ul. Wapiennej, Szeligowskiego i Chopina (plan 500.000 zł).
- eksploatację bieżącą i konserwację źródeł ulicznych, zbiorników p.poż. i punktów szybkiego napełniania wody, zabezpieczenie ujęcia wodnego 32.013,37 zł (15,24%)
Z powyższej kwoty sfinansowano opłaty za zużyta wodę do źródeł ulicznych i na cele przeciwpożarowe, prace związane z eksploatacją i konserwacją źródeł ulicznych, zbiorników przeciwpożarowych i punktów szybkiego napełniania wozów strażackich.
- konserwację i utrzymanie rowów odwadniających 18.793,85 zł (28,91%)
Wydatkowana kwota obejmuje opłaty za koszenie traw, oczyszczanie oraz naprawy rowów odwadniających i zbiorników retencyjnych.
- bieżące utrzymanie Zbiornika Zemborzyckiego 55.203,73 zł (33,46%)
Poniesione wydatki stanowią koszty związane z obsługą i utrzymaniem urządzeń hydrotechnicznych nad Zalewem Zemborzyckim.
- utrzymanie fontann 19.893,41 zł (15,91%)
Wydatkowana kwota obejmuje opłaty za zużyta wodę i energię elektryczną, konserwację instalacji i urządzeń mechanicznych, naprawy oraz czyszczenie niecek fontann. Wykorzystanie pozostałej kwoty nastąpi w II półroczu br., gdyż są to obiekty działające sezonowo (tzn. wiosna – jesień) i rozliczane są w okresach półrocznych.
- opłatę za korzystanie ze środowiska 38.431,83 zł (48,04%)
Wydatki dotyczą uiszczanej na podstawie art. 273 ust. 1 pkt 2 ustawy Prawo



ochrony środowiska (j.t. Dz. U. z 2006 r. Nr 129 poz. 902 z późn. zm.) opłaty za korzystanie ze środowiska ponoszonej za wprowadzanie ścieków do wód lub ziemi. Płatność z tytułu opłat za korzystanie ze środowiska dotyczy II półrocza 2006 r. i wniesiona została na rachunek Urzędu Marszałkowskiego.

- opłatę za użytkowanie gruntów pokrytych wodami 771,58 zł (3,86%)
Opłatę przekazano do Wojewódzkiego Zarządu Melioracji i Urządzeń Wodnych w Lublinie za zajęcie gruntów pokrytych wodami rzek Czechówki i Czerniejówki przez infrastrukturę komunalną na podstawie art. 20 ustawy Prawo wodne (j.t. Dz. U. z 2005 r. Nr 239 poz. 2019 z późn. zm.). Natomiast opłata za zajęcie gruntów pokrytych wodami rzeki Bystrzycy zostanie przekazana w II półroczu 2007 roku.

W omawianym okresie sprawozdawczym nie zostały wykorzystane środki na udrażnianie koryt rzek (plan 50.000 zł). W dniu 27 lipca br. została zawarta umowa na oczyszczanie koryta rzeki Bystrzycy w celu poprawy warunków odpływu wód z kolektorów deszczowych na terenie miasta Lublin. Realizacja zadania w sierpniu br., płatność nastąpi po odbiorze robót i przedstawieniu faktury przez wykonawcę.

- **inwestycje** 3.167.106,65 zł (21,05%)
z tego:

- kolektor sanitarny N-II 106.538,39 zł (9,26%)
Wykonano umocnienie rzeki Czerniejówki w rejonie kolektora N-II na odcinku o dł. 400 mb od ul. Głuskiej w kierunku ul. Zorza. Opracowano dokumentację budowlano-wykonawczą i uzyskano pozwolenie na budowę odcinka kolektora od ul. Zorza do kościoła przy ul. Głuskiej oraz zlecono aktualizację dokumentacji na odcinek kolektora od kościoła do granic miasta. Dokonano wyboru wykonawcy robót budowy odcinka kolektora do ul. Zorza. Rozpoczęto prace budowlane.
- odprowadzenie wód deszczowych z osiedli: Szerokie, Lipniak, Węglin Południowy i Północny, Sławin 39.447,48 zł (3,94%)
Opracowano projekt budowlano-wykonawczy rowu odwadniającego przy ul. Wojciechowskiej. Trwają prace związane z wykupem gruntu pod ciek na odcinku od ul. Wojciechowskiej do zbiornika odprowadzającego wody opadowe z ul. Rogińskiego. Zlecono opracowanie projektu budowlano-wykonawczego kanalizacji deszczowej w ulicach Kurpiowskiej i Urzędowskiej.
- odwodnienie os. Sławin 816.025,53 zł (54,40%)



Zrealizowano sieć kanalizacji deszczowej o długości 402 mb na terenie ogródków działkowych im. T. Kościuszki oraz wykonano wylot kanału deszczowego do rzeki Czechówki i drogę dojazdową do separatora oraz porządkowany był teren po pracach inwestycyjnych.

- kanalizacja sanitarna w os. Węglin Południowy 200,00 zł (0,03%)

Wystąpiono o decyzję pozwolenia na budowę przełączenia istniejących sieci w os. Węglin Południowy do projektowanych kolektorów. Trwa procedura przetargowa na wybór wykonawcy robót II etapu.

- sieć wodociągowa w ul. Nałęczowskiej 370.494,98 zł (61,75%)

Wykonano odcinek sieci wodociągowej o długości 1 300 mb od studni włączeniowej na wysokości ul. Łędzian do posesji nr 241 przy ul. Nałęczowskiej. Rozpoczęto realizację przyłączy wodociągowych.

- kanalizacja sanitarna i deszczowa NF

w kierunku os. Felin i w os. Felin 338.122,44 zł (6,76%)

Opracowano dokumentację budowlano-wykonawczą na odcinku kanalizacji deszczowej od rzeki Czerniejówki do ul. Doświadczalnej oraz dokumentację rowu odprowadzającego wody roztopowe z przepustu przy ul. Wyzwolenia. Uzyskano prawo do dysponowania gruntem pod inwestycje (odcinek od rzeki Czerniejówki do ul. Witosa). Wystąpiono z wnioskami o decyzję pozwolenia na budowę kanalizacji sanitarnej NF na odcinku od ul. Wyzwolenia do ul. Witosa oraz kanalizacji deszczowej NF od rzeki Czerniejówki do ul. Witosa. Rozpoczęto procedurę przetargową wyboru wykonawcy robót.

Ponadto zlecono aktualizację projektu budowlano-wykonawczego kanalizacji sanitarnej i deszczowej odgałęzienia w kierunku ul. Doświadczalnej.

- kanalizacja deszczowa pozwalająca na odprowadzenie wód deszczowych z ulic: Paśnikowskiego, Frankowskiego, Rogińskiego, Romanowskiego 1.106.482,23 zł (86,78%)

Powyższe środki przeznaczone zostały na realizację odcinka kanalizacji deszczowej pozwalającej na odprowadzenie wód deszczowych z ul. Rogińskiego do cieku spod Konopnicy o dł. 807 mb, zbiornik retencyjno infiltracyjny wraz z drogą dojazdową oraz na montaż separatora. Zrealizowano przełączenie do powyższej sieci kanalizacji deszczowej odwadniającej ul. Laury o dł. 81 mb. Ponadto opracowywano dokumentację budowlano-wykonawczą kanalizacji



- deszczowej odcinka od ul. Frankowskiego do studni na wysokości ul. Rogińskiego 25.
- odprowadzenie wód deszczowych z ulic: Rozmarynowej, Kwiatów Polnych do zbiornika przy ul. Skowronkowej 49.410,00 zł (7,06%)
Trwają prace związane z wykupem gruntów. Po ich zakończeniu nastąpi realizacja zadania.
 - kolektor sanitarny AN-AS w os. Lipniak do granic miasta 209.194,75 zł (24,47%)
Wykonano odcinek kolektora sanitarnego o długości 907 mb w ul. Laskowej. Trwają prace związane z porządkowaniem terenu po robotach inwestycyjnych.
 - wykonanie odwodnienia skrzyżowania ulic Magnoliowej i Bazylianówka oraz odwodnienie skrzyżowania ulic: Kunickiego i Mickiewicza 10.492,00 zł (16,14%)
Opracowano dokumentację projektową przyłączy kanalizacji deszczowej na skrzyżowaniu ulic Magnoliowej i Bazylianówka i odwodnienia skrzyżowania ulic: Kunickiego i Mickiewicza. Realizacja dalszej części zadania nastąpi w II półroczu.
 - przeniesienie źródła ulicznego ul. Włociańska / ul. Dzierżawna 3.538,00 zł (17,69%)
Wydatkowane środki dotyczą opracowania dokumentacji projektowej przeniesienia źródła ulicznego. Prace budowlane rozpoczną się po wyłonieniu wykonawcy robót.
 - sieć wodociągowa w os. Felin 18.300,00 zł (36,60%)
Wykonano sieć wodociągową o długości 31 mb w rejonie ul. Doświadczalnej i ul. Witosy. Inwestycję zakończono i przekazano do użytku.
 - sieć wodociągowa w os. Poligon 369,97 zł (0,12%)
Trwają prace w zakresie aktualizacji dokumentacji.
 - odwodnienie w rejonie ulic: Misjonarskiej, Wszyńskiego, Żmigród, Bernardyńskiej 71.470,00 zł (17,87%)
Opracowano dokumentację budowlano-wykonawczą budowy kanalizacji sanitarnej i odprowadzenia wód deszczowych w rejonie działki „Caritas”. Złożono wnioski o pozwolenie na budowę.
 - przebudowa sieci wodociągowej w ul. Pliszczyńskiej 146,40 zł (0,05%)
Opracowano dokumentację budowlano-wykonawczą. Trwa przygotowanie materiałów do wystąpienia o decyzję pozwolenia na budowę.



- sieć wodociągowa w al. Spółdzielczości Pracy 26.874,48 zł (17,92%)

Dokonano wyboru wykonawcy robót i przekazano plac budowy na wykonanie sieci wodociągowej zasilającej posesje przy al. Spółdzielczości Pracy w Lublinie. Realizacja zadania nastąpi w II półroczu 2007 r.

Zaawansowanie prac na zadaniach inwestycyjnych, na których nie było płatności, przedstawia się następująco:

- odprowadzenie wód deszczowych z ulic: Platanowej, Osikowej, Jabłonowej, Skalistej, Sławinkowskiej (plan 400.000 zł) – zlecono opracowanie dokumentacji budowlano-wykonawczej. Termin zakończenia opracowania upływa w III kwartale br.
- odprowadzenie wód deszczowych z ulic: Dworskiej, Ludowej, Wielkiej i Rudnickiej (plan 300.000 zł) – wykonano 120 mb sieci kanalizacji deszczowej. Trwa procedura przetargowa na wykonanie prac dodatkowych związanych z realizacją inwestycji. Prace zostaną wykonane w II półroczu br. Płatność po przedstawieniu faktur przez wykonawcę.
- kanalizacja sanitarna w rejonie ul. Janowskiej (plan 300.000 zł) – dokonano wyboru wykonawcy dokumentacji technicznej oraz rozpoczęto prace projektowe.
- dofinansowanie utrzymania wodociągów wiejskich (plan 80.000 zł) – środki przeznaczone będą na pokrycie udziału Miasta Lublin w planowanej modernizacji wodociągu „Kalinówka” (wykonanie komory redukcyjnej na sieci wodociągowej, wykonanie spinek sieciowych łączących wodociągi „Wilczopole” i „Kalinówka”).

rozdz. 90002 – Gospodarka odpadami

Planowane w wysokości 5.214.118 zł wydatki tego rozdziału zrealizowane zostały w kwocie **2.171.817,42 zł** (41,65%), którą przeznaczono na:

- składowisko odpadów komunalnych w Rokitnie 2.066.006,81 zł (47,61%)

Z powyższej kwoty sfinansowano wynagrodzenie ryczałtowe za administrowanie i eksploatację składowiska przez MPWiK Sp. z o.o. w Lublinie oraz podatek od nieruchomości.

- opłatę za korzystanie ze środowiska 285.178,75 zł (55,92%)

Wydatki stanowią opłatę uiszczoną na podstawie art. 273 ust. 1 pkt 4 ustawy Prawo ochrony środowiska (j.t. Dz. U. z 2006 r. Nr 129 poz. 902 z późn. zm.) za korzystanie ze środowiska ponoszona za składowanie odpadów za II półrocze 2006 r.



Opłata jest wnoszona na rachunek Urzędu Marszałkowskiego do końca miesiąca następującego po upływie każdego półrocza, stąd też za I półrocze 2007 r. opłatę uiszczono w lipcu br.

• **inwestycje** **-179.368,14 zł**
z tego:

- składowisko odpadów w Rokitnie zad. 1 -173.090,25 zł
Ujemna kwota dotyczy zwrotu podatku VAT za poniesione wydatki w 2006 r. W I półroczu br. przeprowadzono analizę wariantową przebudowy instalacji odprowadzającej odcieki z niecki II wysypiska. Zlecono opracowanie dokumentacji technicznej wybranego wariantu odwodnienia.
- przebudowa oczyszczalni ścieków w Rokitnie -6.277,89 zł
Powyższa kwota obejmuje zwrot podatku VAT za poniesione wydatki w 2006 r. Zaplanowana kwota 90.000 zł przeznaczona zostanie na ewentualne prace uzupełniające w II półroczu br. (trwają uzgodnienia zakresu prac z MPWiK).

Prowadzono rozmowy z gminą Lubartów w sprawie zmiany planu zagospodarowania przestrzennego umożliwiającego lokalizację zakładu utylizacji odpadów komunalnych dla Lublina i gmin ościennych, stąd też zaplanowana kwota 100.000 zł na prace dokumentacyjne nie została wykorzystana.

rozd. 90003 – Oczyszczanie miast i wsi

Planowane w wysokości 11.216.000 zł wydatki na oczyszczanie miasta zostały zrealizowane w kwocie **5.105.509,85 zł (45,52%)**, którą przeznaczono na:

- oczyszczanie miasta 4.717.272,09 zł (45,36%)
Wydatkowana kwota obejmuje płatności związane z oczyszczaniem miasta w okresie od grudnia 2006 r. do czerwca 2007 r. oraz zakup 302 i opróżnianie 876 szt. koszy ulicznych ustawionych na terenie miasta.
W ramach powyższej kwoty sfinansowano 3 ugody w związku z upadkami na oblodzonych chodnikach w ul. Lipińskiego, ul. Wajdeloty i al. Unii Lubelskiej – 4.500 zł.
- wiaty przystankowe 96.525,18 zł (32,83%)
Wykorzystaną kwotę przeznaczono na utrzymanie 425 przystanków.
Planowane wydatki inwestycyjne na zakup wiat przystankowych (plan 90.000 zł) zostaną wykorzystane w II półroczu 2007 r. Trwa procedura przetargowa na wybór dostawcy.



- prace porządkowe doraźne 104.388,98 zł (80,30%)
Wydatkowane środki dotyczą kosztów prac prowadzonych w ramach likwidacji 57 dzikich wysypisk śmieci w granicach administracyjnych miasta. Największe z nich to tereny wzdłuż ul. Do Dysa, od ul. Nałęczowskiej do ul. Kolorowej, pomiędzy ulicami Domeyki i Samsonowicza oraz przy ul. Kaczeńcowej.
- konserwację i utrzymanie szaleatów miejskich 187.323,60 zł (49,95%)
Wydatki obejmują utrzymanie szaleatów miejskich znajdujących się na Placu Litewskim, w Ogrodzie Saskim oraz przy ulicach: Przystankowej, Gazowej, Wileńskiej, Gospodarczej (zlikwidowany z dniem 1 czerwca br.) i Lipowej.

Zaplanowana kwota 17.000 zł na wydatki w zakresie wywozu nieczystości stałych wykorzystana zostanie w II półroczu br. na pokrycie kosztów opróżniania kontenerów ustawionych przy cmentarzach w okresie święta Wszystkich Świętych.

rozd. 90004 – Utrzymanie zieleni w miastach i gminach

Realizacja planowanych w wysokości 6.164.000 zł wydatków na utrzymanie, konserwację i renowację zieleni w mieście ukształtowała się na poziomie 15,50%, co stanowi kwotę **955.286,96 zł**.

Z powyższej kwoty sfinansowano:

- zakup materiałów i wyposażenia do parków, skwerów i placów zabaw 49.245,00 zł (19,70%)
Zakupiono rośliny rabatowe do wiosennej obsady rabat kwiatowych. Trwa procedura przetargowa na kolejne dostawy materiału roślinnego.
- utrzymanie, konserwację i renowację zieleni 854.737,68 zł (21,37%)
Wykorzystane środki przeznaczone zostały na kompleksową konserwację zieleni obejmującą m.in.: koszenie trawników, pielęgnację zieleni wysokiej, utrzymanie czystości na terenach zieleni komunalnej, wiosenną obsadę rabat kwiatowych i ich pielęgnację.
- konserwację rowów i urządzeń melioracyjnych w Parku Ludowym 18.700,12 zł (46,75%)
Wykorzystane środki przeznaczono na koszenie rowów, odmulanie dna, przepustów i drenów na terenie Parku Ludowego.
- konserwację urządzeń małej architektury ogrodowej w parkach, na skwerach i miejskich placach zabaw 31.756,60 zł (42,91%)



Powyższe środki przeznaczono na przeglądy, konserwację i naprawy urządzeń stanowiących wyposażenie placów zabaw oraz malowanie metalowych urządzeń zabawowych.

Zaplanowana kwota na rewitalizację parków i skwerów (plan 50.000 zł) zostanie wykorzystana w II półroczu br. na renowację skweru przy ul. Pana Tadeusza.

• **inwestycje** **847,56 zł (0,05%)**

- Ogród Saski – 146,40 zł (0,01%)

Poniesiona kwota stanowi opłatę przyłączeniową do sieci elektroenergetycznej. Zadanie realizowane będzie w II połowie 2007 r.

- Park „Czuby” – 701,16 zł (0,09%)

Z powyższej kwoty zapłacono za mapy do celów projektowych oraz opłaty przyłączeniowe do sieci elektrycznej. Opracowywano dokumentację budowlano-wykonawczą (płatność w kwocie 389.180 zł nastąpiła w lipcu br.) i rozpoczęto procedurę przetargową na wybór wykonawcy nasadzeń w części centralnej Parku.

rozd. 90013 – Schroniska dla zwierząt

Określone w budżecie miasta wydatki na utrzymanie schroniska dla zwierząt w kwocie 600.000 zł zostały zrealizowane w wysokości **170.291,93 zł (28,38%)**.

Z powyższej kwoty sfinansowano koszty administracji, karmy, leków i szczepienia zwierząt, dostawy mediów, transportu i konserwacji obiektu w schronisku dla bezdomnych zwierząt. W maju schronisko zostało przeniesione do nowego obiektu przy ul. Metalurgicznej 5. W ramach środków przeznaczonych na **inwestycje – 15.547,13 zł (15,55%)** został zakupiony sprzęt niezbędny do funkcjonowania nowo wybudowanego schroniska (m.in. dwie zamrażarki, taboret elektryczny, miski).

rozd. 90015 – Oświetlenie ulic, placów i dróg

Planowane w wysokości 8.900.000 zł wydatki na oświetlenie ulic, placów i dróg zrealizowane zostały w wysokości 47,94%, co stanowi **4.267.070,81 zł**.

Wykorzystane środki przeznaczone zostały na:

- opłaty związane ze zużyciem energii elektrycznej przez urządzenia oświetlenia drogowego, przejść podziemnych, tuneli, iluminacji obiektów, złącza do obsługi imprez na Placu Litewskim - 2.641.785,45 zł,
- konserwację i obsługę tych urządzeń - 1.600.358,65 zł,



- remonty urządzeń oświetlenia – 24.189,84 zł (48,38%) obejmujące prace związane m.in.: z doświetleniem fragmentów ulic: Hiacyntowej, Kawiej, Zana (w rejonie ul. Wallenroda), naprawami podewastacyjnymi oświetlenia przejść podziemnych i iluminacji Bazyliki oo. Dominikanów.
- **inwestycje** **736,87 zł (0,07%)**
Sfinansowano pierwszą część opłaty za przyłączenie do sieci „Lubzel” oświetlenia fragmentów ulic: Poligonowej, Cienistej (w rejonie ul. Porannej) i Lipskiej oraz opłatę za mapy do celów projektowych.
Pozostała kwota zostanie wykorzystana w II półroczu br. na dokumentację projektową i budowę oświetlenia drogowego wzdłuż ul. Lipskiej, ul. Poligonowej, parku w dzielnicy Głusk, ciągu pieszego w rejonie ul. Droga Męczenników Majdanka 32-34 oraz fragmentu ulic: Żeglarskiej, Cienistej, Krężnickiej, Koncertowej. Ponadto trwa przygotowanie materiałów do zlecenia realizacji oświetlenia Skate-Parku w osiedlu Błonie.

rozdz. 90095 – Pozostała działalność

Planowane w wysokości 26.591.159 zł wydatki tego rozdziału zostały zrealizowane w kwocie **8.288.964,73 zł (31,17%)**, którą przeznaczono na:

- utrzymanie miejsc pamięci narodowej 9.942,22 zł (22,09%)
Opłacono prace związane z utrzymaniem obiektów pamięci narodowej za okres od stycznia do maja br., pokryto koszty zakupu gazu do zniczy uruchamianych podczas uroczystości państwowych oraz sfinansowano czyszczenie pomnika Konstytucji 3-go Maja.
Ponadto planuje się wykonanie dokumentacji projektowej dotyczącej remontu pomnika Unii Lubelskiej.
- utrzymanie miejskich zasobów gruntowych 4.116,57 zł (8,23%)
Powyższe środki przeznaczono na porządkowanie terenów miejskich, prześwietlenie drzew m.in. w dzielnicach: Tatary, Kalinowszczyzna, Ponikwoda i Bronowice.
Prace będą kontynuowane w II półroczu br.
- **inwestycje** **8.274.905,94 zł (31,23%)**
z tego na:
 - wykup gruntów 4.017.131,30 zł (69,37%)
Wydatkowane środki dotyczą nabycia nieruchomości pod inwestycje miejskie.



- inwestycje realizowane przy udziale mieszkańców i innych podmiotów 2.627.699,26 zł (31,31%)
w tym: wpłaty społecznych komitetów i innych podmiotów – 100.000,00 zł
Rozpoczęto realizację 12 nowych inwestycji budowy sieci wodociągowych, kanalizacji sanitarnych, dróg oraz oświetlenia. Kontynuowano prace na 12 zadaniach inwestycyjnych, dla 16 dokonano wyboru wykonawców robót w drodze przetargów, dla 8 inwestycji rozpoczęto procedury przetargowe.
W ramach prowadzonej działalności inwestycyjnej w okresie sprawozdawczym zakończono i przekazano do użytku:
 - 265 mb sieci wodociągowej w ulicach: Skubiszewskiego, Piątkowskiego,
 - 104 mb sieci wodociągowej i 118 mb kanalizacji sanitarnej w ul. Piechoty,
 - 54 mb kanalizacji sanitarnej w ul. Kononowicza,
 - oświetlenie w ul. Sachsów.
- infrastrukturę techniczną dla inwestorów budownictwa wielorodzinnego 782.216,00 zł (15,64%)
W okresie sprawozdawczym środki finansowe przeznaczono na realizację wewnątrzosiedlowego uzbrojenia terenów w osiedlach Bazylinówka, Poręba i Nałkowskich II. Zawarto 12 umów z inwestorami budownictwa mieszkaniowego.
Uzyskano następujące efekty rzeczowe:
 - sieci wodociągowe – 702 mb,
 - sieci kanalizacji sanitarnej – 60 mb,
 - sieci kanalizacji deszczowej – 210 mb,
 - drogi – 250 mb.
- pomoc finansową dla gminy Lubartów na inwestycje 786.666,21 zł (30,94%)
W okresie sprawozdawczym przygotowano niezbędne dokumenty do realizacji zadania (podjęto uchwałę w sprawie udzielenia pomocy finansowej oraz zawarto umowę w sprawie udzielenia pomocy gminie Lubartów w związku z budową składowiska odpadów komunalnych dla Miasta Lublina w obrębie wsi Rokitno z przeznaczeniem na sfinansowanie kosztów budowy kanalizacji sanitarnej wraz z przyłączami dla miejscowości Trzciniac i Wandzin oraz budowy sieci gazowej wraz z przyłączami dla miejscowości: Rokitno, Wólka Rokicka, Baranówka, Wólka Rokicka Kolonia). Środki przekazywane są na podstawie wystąpienia Gminy Lubartów z załączonymi kserokopiami faktur wykonawcy wraz z protokołami odbioru



elementów robót, sprawdzonymi i potwierdzonymi do zapłaty przez Gminę Lubartów, w ciągu 14 dni od daty ich otrzymania i sprawdzenia przez Gminę Lublin.

- infrastrukturę dla aktywizacji gospodarczej w dzielnicy

Bursaki 20.495,51 zł (1,71%)

Zlecono aktualizację projektu budowlano-wykonawczego kanalizacji sanitarnej i deszczowej na odcinku od al. Spółdzielczości Pracy do ul. Nasutowskiej.

Ponadto trwały prace w zakresie uzgadniania dokumentacji budowlano-wykonawczej budowy ulic w dzielnicy Bursaki wraz z uzbrojeniem w kwartale ulic: al. Spółdzielczości Pracy-Do Dysa-Stefczyka-Nasutowska oraz przedłużenia ulicy Do Dysa do skrzyżowania z ulicą Choiny.

- dokumentację przyszłościową 40.697,66 zł (1,83%)

Z powyższej kwoty sfinansowano projekt budowy: ulicy Szczytowej, wodociągu w ul. Rejtana, fragmentu oświetlenia drogowego w ul. Sławinkowskiej, koncepcji programowo-przestrzennej osiedla Węglinek.

Ponadto w opracowaniu znajdują się:

- projekt budowy ulic w kwartale: Ślężan, Szerokie, Połabian, Lubuszan oraz ulic: Połaniecka, Sapiehy, Kleniewskich, Hirszfelda,
- projekt budowy ul. Wiadukt, ul. Roztocze, chodnika przy ul. Rudnickiej,
- projekt sieci kanalizacji sanitarnej od ul. Lędzian do kolektora AS oraz w ulicach: Odległa i Abramowicka,
- projekt sieci kanalizacji wodno-kanalizacyjnej w obszarze między ulicami: Smorawińskiego, Mackiewicza, Chodźki oraz kanalizacji deszczowej w ul. Orłowskiego,
- projekt przebudowy linii kablowej energetycznej i telefonicznej w ul. Chodźki kolidującymi z projektowanymi sieciami wodno-kanalizacyjnymi,
- koncepcja programowo-przestrzenna ul. Sokolniki oraz przedłużenia ul. Głębokiej do węzła Sławin,
- koncepcja programowo-przestrzenna kanalizacji deszczowej w północno-wschodniej zlewni miasta Lublina (K-89) oraz kanalizacji deszczowej i sanitarnej w ul. Deszczowej i ul. Głównej.



Zaawansowanie prac na zadaniach inwestycyjnych, na których nie było płatności, przedstawia się następująco:

- modernizacja systemu zaopatrzenia w wodę dla osiedli Zadębie i Felin (plan 100.000 zł) – przygotowywane są materiały do zlecenia opracowania dokumentacji technicznej zaopatrzenia w wodę dla potrzeb dzielnicy Felin (strefa aktywizacji gospodarczej),
- porządkowanie infrastruktury wodociągowej i ciepłowniczej w osiedlach wielorodzinnych (plan 1.250.000 zł) – trwałe uzgodnienia z MPWiK i LPEC dotyczące sposobu modernizacji istniejącej infrastruktury w osiedlu Choiny. Trwa przygotowanie do zlecenia wykonania dokumentacji projektowej.

Dział 921 – Kultura i ochrona dziedzictwa narodowego

Na realizację zadań z zakresu kultury i ochrony zabytków zaplanowano środki w wysokości 20.055.402 zł, które w trakcie realizacji budżetu zwiększono o kwotę 1.412.925 zł, tj. do wysokości 21.468.327 zł.

Kwotę zwiększenia przeznaczono na:

- dotację dla Ośrodka „Brama Grodzka – Teatr NN” (rozd. 92109) – 16.700 zł na opłacenie czynszu za część pomieszczeń Trasy Podziemnej będących własnością prywatną, ekspertyzy mykologicznej, ubezpieczenia od ognia i innych żywiołów oraz pomiarów instalacji elektrycznej;
- dotację dla Centrum Kultury (rozd. 92113) – 696.225 zł z przeznaczeniem na:
 - organizację Dni Lublina pn. „Planeta Lublin” – 220.000 zł,
 - działalność merytoryczną instytucji – 335.000 zł,
 - realizację projektu "Jarmark Jagielloński - Promocja Wspólnego Dziedzictwa Wschodu i Zachodu" – 141.225 zł,
- nowe zadanie „renowacja Teatru Starego” (rozd. 92120) – 700.000 zł z przeznaczeniem na opracowanie dokumentacji i rozpoczęcie prac renowacyjnych na obiekcie;

W okresie sprawozdawczym wykorzystano 47,61% planu, co stanowi kwotę **10.221.300,78 zł**.

Strukturę zrealizowanych wydatków w omawianym dziale przedstawia poniższy wykres:

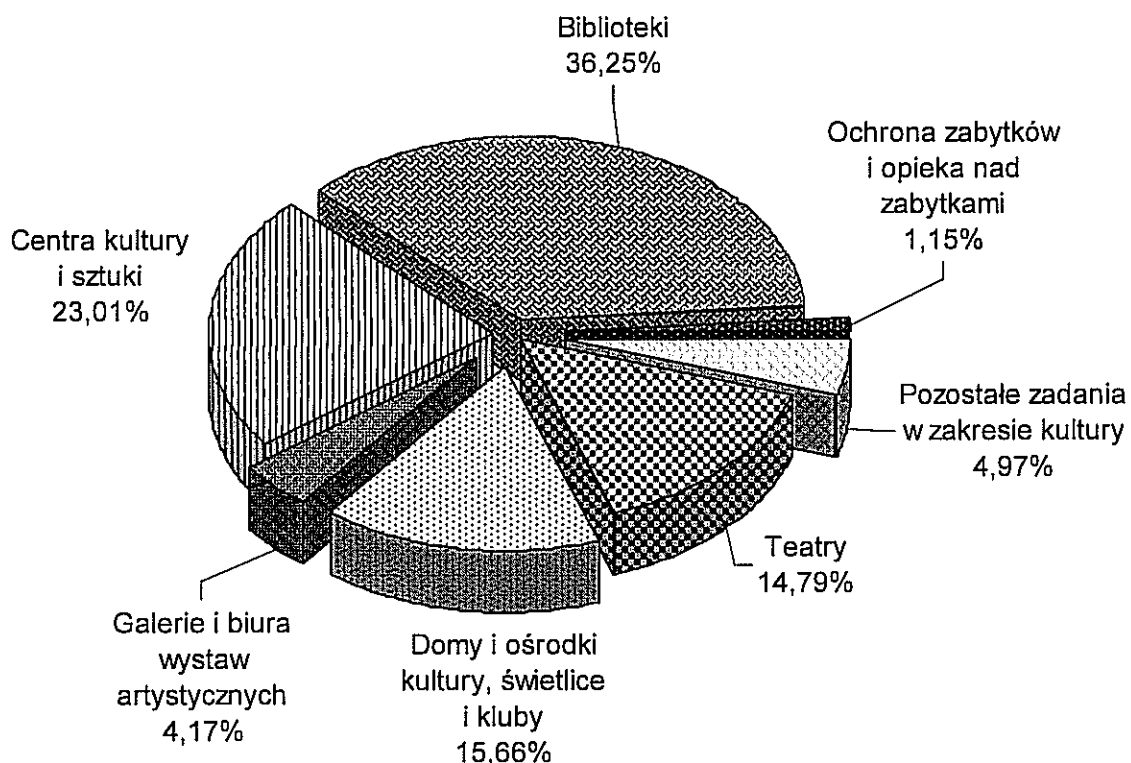

Realizacja wydatków w poszczególnych rozdziałach objętych tym działem kształtuje się następująco:

rozdz. 92105 – Pozostałe zadania w zakresie kultury

W I półroczu 2007 roku z zaplanowanych w wysokości 927.200 zł na realizację zadań objętych tym rozdziałem wydatkowano kwotę **507.597,27 zł**, tj. 54,75% planu.

Wykorzystane środki przeznaczono na:

- 1) upowszechnianie kultury i sztuki 446.947,99 zł (54,18%)

Wydatkowane środki obejmują:

- a) dofinansowanie działań z zakresu upowszechniania kultury prowadzonych przez podmioty niezaliczone do sektora finansów publicznych – 372.520,00 zł z tego na:
 - organizację różnorodnych form upowszechniania kultury – 311.320,00 zł
W ramach poniesionych wydatków dofinansowano 28 przedsięwzięć o charakterze kulturalnym (festiwale, koncerty, wystawy, przeglądy, prezentacje, konkursy, festyny, warsztaty) zorganizowanych przez 22 podmioty.
 - organizację zajęć kulturalnych w domach i klubach kultury – 13.500,00 zł



Poniesione w I półroczu br. wydatki dotyczą organizacji zajęć kulturalnych w dzielnicach: Ponikwoda, Dziesiąta, Sławinek i Bronowice.

- organizację akcji „Zima i lato w mieście” – 24.500,00 zł

Poniesione wydatki obejmują organizację przez 4 stowarzyszenia akcji „Lato w mieście”.

- wydawnictwa kulturalne – 23.200,00 zł

Z powyższej kwoty dofinansowano wydanie kwartalników literackich

„Kresy” i „Akcent”, wydanie książki J. Zięby „Lublin – miasto przeznaczenia” oraz tomu wierszy Z. Strzałkowskiego „Obszar wolności”.

- b) prowadzenie zajęć kulturalnych w domach i klubach kultury na podstawie umów zawartych ze spółdzielniami oraz organizację podsumowania roku kulturalnego – 35.682,99 zł;

- c) nagrody w dziedzinie upowszechniania kultury – 31.550,00 zł (z okazji podsumowania roku kulturalnego 2006/2007 oraz z okazji Międzynarodowego Dnia Teatru i 10-lecia działalności Galerii Wystawienniczej ZPAP „Pod Podłogą”);

- d) dotację dla Miejskiej Biblioteki Publicznej im. H. Łopacińskiego na organizację Miejskiego Konkursu Recytatorskiego Poezji i Prozy Wincentego Pola – 6.000,00 zł;

- e) pozostałe wydatki związane z działalnością bieżącą miasta w zakresie upowszechniania kultury i sztuki – 1.195,00 zł.

2) stypendia dla młodzieży szkół artystycznych 15.525,00 zł (44,36%)

W omawianym okresie sprawozdawczym wypłacono stypendia (5 miesięcy)

dla uczniów:

- Ogólnokształcącej Szkoły Muzycznej I i II stopnia im. K. Lipińskiego (14 uczniom po 60 zł miesięcznie i 2 uczniom po 75 zł miesięcznie) – 4.950 zł,
- Szkoły Muzycznej I i II stopnia im. T. Szeligowskiego (14 uczniom po 60 zł miesięcznie i 3 uczniom po 75 zł miesięcznie) – 5.325 zł,
- Zespołu Szkół Plastycznych (14 uczniom po 75 zł miesięcznie) – 5.250 zł.

3) nagrody w dziedzinie kultury 36.200,00 zł (90,50%)

Nagrodę Artystyczną Miasta Lublina za 2006 rok otrzymał Robert Kuśmirowski



za osiągnięcia plastyczne, natomiast Nagrodę Miasta Lublina za Upowszechnianie Kultury przyznano Kawiarni Artystycznej „Hades” za bogaty i różnorodny program artystyczny prezentowany w 2006 roku.

- 4) Euroregionalny Ośrodek Informacji i Współpracy Kulturalnej
w Lublinie 1.801,50 zł (9,01%)

Powyższą kwotę przeznaczono na obsługę portalu internetowego, tłumaczenie tekstów na język angielski, roczną obsługę domeny i abonament na serwerze.

- 5) realizację projektu „Kultura bez granic – Dni Debreczyna
w Lublinie” 7.122,78 zł (98,93%)

Projekt obejmował przedstawienie kultury węgierskiej w Lublinie w dniach 7 – 11 września 2006 r. poprzez prezentację grup artystycznych, rzemieślników oraz kuchni Debreczyna.

Wydatkowaną kwotę przeznaczono na zwrot kosztów transportu uczestników z Węgier biorących udział w projekcie.

rozdz. 92106 – Teatry

Z zaplanowanej w wysokości 2.950.000 zł dotacji dla Teatru im. H. Ch. Andersena w okresie sprawozdawczym przekazano z budżetu miasta kwotę **1.512.000,00 zł**, co stanowi 51,25% planu.

Przychody Teatru związane z działalnością bieżącą Teatru zrealizowane w kwocie 1.692.382 zł obejmują:

- dotację podmiotową 1.452.000 zł
- wpływy ze sprzedaży biletów i programów 166.748 zł
Średnia cena biletu wyniosła 10 zł.
- pozostałe przychody (głównie zwrot VAT) 73.634 zł

Ponadto z budżetu miasta przekazano dotację celową na **inwestycje** w kwocie **60.000,00 zł** (100%), w ramach której zakupiono zestaw multimedialny ze statywem, trzy komputery z oprogramowaniem (w tym jeden do obsługi sceny), mikroport i mikrofony.

Koszty działalności bieżącej Teatru wyniosły 1.577.175 zł, z tego przeznaczono na:

- wynagrodzenia osobowe 838.648 zł
Przeciętne zatrudnienie – 44 etaty.



Przeciętne wynagrodzenie kształtowało się na poziomie 2.998 zł.

Od 1 stycznia br. wprowadzono podwyżkę wynagrodzeń średnio 150 zł na etat.

- honoraria 139.920 zł
- wynagrodzenia bezosobowe i agencyjno-prowizyjne 10.819 zł
- pochodne od wynagrodzeń 169.142 zł
- remonty (plan 170.000 zł) 2.000 zł

W I półroczu przygotowano kosztorys przeprowadzenia remontu oraz ogłoszono przetarg na wybór wykonawcy robót. Z powodu braku oferentów przystąpiono do powtórnej procedury przetargowej.

- pozostałe koszty bieżące 416.646 zł
m.in.: materiały i energia – 103.783 zł, usługi – 175.920 zł (głównie: czynsze, usługi poligraficzne i łącznościowe), amortyzacja – 46.733 zł, podróże służbowe krajowe i zagraniczne – 6.726 zł, odpisy na zakładowy fundusz świadczeń socjalnych – 26.329 zł, tantiemy – 34.696 zł, ubezpieczenie majątku – 9.980 zł.

Ze środków dotacji w omawianym okresie przeznaczono na akcję „Zima i lato w mieście” – 67.000,00 zł oraz na wyposażenie pomieszczeń – 15.000,00 zł.

W okresie sprawozdawczym zespół artystyczny Teatru wystawił 201 przedstawień (w tym: 192 w siedzibie i 9 na wyjeździe), które obejrzało 20 601 widzów. W I półroczu br. zrealizowano trzy premiery: „Wicek Warszawiak”, „Pinokio” i „O Paluszku” oraz przygotowywano czwartą premierę planowaną na wrzesień. Obok przedstawień premierowych zaprezentowano sztuki: „Aksamitna córka diabła”, „Ludowa Szopka Polska”, „Córka Króla Smoków”, „Idziemy po skarb”, „Olbrzymy”, „Księżniczka na ziarnku grochu”, „Mój przyjaciel Robaczek”, „Purpurella”, „Jaś i Małgosia”, „Cuda i Dziwy” oraz „Pyza na polskich drózkach”. W okresie ferii zimowych zorganizowano 16 przedstawień z wolnym wstępem dla dzieci i młodzieży. Ponadto Teatr wystawiał spektakle dla dzieci i młodzieży niepełnosprawnej, organizował spotkania z lalką dla dzieci uczęszczających do szkół podstawowych i przedszkoli, był współorganizatorem imprez okolicznościowych oraz prowadził działalność wydawniczą.

rozd. 92109 – Domy i ośrodki kultury, świetlice i kluby

Z zaplanowanych w wysokości 2.939.242 zł wydatków tego rozdziału zrealizowano 54,45%, tj. kwotę **1.600.542,00 zł**, którą przeznaczono na:



1) dotację dla Dzielnicowego Domu Kultury „Bronowice” 350.000 zł (52,24%)

W ramach ww. dotacji kwota **30.000 zł** (100%) stanowi dotację celową na **inwestycje**, w ramach której zakupiono zestaw nagłośnieniowy oraz dwa zestawy komputerowe wraz z oprogramowaniem.

Przychody własne Dzielnicowego Domu Kultury „Bronowice” zrealizowane w kwocie 34.721 zł pochodziły głównie z odpłatności uczestników korzystających z różnych form działalności prowadzonej przez Dom Kultury takich jak: zajęcia plastyczne, teatralne, taneczne, wokalne, rytmika i aerobik oraz wynajmu sali i odsetek bankowych.

Koszty bieżącej działalności Dzielnicowego Domu Kultury „Bronowice” wyniosły 306.249 zł i obejmowały:

- wynagrodzenia osobowe 173.093 zł

Przeciętne zatrudnienie – 13,25 etatu.

Przeciętne wynagrodzenie kształtowało się na poziomie 2.012 zł.

Od stycznia 2007 roku wprowadzono podwyżkę wynagrodzeń dla 12,25 et. średnio 135 zł na etat, zaś od marca dla 1 et. w wysokości 360 zł.

- wynagrodzenia bezosobowe 8.950 zł
- pochodne od wynagrodzeń 31.001 zł
- pozostałe koszty 93.205 zł

w tym m.in.: energia elektryczna, ciepła, woda i gaz – 16.277 zł, materiały i wyposażenie – 25.283 zł (m.in.: zakup mebli, zestawu komputerowego, aparatu fotograficznego, materiałów gospodarczych, biurowych, plastycznych), usługi – 36.486 zł (m.in.: usługi transportowe, telekomunikacyjne, informatyczne, opłaty czynszowe, koszty wyjazdów zespołów, monitoring obiektu), zakładowy fundusz świadczeń socjalnych – 8.197 zł, ubezpieczenia majątku – 3.603 zł.

Remont pomieszczeń DDK „Bronowice” przy ul. Krańcowej 106 (plan 70.000 zł) przewidziany jest na II półrocze br.

Dzielnicowy Dom Kultury „Bronowice” prowadził działalność obejmującą: pracę z amatorskimi zespołami zainteresowań, upowszechnianie różnych dziedzin wiedzy i sztuki poprzez konkursy, wystawy i przedstawienia, organizowanie czasu wolnego uczestników oraz realizację potrzeb kulturalnych lokalnej społeczności. Łącznie zorganizowano lub wzięto udział w 173 imprezach, w których uczestniczyło ponad 11 300 osób.



2) dotację dla Zespołu Pieśni i Tańca

„Lublin” im. Wandy Kaniorowej 666.000,00 zł (56,92%)

w tym dotacja celowa na **inwestycje** przekazana w wysokości **20.000 zł** (100%), z której wykorzystano 18.967,00 zł z przeznaczeniem na zakup reflektorów, nagłośnienia, maszyny do szycia, szaf do kostiumerni oraz komputera.

Zrealizowane w wysokości 929.730,83 zł przychody związane z bieżącą działalnością obejmują:

- dotację podmiotową 646.000,00 zł
 - dotację z Ministerstwa Kultury i Dziedzictwa Narodowego 44.148,22 zł
 - wpływy z usług i inne 236.310,33 zł
- Są to m.in.: wpływy z koncertów, odpłatność za naukę tańca i warsztaty artystyczne, wynajem sceny, pomieszczeń i autokaru.
- odsetki od środków na rachunku bankowym 2.610,28 zł
 - darowizny 662,00 zł

Bieżące koszty funkcjonowania Zespołu w I półroczu br. wyniosły 697.376,29 zł i obejmowały:

- wynagrodzenia osobowe 364.932,75 zł
- Przeciętne zatrudnienie – 24,5 etatu.

Przeciętne wynagrodzenie kształtowało się na poziomie 2.417 zł.

Od dnia 1 kwietnia wypłacono podwyżkę wynagrodzeń w kwocie średnio 100 zł na etat.

- honoraria 24.280,50 zł
 - wynagrodzenia bezosobowe 13.438,00 zł
 - pochodne od wynagrodzeń 63.394,05 zł
 - pozostałe koszty 231.330,99 zł
- w tym m.in.: materiały i energia – 40.515,54 zł, usługi – 58.207,40 zł (m.in.: usługi transportowe, telefoniczne, czynsze, noclegi), odpisy na zakładowy fundusz świadczeń socjalnych – 9.956,92 zł, ubezpieczenia majątku – 6.051,00 zł, podróże służbowe krajowe i zagraniczne – 7.692,10 zł, podatek od nieruchomości i środków transportowych – 4.116 zł.

W okresie sprawozdawczym z otrzymanej dotacji kwotę 21.970,36 zł przeznaczono na dofinansowanie XXII Międzynarodowych Spotkań Folklorystycznych. Pozostała



część środków przeznaczonych na dofinansowanie realizacji tego zadania zostanie wydatkowana w II półroczu po zakończeniu imprezy odbywającej się w dniach 15 – 20 lipca 2007 r. Natomiast planowane w wysokości 70.000 zł środki na remonty wydatkowane zostaną w II półroczu br. z przeznaczeniem na wymianę pokrycia dachowego.

W okresie sprawozdawczym Zespół Pieśni i Tańca „Lublin” im. Wandy Kaniorowej prowadził działalność koncertową, wychowawczą oraz szkoleniową. Zespół uczestniczył w dwóch międzynarodowych festiwalach folklorystycznych i wystąpił z 72 koncertami, w tym 35 poza granicami kraju. Działalność szkoleniowa realizowana była w 14 grupach tanecznych i 2 kapelach oraz nowej grupie tzw. seniorów. W czerwcu w ramach koncertów „LUBLIN – LUBLINOWI” Zespół dokonał pełnej prezentacji swojego dorobku. Rozpoczęto również przygotowania do organizacji obozów szkoleniowo – wypoczynkowych dla ok. 90 tancerzy.

- 3) dotację dla Ośrodka „Brama Grodzka – Teatr NN” 580.000,00 zł (52,98%)
w tym na: remonty – 110.000,00 zł (100%)
inwestycje – 30.000,00 zł (35,29%)

Przychody własne pochodzące głównie z wynajmu pomieszczeń i sprzedaży biletów na zwiedzanie Trasy Podziemnej osiągnięto w I półroczu br. w wysokości 56.721,04 zł.

Koszty związane z bieżącą działalnością Ośrodka w kwocie 479.398,56 zł obejmują:

- wynagrodzenia osobowe 257.085,34 zł
Przeciętne zatrudnienie – 27,6 etatu.
Przeciętne wynagrodzenie kształtowało się na poziomie 1.552 zł.
Podwyżkę wynagrodzeń wprowadzono od dnia 1 stycznia br. w wysokości średnio 100 zł na etat.
- wynagrodzenia bezosobowe 11.899,59 zł
- pochodne od wynagrodzeń 60.661,80 zł
- pozostałe koszty 149.751,83 zł
w tym m.in.: materiały i wyposażenie – 21.286,45 zł, energia elektryczna, woda, gaz, centralne ogrzewanie – 31.204,21 zł, usługi (m.in.: usługi telefoniczne, naprawy, konserwacje, monitoring) – 48.671,80 zł, odpisy na zakładowy fundusz świadczeń socjalnych – 14.500,00 zł, amortyzacja – 18.491,00 zł, druk



– 10.365,87 zł, podatek od nieruchomości i środków transportowych – 2.520,00 zł. Przekazana w omawianym okresie w wysokości 110.000,00 zł dotacja na remonty wykorzystana zostanie w II półroczu br. na remont elewacji Bramy Grodzkiej.

Natomiast z przekazanej w kwocie **30.000,00 zł** dotacji na **inwestycje** (plan 85.000 zł) wykorzystano środki w wysokości 8.150,00 zł z przeznaczeniem na wykonanie elementów Trasy Podziemnej. Pozostałe środki wydatkowane zostaną w II półroczu br.

Na dzień 30.06.2007 r. wystąpiły należności wymagalne w wysokości 7.655,86 zł z tytułu dostaw towarów i usług.

Działalność Ośrodka „Brama Grodzka – Teatr NN” w I półroczu br. obejmowała m.in.: udostępnienie stałych ekspozycji „Portret Miejsca”, „Elementarz” oraz Lubelskiej Trasy Podziemnej, organizację wydarzeń: „Urodziny Czechowicza”, „Misterium Światła i Ciemności”, „Listy do Henia”, prezentację przedstawień „Chasydzkiego Tryptyku”, organizację warsztatów dla nauczycieli i animatorów kultury z regionu lubelskiego w ramach projektu „Czytanie Dziedzictwa Kulturowego”, prowadzenie lekcji i zajęć w szkołach, spotkań prezentujących działalność Ośrodka gościom z Polski i zagranicy, wydawanie czasopism i publikacji.

- 4) dotację dla Ośrodka „Brama Grodzka – Teatr NN” na realizację projektu „Historie z fotogramów” 4.542,00 zł (100%)

Z przekazanej dotacji w omawianym okresie wykorzystano kwotę 3.409,05 zł z przeznaczeniem na nagranie wspomnień osób z Lublina i okolic dotyczących osiedleń Romów w latach 60-tych, opracowanie materiałów i przygotowanie do prezentacji na stronie internetowej. Zorganizowano warsztaty i opracowano scenariusz lekcji dotyczących Romów i wielokulturowej historii regionu oraz przygotowano folder edukacyjny.

rozd. 92110 – Galerie i biura wystaw artystycznych

Na dotację do działalności Biura Wystaw Artystycznych w budżecie miasta na 2007 rok zaplanowano kwotę 786.000 zł. W I półroczu br. przekazano dotację w wysokości **426.000,00 zł**, co stanowi 54,20% planu.

W ramach dotacji kwota **8.000 zł** (100%) stanowi dotację celową na **inwestycje**, którą przeznaczono na zakup dwóch zestawów komputerowych.



Przychody własne BWA w kwocie 9.972,01 zł stanowiły:

- wpływy z usług i inne 2.343,70 zł
(głównie sprzedaż biletów i katalogów)
- wpłaty od sponsorów 6.345,00 zł
- odsetki od środków zgromadzonych na rachunku bankowym 1.283,31 zł

Koszty dotyczące działalności bieżącej BWA na dzień 30 czerwca 2007 roku wyniosły 408.553,56 zł i obejmowały:

- wynagrodzenia osobowe 259.115,08 zł
Przeciętne zatrudnienie – 15,53 etatu. Przeciętne wynagrodzenie wyniosło 2.529 zł.
Podwyżkę wynagrodzeń wprowadzono od dnia 1 stycznia br. w kwocie średnio 130 zł na etat.
- wynagrodzenia bezosobowe 4.720,00 zł
- pochodne od wynagrodzeń 46.451,37 zł
- pozostałe koszty 98.267,11 zł
w tym m.in.: zakup materiałów i wyposażenia – 17.787,80 zł, zakup energii – 2.930,02 zł, usługi (m.in.: druk katalogów, zaproszeń, afiszy, opłaty telekomunikacyjne i pocztowe, drobne naprawy, usługi transportowe, czynsze) – 55.251,13 zł, podróże służbowe krajowe i zagraniczne – 5.531,09 zł, odpisy na zakładowy fundusz świadczeń socjalnych – 10.000,00 zł, koszty amortyzacji – 3.092,54 zł, ubezpieczenie majątku – 2.342,00 zł.

Planowana w wysokości 5.000 zł dotacja na remonty wykorzystana zostanie w II półroczu br. na prace obejmujące malowanie sal wystawowych.

W omawianym okresie w Galeriach BWA zorganizowano 9 wydarzeń artystycznych prezentujących sztukę współczesną artystów z Polski i z zagranicy, na które składały się wystawy zbiorowe i dzieła z kolekcji BWA, podczas których prowadzone były zajęcia edukacyjne oraz wykłady artystów. Obok działalności wystawienniczej Biuro prowadziło działalność wydawniczą (wydano katalog: „Kolekcja Tomasz Kawiaka”, plakaty, zaproszenia), oświatową (współpraca ze szkołami, ośrodkami akademickimi i ośrodkami kultury) oraz dokumentacyjną. BWA współpracowało także z lokalnymi mediami w zakresie informacji, zapowiedzi i recenzji z wystaw.



rozdz. 92113 – Centra kultury i sztuki

Z zaplanowanych w tym rozdziale środków w wysokości 3.771.225 zł w okresie sprawozdawczym wydatkowano kwotę **2.352.078,37 zł**, tj. 62,37% planu, którą przeznaczono na:

- 1) dotację dla Centrum Kultury 2.115.000,00 zł (63,51%)
w tym dotacja celowa na **inwestycje** przekazana w wysokości **270.000,00 zł** (100%), z której wykorzystano 199.299,24 zł z przeznaczeniem na zakup nagłośnienia i samochodu.

Osiągnięte w wysokości 518.675,62 zł pozostałe przychody obejmują:

- dotacje celowe z Urzędu Marszałkowskiego, Ministerstwa Kultury i Dziedzictwa Narodowego oraz Narodowego Centrum Kultury 170.150,00 zł
- wpływy z przedstawień i organizowanych imprez oraz z działalności edukacyjnej 58.388,36 zł
- wpływy z wynajmu pomieszczeń, samochodu, sprzętu nagłaśniającego i inne 271.533,24 zł
- wpłaty od sponsorów 11.000,00 zł
- odsetki od środków na rachunku bankowym 7.604,02 zł

W I półroczu koszty związane z bieżącą działalnością Centrum Kultury wyniosły 2.329.977,10 zł i obejmowały:

- wynagrodzenia osobowe 700.008,97 zł
Przeciętne zatrudnienie – 53 etaty. Przeciętne wynagrodzenie kształtowało się na poziomie 2.174 zł. Podwyżkę wynagrodzeń w kwocie średnio 105 zł na etat wprowadzono od dnia 1 stycznia br.
- honoraria 290.236,50 zł
- wynagrodzenia bezosobowe 49.114,00 zł
- pochodne od wynagrodzeń 159.266,29 zł
- pozostałe koszty 1.131.351,34 zł

w tym: materiały i energia (m.in. materiały biurowe, gospodarcze, woda, energia elektryczna, ciepła, gaz) – 129.622,01 zł, usługi (m.in.: opłaty telefoniczne, usługi transportowe, drukarskie, wywóz nieczystości, koszty pobytu zaproszonych zespołów) – 767.580,74 zł, odpisy na zakładowy fundusz świadczeń socjalnych – 33.390,90 zł, podróże służbowe krajowe i zagraniczne – 18.244,80 zł, podatek od nieruchomości i środków transportowych – 12.784,00 zł, amortyzacja – 79.573,63 zł.



W ramach przekazanej dotacji dla Centrum Kultury przeznaczono na dofinansowanie zadań: Scena Młodych – 20.000 zł, publikacja Informatora Kulturalnego ZOOM – 60.000 zł, Konfrontacje Teatralne – 108.082 zł, funkcjonowanie muszli koncertowej – 78.477 zł, Międzynarodowe Spotkania Teatrów Tańca – 45.000 zł, Międzynarodowy Festiwal Teatrów Europy Środkowej „Sąsiedzi” – 150.000 zł, Sylwester Miejski – 135.000 zł, Dni Lublina – Planeta Lublin – 169.500 zł.

Na dzień 30.06.2007 r. wystąpiły należności wymagalne w wysokości 65.603 zł z tytułu dostaw towarów i usług.

W okresie sprawozdawczym Centrum Kultury prowadziło wielokierunkową działalność artystyczną i edukacyjną oraz upowszechniało i popularyzowało kulturę poprzez różnorodne formy działalności i stwarzanie warunków do prowadzenia aktywności twórczej. Centrum Kultury było organizatorem licznych spektakli teatralnych, wystaw, pokazów filmowych, wykładów, warsztatów tanecznych, teatralnych i literackich. W ramach Dni Lublina – Planeta Lublin zorganizowano 8 dni wydarzeń i imprez skierowanych do szerokiej publiczności, a także cykl imprez „Lato z Kulturą” odbywających się w Muszli Koncertowej w Ogrodzie Saskim. Ponadto realizowano: Festiwal Teatrów Europy Środkowej „Sąsiedzi” prezentujący dorobek teatrów Europy Środkowej i Wschodniej, projekt edukacyjny adresowany do młodzieży szkół średnich „Moja Polska – między literą a słowem”, program edukacyjny „Jak Życ – scena otwarta Konfrontacji Teatralnych”, podczas którego najwybitniejsi przedstawiciele świata nauki i sztuki mierzą się z podstawowymi problemami egzystencji ludzkiej. Kontynuowany był cykliczny program Scena Młodych będący konkursowym przeglądem zjawisk i zdarzeń amatorskiego ruchu artystycznego, w którym udział wzięło ponad 3 500 uczestników. Wydawano 5 numerów Lubelskiego Informatora Kulturalnego ZOOM w nakładzie 25 000 sztuk.

2) dotację dla Centrum Kultury na realizację projektu

„Jarmark Jagielloński – Promocja Wspólnego Dziedzictwa
Wschodu i Zachodu”

141.225,00 zł (100%)

W ramach przekazanej na ww. cel dotacji wykorzystano środki w wysokości 60.227,00 zł z przeznaczeniem na wynagrodzenie koordynatorów projektu, koszty związane z wyjazdami krajowymi i zagranicznymi oraz druk folderu reklamowego. Celem projektu jest zwiększenie współpracy pomiędzy mieszkańcami pogranicznych regionów Polski, Ukrainy i Białorusi. Organizacja Jarmarku Jagiellońskiego



ma stanowić połączenie tradycji historycznych jarmarków ze współczesną wymianą kulturalną i gospodarczą.

3) inwestycje 95.853,37 (31,95%)

W ramach wydatków poniesionych na renowację klasztoru powiżytkowskiego na centrum działań artystycznych w Lublinie (plan 300.000 zł) sfinansowano dokumentację budowlano-wykonawczą na aranżację wnętrza.

Ponadto podpisano umowę na opracowanie projektu budowlano-wykonawczego przebudowy placu przed wejściem do obiektu oraz wystąpiono o dofinansowanie inwestycji z mechanizmu finansowego Europejskiego Obszaru Gospodarczego.

rozdz. 92116 – Biblioteki

Z zaplanowanych w tym rozdziale środków w wysokości 6.919.660 zł w okresie sprawozdawczym wydatkowano **3.705.000,00 zł**, tj. 53,54% planu, z tego na:

1) dotację dla Miejskiej Biblioteki Publicznej

im. H. Łopacińskiego 3.585.000,00 zł (54,11%)

w tym: 100.000 zł na remonty (100%) i 70.000 zł na inwestycje (66,67%)

Pozostałe przychody Biblioteki związane z działalnością bieżącą wyniosły 28.620,82 zł i obejmują głównie kary za przetrzymane i zagubione książki, dobrowolne wpłaty, dary książkowe oraz odsetki od środków na rachunku bankowym.

Koszty działalności bieżącej Miejskiej Biblioteki Publicznej wyniosły 3.045.099,37 zł, z tego:

- wynagrodzenia osobowe 2.006.425,53 zł
Przeciętne zatrudnienie – 130 etatów. Przeciętne wynagrodzenie ukształtowało się na poziomie 2.147 zł. Podwyżkę wynagrodzeń w kwocie średnio 151 zł dla 97,5 et. wprowadzono od dnia 1 marca br.
- wynagrodzenia bezosobowe 14.179,50 zł
- pochodne od wynagrodzeń 325.666,83 zł
- księgozbiór 54.823,07 zł
- pozostałe koszty 644.004,44 zł
w tym: zakup materiałów i wyposażenia – 82.949,83 zł, opłaty za energię elektryczną, wodę, c.o. i gaz – 126.979,19 zł, usługi (pocztowe, telekomunikacyjne, internetowe, naprawcze, czynsze i inne) – 309.881,00 zł, odpisy na zakładowy fundusz świadczeń socjalnych – 55.450,40 zł, amortyzacja – 45.726,68 zł, wpłaty na PFRON – 9.697,00 zł.



Z przekazanej w wysokości 100.000 zł (100% planu) dotacji na remonty środki zostaną wydatkowane w II półroczu na remonty filii nr 12, 15, 27 i 30 (m.in. na malowanie, wymianę stolarki drzwiowej, remont sanitariatów).

Natomiast w ramach przekazanej w wysokości **70.000 zł** dotacji na **inwestycje** (plan 105.000 zł) wykorzystano kwotę 40.423,17 zł na zakup samochodu.

Sieć biblioteczna Miejskiej Biblioteki Publicznej w I półroczu 2007 r. liczyła 31 filii. Biblioteka prowadziła działalność czytelniczną, kulturalno-oświatową oraz szkoleniowo-instruktażową. Z usług Biblioteki skorzystało 48 190 czytelników, którzy wypożyczyli ogółem 917 234 jednostek bibliotecznych. Biblioteka udostępnia również książki i czasopisma w czytelniach oraz obsługuje 621 czytelników niepełnosprawnych. W ramach działalności kulturalno-oświatowej Biblioteka prowadziła głównie: spotkania autorskie, lekcje biblioteczne dla szkół, wystawy książkowe, konkursy literackie i plastyczne, poranki i wieczory baśni. Kontynuowano program „Biblioteczne okno na świat miast partnerskich Lublina”, opracowano regulamin i ogłoszono „Miejski Konkurs Recytatorski Poezji i Prozy Wincentego Pola”, realizowano działania związane z setną rocznicą śmierci Stanisława Wyspiańskiego, zorganizowano lubelską edycję VIII Międzynarodowego Festiwalu Sztuka Książki „CZAS”, projekt literacko-plastyczny „Budując wyobraźnię”, uczestniczono w Lubelskiej Nocy Kulturalnej, kampanii „Cała Polska czyta dzieciom” oraz obchodach Tygodnia Bibliotek pod hasłem „Biblioteka mojego wieku”.

- 2) dotację dla Miejskiej Biblioteki Publicznej im. H. Łopacińskiego na realizację projektu „Informatyzacja Miejskiej Biblioteki Publicznej im. H. Łopacińskiego w Lublinie i utworzenie Publicznych Punktów Dostępu do Internetu w filiach MBP” – II etap 100.000,00 zł (39,27%)
- Środki wykorzystane w wysokości 6.689,26 zł przeznaczono na wykonanie kosztorysów inwestorskich i przedmiarów robót oraz specyfikacji technicznej, a także wydruk materiałów promocyjnych. Pozostała kwota zostanie wykorzystana w II półroczu.
- 3) dotację dla Gminy Głusk na obsługę biblioteczną mieszkańców Lublina 20.000,00 zł (50,00%)
- Z przekazanej dotacji w I półroczu br. wykorzystano środki w wysokości 18.178,42 zł z przeznaczeniem na:
- wynagrodzenia i pochodne od wynagrodzeń – 12.696,00 zł,



- zakup księgozbioru – 3.205,71 zł.
- zakup materiałów biurowych i wyposażenia, środków czystości – 990,69 zł,
- zakup energii i usług – 1.286,02 zł.

rozd. 92120 – Ochrona zabytków i opieka nad zabytkami

Planowane w tym rozdziale środki w wysokości 3.175.000 zł wydatkowano w okresie sprawozdawczym w kwocie **118.083,14 zł** (3,72%) i przeznaczono na:

- 1) dotacje celowe na prace konserwatorskie, restauratorskie i roboty budowlane zabytków 118.000,00 zł (7,15%)

Powyższa kwota dotyczy dofinansowania:

- a. prac remontowo-konserwatorskich elewacji kamienicy przy ul. Rynek 2 – 55.000,00 zł,
- b. remontu elewacji budynku przy ul. Leszczyńskiego 50 – 18.000,00 zł,
- c. remontu elewacji kamienicy przy ul. Narutowicza 19 – 45.000,00 zł.

Ponadto została zawarta umowa na dofinansowanie prac przy Klasztorze oo. Dominikanów przy ul. Złotej 9 obejmujących roboty remontowo-budowlane piwnic i posadzki na parterze i I piętrze skrzydła wschodniego na kwotę 468.000 zł. Planowane jest również dofinansowanie: remontu ambony kościoła p.w. św. Jana Chrzciciela i św. Jana Ewangelisty przy ul. Królewskiej 10 (75.000 zł), prac remontowo-konserwatorskich elewacji kościoła p.w. św. Jakuba Większego Apostoła przy ul. Głuskiej 145 (50.000 zł) oraz remontu murowanego ogrodzenia zespołu zabytkowego Archidiecezji Lubelskiej przy ul. Prymasa Stefana Wyszyńskiego 2 (140.000 zł).

- 2) inwestycje 83,14 zł (0,01%)

Kwota wykonania dotyczy zadania renowacja Teatru Starego (plan 700.000 zł) i obejmuje płatność za wznowienie dostawy energii elektrycznej. W ramach realizacji zadania wybrano wykonawcę projektu budowlano-wykonawczego i rozpoczęto prace projektowe.

Planowane w wysokości 20.000 zł wydatki na makietę kościoła – Plac Po Farze zostaną wydatkowane w II półroczu br. W omawianym okresie opracowano dokumentację konserwatorsko-wykonawczą na budowę makiety.

W ramach omawianego rozdziału w I półroczu nie zostały również poniesione wydatki na remont:



- kamienicy przy ul. Rynek 8 (plan 455.000 zł). Opracowano ekspertyzę dotyczącą uszkodzeń elewacji i rozpoczęto prace konserwatorskie w winiarni.
- Trybunału Koronnego (plan 350.000 zł). Wykonano remont dachu na budynku przy ul. Rynek 1, płatność na kwotę 337.516,35 zł nastąpiła w miesiącu lipcu.

Dział 926 – Kultura fizyczna i sport

Zaplanowane wydatki w wysokości 19.540.000 zł na zadania z zakresu kultury fizycznej i sportu zwiększono o kwotę 125.000 zł, tj. do wysokości 19.665.000 zł.

Powyższe zwiększenie wynika:

- 1) ze zwiększenia dotacji na inwestycje dla MOSiR „Bystrzyca” o kwotę 800.000 zł, w związku:
 - ze zwiększeniem planowanych wydatków na zadania:
 - modernizacja hali sportowo-widowiskowej przy Al. Zygmunto-wskich 4 – etap II o kwotę 380.000 zł,
 - modernizacja bazy rekreacyjnej nad Zalewem Zembrzyckim o kwotę 450.000 zł.
 - z wprowadzeniem środków na zadanie składane pełnowymiarowe lodowisko w kwocie 1.850.000 zł
 - ze zmniejszeniem planowanych wydatków na zadania:
 - modernizacja krytej pływalni przy Al. Zygmunto-wskich 4 o kwotę 1.380.000 zł,
 - doposażenie obiektów sportowych o kwotę 500.000 zł
- 2) ze zwiększenia dotacji bieżącej dla MOSiR „Bystrzyca” o kwotę 500.000 zł z przeznaczeniem na utrzymanie hali przy ul. Kazimierza Wielkiego,
- 3) ze zwiększenia planowanych wydatków na remonty obiektów sportowych o kwotę 25.000 zł,
- 4) ze zwiększenia środków na wspieranie sportu kwalifikowanego o kwotę 500.000 zł z przeznaczeniem na stypendia sportowe dla zawodników osiągających wysokie wyniki sportowe
- 5) ze zmniejszenia środków na zadaniu budowa krytej pływalni i lodowiska o kwotę 1.800.000 zł (w związku z przedłużającą się procedurą konkursową na wybór wykonawcy dokumentacji),
- 6) z przyznania dofinansowania w wysokości 100.000 zł na zajęcia sportowo – rekreacyjne w szkołach ze środków Funduszu Zajęć Sportowo - Rekreacyjnych dla Uczniów.

Zrealizowane wydatki tego działu stanowią kwotę **3.581.592,94 zł (18,21%)**.



Strukturę poniesionych wydatków przedstawia poniższy wykres.

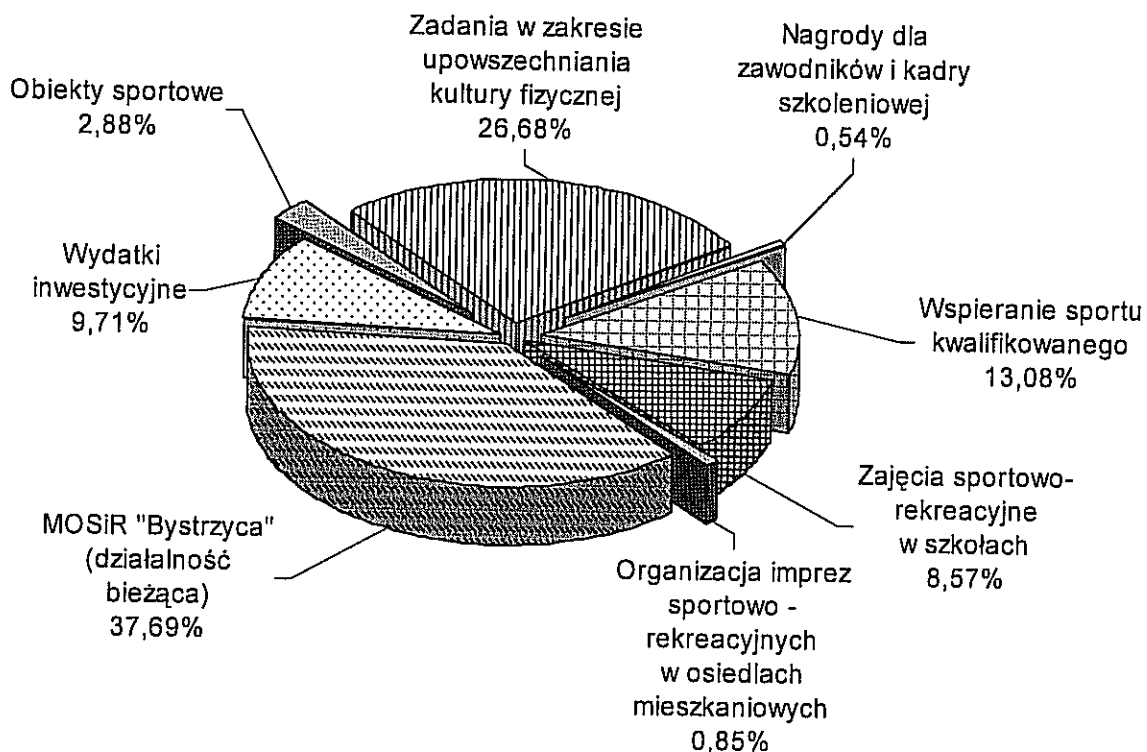

Realizacja wydatków w poszczególnych rozdziałach kształtuje się następująco:

rozdz. 92601 – Obiekty sportowe

Na wspomaganie podmiotów zajmujących się upowszechnianiem kultury fizycznej i sportu wśród mieszkańców miasta Lublin w zakresie niezbędnego funkcjonowania komunalnych obiektów sportowych (dotacja dla podmiotów niezaliczanych do sektora finansów publicznych) wydatkowano kwotę **103.000,00 zł** (49,05%).

Środki przeznaczone na częściowe pokrycie kosztów utrzymania komunalnych obiektów sportowych (dostawę ciepłej i zimnej wody, energii elektrycznej, odprowadzenie ścieków oraz na konserwację i naprawy). Środki finansowe otrzymały: Miejski Klub Sportowy „Start”, Towarzystwo Sportowo – Turystyczne „Sokolik”.

Ponadto w II półroczu br. planuje się przeznaczenie środków w wysokości :

- 90.000 zł na wyposażenie komunalnych obiektów sportowych po rozstrzygnięciu przetargu na doposażenie obiektu przy al. Piłsudskiego 22,
- 100.000 zł na utrzymanie boisk osiedlowych wg potrzeb,
- 145.000 zł na remonty obiektów sportowych z przeznaczeniem na remont dachu na budynku obiektu MKS Start przy al. Piłsudskiego 22,
- 200.000 zł na budowę krytej pływalni z przeznaczeniem na prace przygotowawcze związane z organizacją konkursu na opracowanie koncepcji zespołu pływalni.



rozdz. 92604 – Instytucje kultury fizycznej

Planowana w wysokości 12.900.000 zł dotacja dla Miejskiego Ośrodka Sportu i Rekreacji „Bystrzyca” wykorzystana została w okresie sprawozdawczym w wysokości **1.661.222,37 zł (12,88%)**, z tego:

- dotacja przedmiotowa z budżetu miasta do działalności bieżącej
MOSiR „Bystrzyca” 1.350.000,00 zł (36,99%)
- dotacja celowa na inwestycje 311.222,37 zł (3,36%)
z przeznaczeniem na:
 - modernizację hali sportowo – widowiskowej przy Al. Zygmuntońskich 4 - etap II 21.960,00 zł (0,92%)
Wykonano aktualizację projektu budowlanego wentylacji hali oraz prowadzono procedury przetargowe na wybór wykonawcy robót związanych z wentylacją w hali oraz modernizacją pomieszczeń szatniowo-sanitarnych dla zawodników. Wykonano Dźwiękowy System Ostrzegania. Zlecono projekt techniczny modernizacji węzła ciepłnego i instalacji c.o. Wykonano modernizację wejścia głównego i bocznego do hali (płatność w II półroczu br.). Rozpoczęto roboty modernizacyjne pomieszczeń biurowych.
 - modernizację bazy rekreacyjnej nad Zalewem Zemborzyckim 289.262,37 zł (30,45%)
Wykonano prace modernizacyjne budynku gastronomicznego, wypożyczalni sprzętu, sanitariatów, brodzika zewnętrznego. W II półroczu planuje się wykonanie przenośnej stacji uzdatniania wody do brodzika oraz dalsze poszerzanie bazy rekreacyjnej związanej z zagospodarowaniem terenu Ośrodka Wypoczynkowego „Wrotków”.

Stan realizacji zadań inwestycyjnych, na których nie było płatności w okresie sprawozdawczym, przedstawia się następująco:

- przebudowa przepompowni Nr 1 i 2 u wlotu do Zalewu Zemborzyckiego (plan 500.000 zł); Zlecono opracowanie dokumentacji budowlano-wykonawczej przebudowy przepompowni, następnie planowane jest rozpoczęcie procedury przetargowej na wybór wykonawcy zadania.
- modernizacja Stadionu Miejskiego przy Al. Zygmuntońskich 5 w Lublinie – etap II (plan 1.500.000 zł); Prowadzono uzgodnienia dotyczące ostatecznej koncepcji formy



i funkcji stadionu. Zlecono opracowanie kompleksowej dokumentacji projektowo-kosztorysowej przebudowy stadionu z dostosowaniem do wymogów UEFA oraz dostawę wraz z montażem 1 400 sztuk siedzisk. Prowadzono procedury przetargowe na wybór wykonawcy dokumentacji na zagospodarowanie terenów przyległych do stadionu.

- modernizacja krytej pływalni przy Al. Zygmuntońskich 4 (plan 290.000 zł);
Prowadzono procedury przetargowe na wybór wykonawcy robót modernizacyjnych. W I półroczu przetarg został unieważniony z uwagi na zbyt wysokie koszty złożonych ofert na realizację zadania, stąd też środki w wysokości 1.380.000 zł zostały przeniesione na inne zadania inwestycyjne. W drugiej połowie roku planuje się wymianę szafek oraz zlecenie monitorowania ugięć tarczownicy dachu krytej pływalni.
- ścieżka rowerowa wokół Zalewu Zemborzyckiego (plan 200.000 zł);
Z uwagi na trudności z uregulowaniem spraw terenowo-prawnych zmieniono trasę spornego odcinka ścieżki rowerowej. Dokonano wyboru wykonawcy robót i rozpoczęto realizację zadania.
- zagospodarowanie Górki Globus (plan 1.500.000 zł);
Opracowano koncepcję zagospodarowania Górki. Zlecono opracowanie dokumentacji budowlano-wykonawczej. W II półroczu planuje się wykonanie robót montażowych i instalacyjnych związanych z uruchomieniem wyciągu narciarskiego.
- wykonanie zasilania drugostronnego przepompowni przy ul. Niezapominajki (plan 80.000 zł); Prowadzono uzgodnienia z zakładem energetycznym na temat możliwości technicznych wykonania drugostronnego zasilania przepompowni.
- składane pełnowymiarowe lodowisko (plan 1.850.000 zł)
Realizacja zadania obejmować będzie montaż lodowiska wraz z zadaszeniem przy Al. Zygmuntońskich.

Szczegółową informację o realizacji planowanych przychodów i wydatków Miejskiego Ośrodka Sportu i Rekreacji „Bystrzyca” ujęto w części dotyczącej zakładów budżetowych, gospodarstw pomocniczych i rachunków dochodów własnych.

rozd. 92605 – Zadania w zakresie kultury fizycznej i sportu

Zaplanowane wydatki na zadania w ramach tego rozdziału w kwocie 6.020.000 zł wykorzystano w wysokości **1.817.370,57 zł** (30,19%), z tego na:

- upowszechnianie kultury fizycznej 955.483,99 zł (49,51%)



w tym 955.000,00 zł (49,74%) stanowiły dotacje dla podmiotów niezaliczanych do sektora finansów publicznych zajmujących się propagowaniem kultury fizycznej wśród mieszkańców miasta Lublin.

48 stowarzyszeń kultury fizycznej otrzymało środki finansowe na prowadzenie zajęć szkoleniowych z grupami dzieci i młodzieży, organizację zawodów sportowych, organizację imprez sportowo – rekreacyjnych, udział dzieci i młodzieży w zawodach sportowych organizowanych poza granicami kraju. Dzieci i młodzież brała udział w państwowym systemie współzawodnictwa sportowego zdobywając medale Mistrzostw Polski w kategoriach młodzików, kadetów i juniorów.

Aktywny udział w upowszechnianiu kultury fizycznej brały m.in.: Miejski Klub Sportowy „Start”, Uczniowskie Towarzystwo Sportowe „Orlik”, Miejski Szkolny Związek Sportowy, Stowarzyszenie Kultury Fizycznej AZS Klub Środowiskowy, Akademicki Związek Sportowy Klub Uczelniany UMCS, Kolejowy Klub Sportowy „Sygnał”, Uczniowski Klub Sportowy „Skarpa”, Klub Piłkarski „Wieniawa – Lublin”, Klub Sportowy „Budowlani”.

- wspieranie sportu kwalifikowanego 468.408,00 zł (23,42%)

Powyższą kwotę przeznaczono na:

- dotacje dla podmiotów niezaliczanych do sektora finansów publicznych zajmujących się popularyzacją sportu wśród mieszkańców miasta Lublin – 464.000,00 zł.

17 stowarzyszeń otrzymało środki finansowe na prowadzenie procesu szkoleniowego, udział i organizację zawodów sportowych, organizację zgrupowań sportowych.

Udział w upowszechnianiu sportu kwalifikowanego brały m.in.: Stowarzyszenie Piłki Ręcznej, Miejski Klub Sportowy „Start”, Akademicki Związek Sportowy Klub Uczelniany UMCS, Lubelski Klub Sportowy Taekwon-do”.

- nagrody dla zawodników i trenerów – 4.408,00 zł
na podstawie uchwały nr 955/XXXIX/2006 Rady Miasta Lublin z dnia 23 września 2006 r. z późn. zm.

- zajęcia sportowo – rekreacyjne w szkołach 306.974,58 zł (27,91%)
w tym wynagrodzenia – 285.415,65 zł

Na zajęcia sportowo – rekreacyjne prowadzone dla dzieci i młodzieży przeznaczono w:



- szkołach podstawowych – 103.971,89 zł (310 godzin tygodniowo zajęć sportowych pozalekcyjnych i 1 115 godzin w okresie ferii zimowych),
- gimnazjach – 74.964,11 zł (232 godziny tygodniowo zajęć sportowych pozalekcyjnych i 705 godzin w okresie ferii zimowych),
- liceach ogólnokształcących – 36.950,54 zł (134 godziny tygodniowo zajęć sportowych pozalekcyjnych i 365 godzin w okresie ferii zimowych),
- zespołach szkół ogólnokształcących – 29.385,26 zł (105 godzin tygodniowo zajęć sportowych pozalekcyjnych i 220 godzin w okresie ferii zimowych),
- szkołach zawodowych – 61.702,78 zł (189 godzin tygodniowo zajęć sportowych pozalekcyjnych i 495 godzin w okresie ferii zimowych).
- organizację imprez sportowo – rekreacyjnych w osiedlach mieszkaniowych 30.500,00 zł (61,00%)
(w tym 27.000 zł na dotacje dla podmiotów niezaliczanych do sektora finansów publicznych)
Powyższą kwotę przeznaczono na organizację imprez sportowo – rekreacyjnych m.in. w dzielnicach: Śródmieście, Kalinowszczyzna i LSM.
- nagrody dla zawodników i kadry szkoleniowej 19.394,00 zł (48,49%)
na podstawie uchwały nr 278/XXVII/1996 Rady Miejskiej w Lublinie z dnia 25 stycznia 1996 r. z późn. zm.
Nagrodę Miasta Lublin za osiągnięcia w dziedzinie kultury fizycznej i sportu za 2006 rok otrzymała Karolina Michalczyk, mistrzyni Polski i Europy w boksie kobiecym, zawodniczka reprezentująca Klub Sportowy PACO.
- **inwestycje** **36.610,00 zł (4,07%)**
z tego:
 - Ośrodek Sportów Terenowych przy ul. Janowskiej
 - Cross Rowerowy 30.510,00 zł (4,36%)
Zakończono opracowywanie projektu budowlano-wykonawczego zagospodarowania działki nr 25 przy ul. Janowskiej dla potrzeb rekreacyjno-sportowych z przeznaczeniem na sporty rowerowe. Uzyskano pozwolenie na budowę.
 - budowa boisk 6.100,00 zł (3,05%)
Trwa procedura przetargowa na wybór wykonawcy robót na budowę zespołu sportowo-rekreacyjnego na os. Kalinowszczyzna „F”.



Wydatki na zadania realizowane na podstawie porozumień i umów

W okresie sprawozdawczym miasto Lublin realizowało zadania na podstawie porozumień i umów z jednostkami administracji rządowej i samorządu terytorialnego. Zaplanowane w kwocie 5.025.386 zł wydatki na zadania realizowane na podstawie porozumień i umów zwiększone zostały o kwotę 49.303 zł, tj. do wysokości 5.074.689 zł w związku z realizacją zadań z zakresu:

- pomocy materialnej dla uczniów – 12.745 zł,
- utrzymania grobów i cmentarzy – 25.000 zł,
- strategii działań na rzecz osób niepełnosprawnych – 11.558 zł.

Dział 150 – Przetwórstwo przemysłowe

Planowane wydatki tego działu w wysokości 806.216 zł związane z realizacją projektu „Lublin Miasto Wiedzy” (rozd. 15011) zostały zrealizowane na kwotę **49.632,80 zł (6,16%)**.

Celem projektu jest utworzenie trwałej sieci współpracy przez opracowanie wizji i strategii Lublina jako Miasta Wiedzy w celu zintensyfikowania transferu wiedzy pomiędzy Miastem Lublin a akademickimi środowiskami uczestniczącymi w projekcie. Wydatkowaną kwotę przeznaczono głównie na wynagrodzenia pracowników realizujących projekt i zakup usług związanych z organizacją konferencji inauguracyjnej. Projekt jest realizowany w latach 2006 – 2008.

Dział 710 – Działalność usługowa

Zgodnie z porozumieniem zawartym z Wojewodą Lubelskim w dniu 23 kwietnia 2007 roku w sprawie utrzymania grobów i cmentarzy wojennych (rozd. 71035) na realizację zadania zaplanowano środki w kwocie 25.000 zł. Kwota zostanie wykorzystana w II półroczu br. na wydatki związane z utrzymaniem grobownictwa wojennego.

Dział 801 – Oświata i wychowanie

Na dotacje dla publicznych i niepublicznych przedszkoli prowadzonych przez osoby prawne i fizyczne, do których uczęszczają dzieci z innych gmin wydatkowano kwotę **295.166,00 zł (49,19%)**.



Koszty udzielonej dotacji pokrywa gmina, której mieszkańcem jest dziecko uczęszczające do przedszkola dotowanego przez gminę Lublin. Do przedszkoli na terenie gminy Lublin uczęszczało 119 dzieci z innych gmin, z tego do przedszkoli publicznych – 29, zaś do niepublicznych – 90.

Zaplanowane w kwocie 16.000 zł środki na realizację doradztwa metodycznego dla nauczycieli z Gminy Garbów zostaną wykorzystane w II półroczu br. po zawarciu porozumienia z Wójtem Gminy Garbów zgodnie z uchwałą nr 149/X/2007 z dnia 28 czerwca 2007 roku w sprawie upoważnienia Prezydenta Miasta Lublin do zawarcia porozumienia z Wójtem Gminy Garbów w sprawie przejęcia przez Miasto Lublin od Gminy Garbów zadań doradztwa metodycznego dla nauczycieli szkół prowadzonych przez Gminę Garbów.

Dział 852 – Pomoc społeczna

Planowane w wysokości 2.460.000 zł wydatki tego działu zrealizowane zostały w 59,52%, co stanowi **1.464.140,42 zł** i przeznaczone na:

rozd. 85201 – Placówki opiekuńczo-wychowawcze

Zaplanowane w kwocie 2.160.000 zł wydatki na utrzymanie dzieci pochodzących z innych powiatów w placówkach opiekuńczo-wychowawczych na terenie miasta Lublina wykonane zostały w 62,52%, co stanowi **1.350.341,50 zł**.

Wydatkowaną kwotę przeznaczono na:

- wynagrodzenia 661.116,80 zł (71,80%)
- pochodne od wynagrodzeń 129.089,41 zł (69,89%)
- wydatki rzeczowe 238.949,60 zł (75,98%)

obejmujące m.in. zakup żywności – 61.934,70 zł, odpisy na zakładowy fundusz świadczeń socjalnych – 41.145,00 zł, zakup energii – 44.702,48 zł, zakup usług (m.in. usługi telekomunikacyjne, pocztowe i internetowe, zdrowotne, naprawy sprzętu, przeglądy i konserwacje, bilety MPK, opłaty za wychowanków przebywających w internatach, wywóz nieczystości) – 35.527,93 zł, zakup materiałów i wyposażenia (odzieży, środków czystości, paliwa, artykułów biurowych, wyposażenia) – 39.954,23 zł, kieszonkowe dla wychowanków – 4.584,32 zł.

Średnią płacę, dzienną stawkę żywieniową, kieszonkowe oraz koszty utrzymania jednego wychowanka podano w części dotyczącej wydatków na zadania własne.



- dotacje dla niepublicznych placówek opiekuńczo-wychowawczych 321.185,69 zł (43,40%)
Łącznie w: Domu im. Matki Weroniki (prowadzonym przez Dom Zakonny Zgromadzenia Sióstr Kapucynek Najświętszego Serca Jezusa), Rodzinnym Domu im. Serca Jezusa (prowadzonym przez Instytut Sióstr Służebniczek Wynagradzających od Najświętszego Serca Jezusa), Domu Młodzieży SOS (prowadzonym przez Stowarzyszenie SOS Wioski Dziecięce w Polsce) przebywało 32 dzieci.

rozd. 85204 – Rodziny zastępcze

Zrealizowane w wysokości **113.798,92 zł** (37,93%) wydatki dotyczą pomocy pieniężnej na częściowe pokrycie kosztów utrzymania dzieci pochodzących z innych powiatów w rodzinach zastępczych na terenie miasta Lublin. Wypłacono pomoc pieniężną 30 dzieciom przebywającym w 22 rodzinach z tego dla: 17 rodzin spokrewnionych, gdzie przebywało 24 dzieci, pomoc wyniosła 70.938,75 zł, dla 3 rodzin niespokrewnionych, w których przebywało 3 dzieci, pomoc wyniosła 19.908,58 zł oraz dla 2 rodzin funkcjonujących w formie pogotowia, w których przebywało 3 dzieci, pomoc wyniosła 22.951,59 zł.

Dział 853 – Pozostałe zadania w zakresie polityki społecznej

Planowane w wysokości 11.558 zł wydatki w ramach strategii działań na rzecz osób niepełnosprawnych (rozd. 85311) obejmują środki związane z dofinansowaniem prowadzenia warsztatów terapii zajęciowej w części dotyczącej uczestnictwa osób z terenów innych powiatów. Zgodnie z art. 10b ust. 6 ustawy z dnia 27 sierpnia 1997 r. o rehabilitacji zawodowej i społecznej oraz zatrudnianiu osób niepełnosprawnych powiat, którego mieszkańcy są uczestnikami w warsztatach terapii zajęciowej na terenie innego powiatu, pokrywa koszty rehabilitacji w odniesieniu do swoich mieszkańców, w części nieobjętej dofinansowaniem ze środków PFRON. Miasto Lublin zawarło porozumienia w sprawie pokrywania kosztów rehabilitacji w warsztatach terapii zajęciowej mieszkańców powiatów: lubelskiego, puławskiego i lubartowskiego. Realizacja wydatków nastąpi w II półroczu br.

Dział 854 – Edukacyjna opieka wychowawcza

Wydatki związane z realizacją projektu „Program stypendialny Miasta Lublin szansą ponadgimnazjalistów z terenów wiejskich” (rozd. 85415) w I półroczu 2007 roku wyniosły 729.405,00 zł (87,05%). W ramach projektu wypłacono stypendia



- zleconych gminie 37.357.361,93 zł (42,56%)
- z zakresu administracji rządowej wykonywanych przez powiat 12.622.270,49 zł (49,79%)

Strukturę zrealizowanych wydatków na zadania zlecone przedstawia poniższy wykres.

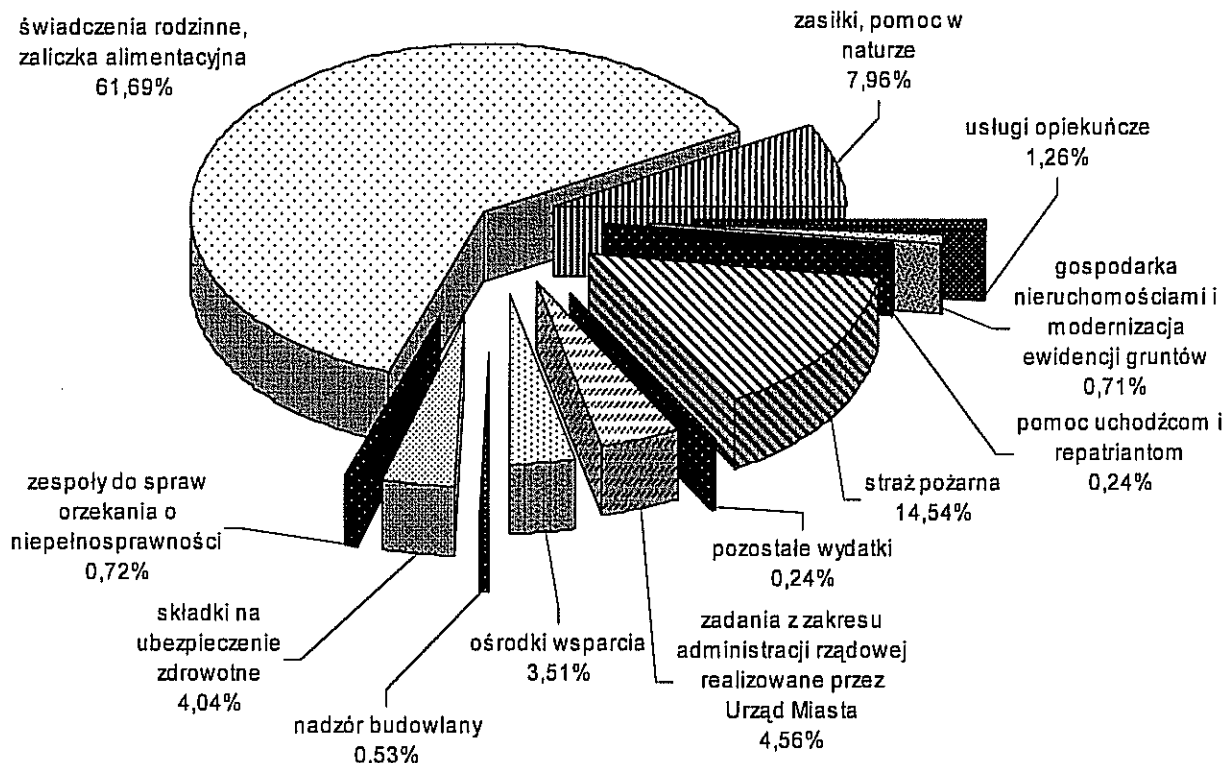

Zadania ustawowo zlecone gminie

Planowana kwota 88.125.295 zł na realizację zadań ustawowo zleconych gminie została zmniejszona o kwotę 357.810 zł, tj. do wysokości 87.767.485 zł.

Zmiana planowanych wydatków wynika z:

1. decyzji Wojewody Lubelskiego zwiększających o kwotę 163.190 zł dotacje na:
 - wydatki związane ze zwrotem podatku akcyzowego producentom rolnym – 4.548 zł,
 - realizację projektu w ramach „Programu na rzecz społeczności romskiej” - 97.490 zł,
 - zasiłki celowe dla rodzin poszkodowanych w wyniku zdarzeń losowych – 61.152 zł,
2. decyzji Wojewody Lubelskiego zmniejszającej o kwotę 40.000 zł dotację na wydatki związane z wypłatą świadczeń rodzinnych i zaliczki alimentacyjnej,
3. przeniesienia kwoty 481.000 zł na utrzymanie Środowiskowego Domu Samopomocy działającego przy ZDDPS do zadań z zakresu administracji rządowej wykonywanych przez powiat.



dla 924 uczniów z „obszarów wiejskich”, pochodzących z rodzin znajdujących się w trudnej sytuacji materialnej rozpoczynających lub kontynuujących naukę w szkołach ponadgimnazjalnych kończących się maturą (z wyłączeniem szkół dla dorosłych) prowadzonych lub dotowanych przez miasto Lublin. Zasady, warunki i tryb przyznawania oraz wypłacania stypendiów określa uchwała nr 1033/XLII/2006 Rady Miasta Lublin z dnia 29 czerwca 2006 roku. Środki na realizację projektu pochodzą z Europejskiego Funduszu Społecznego oraz budżetu państwa. Stypendia przyznawane są głównie na całkowite lub częściowe pokrycie kosztów zakwaterowania, posiłków, zakupu podręczników, transportu do i ze szkoły środkami komunikacji zbiorowej oraz czesnego za naukę.

Dział 900 – Gospodarka komunalna i ochrona środowiska

Zaplanowane w tym dziale środki w kwocie 318.000 zł (pomoc finansowa z Gminy Świdnik) przeznaczone zostaną na inwestycje dotyczące zadań:

- składowisko odpadów komunalnych w Rokitnie zad. 1 (plan 25.500 zł),
- przebudowa oczyszczalni ścieków w Rokitnie (plan 10.000 zł),
- pomoc finansowa dla gminy Lubartów na inwestycje (plan 282.500 zł).

Pomoc finansowa jest udzielana Gminie Lubartów na podstawie Uchwały Rady Miasta Lublin nr 61/VI/2007 z dnia 15 marca 2007 r. w związku z budową składowiska odpadów komunalnych dla miasta Lublina w obrębie wsi Rokitno z przeznaczeniem na dofinansowanie kosztów budowy kanalizacji sanitarnej dla miejscowości Trzciniac i Wandzin oraz budowy sieci gazowej dla miejscowości: Rokitno, Wólka Rokicka, Baranówka, Wólka Rokicka Kolonia.

Powyższe środki wydatkowane zostaną w II półroczu br.

Wydatki na zadania zlecone

Planowane w budżecie miasta w wysokości 111.231.042 zł wydatki na realizację zadań ustawowo zleconych gminie oraz zadań z zakresu administracji rządowej wykonywanych przez powiat zwiększone zostały w okresie sprawozdawczym do wysokości 113.116.463 zł, tj. o kwotę 1.885.421 zł. Zmiany nastąpiły w wyniku otrzymanych decyzji budżetowych Wojewody Lubelskiego.

W I półroczu 2007 r. na ww. zadania wydatkowano kwotę **49.979.632,42 zł**, co stanowi 44,18% planowanej wielkości, z tego na realizację zadań:



Dział 754 – Bezpieczeństwo publiczne i ochrona przeciwpożarowa

Planowana kwota 1.700 zł na wydatki z zakresu obrony cywilnej (rozd. 75414 – Obrona cywilna) w pierwszym półroczu 2007 roku nie została wykorzystana. Powyższe środki przeznaczone zostaną na przeprowadzenie szkolenia z zakresu powszechnej samoobrony. Realizacja zadania zaplanowana jest na drugą połowę br.

Dział 801 – Oświata i wychowanie

Zaplanowane w wysokości 6.048 zł środki na realizację zadań w ramach „Programu na rzecz społeczności romskiej” (rozd. 80195 – Pozostała działalność) zostaną wydatkowane w drugiej połowie roku na zakup strojów sportowych na zajęcia z wychowania fizycznego dla dzieci pochodzących ze społeczności romskiej.

Dział 851 – Ochrona zdrowia

Na wydatki związane z wydawaniem decyzji w sprawach świadczeniobiorców innych niż ubezpieczeni spełniających kryterium dochodowe, o którym mowa w art. 8 ustawy o pomocy społecznej, zgodnie z art. 7 ust. 4 ustawy o świadczeniach opieki zdrowotnej finansowanych ze środków publicznych (rozd. 85195 – Pozostała działalność) zaplanowano kwotę 8.000 zł, która wykorzystana zostanie w II półroczu br.

Dział 852 – Pomoc społeczna

Na realizację zadań zleconych gminie z zakresu pomocy społecznej zaplanowano w budżecie miasta na 2007 rok wydatki w wysokości 86.058.152 zł, które zrealizowano w kwocie **35.878.306,65 zł**, co stanowi 41,69% planowanej wielkości.

W poszczególnych rozdziałach objętych tym działem realizacja planowanych wydatków kształtowała się następująco:

rozd. 85203 – Ośrodki wsparcia

Na wydatki związane z prowadzeniem ośrodków wsparcia zaplanowano kwotę 271.000 zł, z której wydatkowano **138.000,00 zł** (50,92%) na dotację na prowadzenie Środowiskowego Domu Samopomocy przy al. Spółdzielczości Pracy. Przekazaną dotację wydatkowano m.in. na wynagrodzenia (7,06 et.) i pochodne od wynagrodzeń – 90.237,11 zł, energię – 13.420,21 zł, materiały i wyposażenie – 6.907,25 zł, żywność – 12.607,78 zł, usługi – 4.027,01 zł, odpisy na zakładowy fundusz świadczeń socjalnych – 5.831,13 zł.



W okresie sprawozdawczym na realizację zadań ustawowo zleconych gminie wydatkowano kwotę **37.357.361,93 zł**, tj. 42,56% planu. W ramach poniesionych wydatków przeznaczono na:

Dział 010 – Rolnictwo i łowiectwo

W związku z art. 5 ust. 1 ustawy o zwrocie podatku akcyzowego zawartego w cenie oleju napędowego wykorzystywanego do produkcji rolnej z dnia 10 marca 2006 roku (Dz. U. Nr 52, poz. 379) prezydent miasta właściwy ze względu na miejsce położenia gruntów będących w posiadaniu lub współposiadaniu producenta rolnego przyznaje, na wniosek tego producenta, zwroty podatku akcyzowego zawartego w cenie oleju napędowego. Otrzymana na realizację zadania dotacja celowa z budżetu państwa w wysokości 4.548 zł w omawianym okresie sprawozdawczym została w całości przeznaczona na wydatki związane ze zwrotem podatku akcyzowego (rozd. 01095 – Pozostała działalność).

Dział 750 – Administracja publiczna

Planowane w budżecie miasta w wysokości 1.568.923 zł wydatki na zadania z zakresu administracji rządowej realizowane przez Urząd Miasta (rozd. 75011 - Urzędy wojewódzkie) zostały zrealizowane w kwocie **1.459.626,21 zł** (93,03%) i przeznaczone na:

- wynagrodzenia (71 et.) 1.205.052,21 zł (92,70%)
- pochodne od wynagrodzeń 211.528,00 zł (100%)
- odpisy na zakładowy fundusz świadczeń socjalnych 43.046,00 zł (75,00%)

Przyznana na realizację zadań zleconych dotacja celowa z budżetu państwa nie pokrywa w pełni istniejących potrzeb. Stąd też ze środków własnych budżetu miasta w I półroczu br. przeznaczono kwotę 448.570,25 zł.

Dział 751 – Urzędy naczelných organów władzy państwowej, kontroli i ochrony prawa oraz sądownictwa

Zaplanowane w wysokości 28.672 zł wydatki tego działu zrealizowane zostały w 51,90%, co stanowi **14.881,07 zł**. Zrealizowane wydatki przeznaczono na prowadzenie i aktualizację rejestru wyborców (rozd. 75101 – Urzędy naczelných organów władzy państwowej, kontroli i ochrony prawa). Powyższa kwota obejmuje wynagrodzenia wraz z pochodnymi z tytułu umów zleceń zawartych z osobami prowadzącymi aktualizację rejestru wyborców (16 osób) oraz zakup materiałów biurowych.



Z usług Środowiskowego Domu Samopomocy, prowadzonego przez Stowarzyszenie Przyjaciół Specjalnego Ośrodka Szkolno-Wychowawczego nr 1, skorzystało 27 osób.

rozd. 85212 – Świadczenia rodzinne, zaliczka alimentacyjna oraz składki na ubezpieczenia emerytalne i rentowe z ubezpieczenia społecznego

Przyznane decyzjami budżetowymi Wojewody Lubelskiego środki na wypłatę świadczeń rodzinnych i zaliczki alimentacyjnej w wysokości 74.451.000 zł, w okresie sprawozdawczym wydatkowano w kwocie **30.832.647,56 zł** (41,41%). Z powyższej kwoty sfinansowano:

- wynagrodzenia pracowników prowadzących wypłatę świadczeń rodzinnych i zaliczki alimentacyjnej (54,83 et.) 614.687,75 zł (46,65%)
Średnia płaca w okresie sprawozdawczym (bez nagród jubileuszowych) wyniosła 1.600 zł. Podwyżka wynagrodzeń wyniosła 114 zł.
- pochodne od wynagrodzeń 113.545,74 zł (43,02%)
- wydatki rzeczowe 167.701,72 zł (28,58%)
w tym głównie: zakup usług (usługi telefoniczne i pocztowe, czynsz, druki, opłaty bankowe, sprząatanie) – 88.282,60 zł, zakup materiałów, wyposażenia i akcesoriów komputerowych – 22.658,70 zł, zakup energii – 16.104,77 zł, odpisy na zakładowy fundusz świadczeń socjalnych – 33.189,75 zł.
- wypłatę świadczeń 29.936.712,35 zł (41,42%)

Strukturę wypłaconych świadczeń przedstawia poniższa tabela.

	Rodzaj świadczenia	Kwota świadczeń (w zł)	Liczba świadczeń
1.	Zasiłki rodzinne	9.134.763,31	151 580
2.	Dodatki do zasiłków rodzinnych, z tytułu:	6.452.229,33	55 841
2.1	Urodzenia dziecka	833.500,00	834
2.2	Opieki nad dzieckiem w okresie korzystania z urlopu wychowawczego	1.991.844,79	5 118
2.3	Samotnego wychowywania dziecka i utraty prawa do zasiłku dla bezrobotnych na skutek upływu ustawowego okresu jego pobierania	29.093,50	73
2.4	Samotnego wychowywania dziecka	1.438.218,90	8 205
2.5	Kształcenia i rehabilitacji dziecka niepełnosprawnego	597.030,00	7 776
2.6	Rozpoczęcia roku szkolnego	135.800,00	1 358
2.7	Podjęcia przez dziecko nauki w szkole poza miejscem zamieszkania	44.630,00	655
2.8	Wychowywania dziecka w rodzinie wielodzietnej	1.382.112,14	31 822
3.	Świadczenia opiekuńcze	5.962.414,00	34 429
3.1	Zasiłki pielęgnacyjne	4.869.630,00	31 827
3.2	Świadczenia pielęgnacyjne	1.092.784,00	2 602



4.	Jednorazowa zapomoga z tytułu urodzenia dziecka	1.605.000,00	1 605
5.	Zaliczka alimentacyjna	6.515.059,23	25 713
6.	Składki na ubezpieczenia emerytalne i rentowe	267.246,48	1 959

rozd. 85213 - Składki na ubezpieczenie zdrowotne opłacane za osoby pobierające niektóre świadczenia z pomocy społecznej oraz niektóre świadczenia rodzinne

Zaplanowane w kwocie 729.000 zł środki na składki na ubezpieczenie zdrowotne opłacane za osoby pobierające świadczenia z pomocy społecznej zrealizowano w 41,23%, co stanowi **300.594,64 zł**. Składki opłacono za osoby pobierające zasiłek stały (260.889,52 zł) oraz za osoby pobierające świadczenia rodzinne (39.705,12 zł).

rozd. 85214 - Zasiłki i pomoc w naturze oraz składki na ubezpieczenia emerytalne i rentowe

Na świadczenia z pomocy społecznej w pierwszym półroczu 2007 roku wydatkowano kwotę **3.947.651,58 zł** (42,59%), którą przeznaczono na:

- wypłatę zasiłków stałych – 3.946.161,18 zł (pomocą objęto 2 054 osób),
- składki na ubezpieczenia emerytalne i rentowe opłacone za 1 osobę – 468,00 zł,
- korekty składek z poprzednich okresów rozliczeniowych – 1.022,40 zł.

rozd. 85228 – Usługi opiekuńcze i specjalistyczne usługi opiekuńcze

Na usługi opiekuńcze dla osób z zaburzeniami psychicznymi zaplanowano kwotę 1.278.000 zł, którą wykorzystano w 49,31%, tj. w kwocie **630.168,87 zł**.

W okresie od stycznia do marca 2007 r. usługi świadczyło 5 firm, zrealizowano 42 109 godzin usług dla 113 osób. Natomiast od miesiąca kwietnia br. usługi świadczy jedna firma, zrealizowano 36 662 godziny usług dla 104 osób. Średni koszt usługi w okresie sprawozdawczym wyniósł 8,00 zł/h.

rozd. 85278 – Usuwanie skutków klęsk żywiołowych

Na wypłatę zasiłków celowych dla rodzin poszkodowanych wskutek zdarzeń losowych (huraganu, suszy i ulewnych deszczy) w 2007 roku przeznaczono **29.244,00 zł** (47,82%). Zasiłki wypłacono 22 osobom z 6 rodzin. Średnia wartość świadczenia wyniosła 1.271 zł. Pozostałe wypłaty nastąpią w II półroczu br.



Dział 854 – Edukacyjna opieka wychowawcza

Zaplanowane w wysokości 57.442 zł środki na realizację zadań w ramach „Programu na rzecz społeczności romskiej” (rozdz. 85412 – Kolonie i obozy oraz inne formy wypoczynku dzieci i młodzieży szkolnej, a także szkolenia młodzieży) zostaną wydatkowane w II półroczu na propagowanie działań integracyjnych społeczności polskiej i romskiej poprzez wspólne wyjazdy turystyczne dzieci.

Dział 921 – Kultura i ochrona dziedzictwa narodowego

Na dotację dla Ośrodka Brama Grodzka – Teatr NN (rozdz. 92109) na realizację zadania w ramach „Programu na rzecz społeczności romskiej” zaplanowano środki w wysokości 34.000 zł z przeznaczeniem na publikację albumu fotograficznego: „Pożegnanie Taboru - jacy są polscy Romowie”. Realizacja wydatków nastąpi w II półroczu br.

Zadania z zakresu administracji rządowej wykonywane przez powiat

Zaplanowane w wysokości 23.105.747 zł wydatki na zadania z zakresu administracji rządowej wykonywane przez powiat w okresie sprawozdawczym zwiększono o kwotę 2.243.231 zł, tj. do wysokości 25.348.978 zł.

Zmiana planowanych wydatków wynika z:

1. decyzji Wojewody Lubelskiego zwiększających o kwotę 2.244.431 zł dotacje na:
 - gospodarke nieruchomościami 401.150 zł
 - zadania realizowane przez Powiatowy Inspektorat Nadzoru Budowlanego 9.510 zł
 - funkcjonowanie Komendy Miejskiej Państwowej Straży Pożarnej 1.010.100 zł
 - funkcjonowanie ośrodków wsparcia 783.250 zł
 - programy korekcyjno-edukacyjne dla sprawców przemocy w rodzinie 7.750 zł
 - pomoc udzielaną repatriantom 32.671 zł
2. decyzji Wojewody Lubelskiego zmniejszającej o kwotę 1.200 zł dotacje na składki na ubezpieczenie zdrowotne za uczniów i wychowanków placówek opiekuńczo – wychowawczych.

W omawianym okresie wykorzystano kwotę **12.622.270,49 zł**, co stanowi 49,79% planowanej wielkości.

Wykonanie wydatków w poszczególnych działach przedstawia się następująco:



Dział 700 – Gospodarka mieszkaniowa

Zaplanowane wydatki tego działu w kwocie 1.001.150 zł, w okresie sprawozdawczym zostały zrealizowane na kwotę **353.206,25 zł (35,28%)**.

Wykorzystaną kwotę przeznaczono na:

- opracowania dokumentacji geodezyjnych dotyczące regulacji stanów prawnych – 10.774,60 zł,
- administrację i koszty zarządcy budynków Skarbu Państwa – 11.335,89 zł,
- odszkodowania na rzecz osób fizycznych za przejęte przez Skarb Państwa nieruchomości – 314.105,90 zł,
- koszty postępowania sądowego – 16.925,74 zł,
- pozostałe wydatki (energia, koszty notarialne) – 64,12 zł.

W związku z przejęciem w czerwcu na własność miasta budynku Teatru Starego wystąpiono do Wojewody Lubelskiego z wnioskiem o zmianę przeznaczenie ujętej w budżecie miasta kwoty 300.000 zł na remont budynku Teatru Starego.

Dział 710 – Działalność usługowa

Zaplanowane w kwocie 615.661 zł wydatki tego działu wykonane zostały w 43,00%, co stanowi **264.721,16 zł**.

rozd. 71013 – Prace geodezyjne i kartograficzne (nieinwestycyjne)

Planowane wydatki w kwocie 100.000 zł przeznaczone na modernizację ewidencji gruntów w obrębach miasta Lublina zostaną wykorzystane w II półroczu br.

rozd. 71015 – Nadzór budowlany

Planowane w kwocie 515.661 zł wydatki realizowane przez Powiatowy Inspektorat Nadzoru Budowlanego zostały wykonane w wysokości **264.721,16 zł (51,34%)** i przeznaczone na:

- wynagrodzenia (13,5 et.) 186.896,65 zł (54,52%)
Przeciętne wynagrodzenie (bez nagród jubileuszowych i odpraw emerytalnych) – 1.804 zł. W I półroczu nie wprowadzono podwyżki wynagrodzeń.
- pochodne od wynagrodzeń 32.805,16 zł (49,70%)
- wydatki rzeczowe 45.019,35 zł (72,78%)
w tym m.in. na:
 - odpisy na zakładowy fundusz świadczeń socjalnych – 9.000,00 zł,



- usługi internetowe, telekomunikacyjne, transportowe, zdrowotne, czynsz, opłaty pocztowe – 21.657,69 zł,
- zakup materiałów, akcesoriów komputerowych i wyposażenia – 9.049,82 zł,
- opłaty za energię – 4.771,84 zł.

Zaplanowana kwota na zakup samochodu w ramach wydatków inwestycyjnych (plan 45.000 zł) została wykorzystana na zakup samochodu. Płatność nastąpiła w lipcu 2007 roku.

Dział 750 – Administracja publiczna

Zaplanowane w kwocie 924.596 zł wydatki tego działu wykonane zostały w 99,00%, co stanowi **915.343,00 zł**, z tego przeznaczono na:

rozdz. 75011– Urzędy wojewódzkie

Planowane w wysokości 829.596 zł wydatki na zadania z zakresu administracji rządowej realizowane przez Urząd Miasta, w omawianym okresie sprawozdawczym zrealizowane zostały w kwocie **820.343,00 zł**, tj. 98,88% planu,

z tego na:

- | | |
|--|-----------------------|
| • wynagrodzenia (46 et.) | 664.000,00 zł (100%) |
| • pochodne od wynagrodzeń | 128.584,00 zł (100%) |
| • odpisy na zakładowy fundusz świadczeń socjalnych | 27.759,00 zł (75,00%) |

Przyznana na realizację zadań z zakresu administracji rządowej dotacja celowa z budżetu państwa jest niewystarczająca. Stąd też ze środków własnych budżetu miasta w I półroczu br. przeznaczono kwotę 496.353,16 zł.

rozdz. 75045 – Komisje poborowe

Zaplanowane wydatki w kwocie **95.000 zł** na sfinansowanie zadań związanych z przygotowaniem i przeprowadzeniem poboru do wojska wykorzystane zostały w 100% i przeznaczone na:

- wynagrodzenia dla członków Powiatowej Komisji Lekarskiej (12 osób), wynagrodzenia dla osób zakładających ewidencję wojskową (8 osób), umowy zawarte z osobami prowadzącymi obsługę administracyjną (2 osoby) oraz sprzątającymi pomieszczenia komisji (1 osoba) - 61.690,00 zł,
- zakup materiałów biurowych, środków czystości, wyposażenia apteczek i inne - 6.230,88 zł,
- opłaty za energię elektryczną i c.o. - 3.164,55 zł,



- usługi, m.in. wykonanie i powielanie druków, wykonanie pieczętek, opłaty pocztowe i telekomunikacyjne - 19.063,31 zł,
- składki na ubezpieczenia społeczne i Fundusz Pracy - 4.851,26 zł.

Dział 754 – Bezpieczeństwo publiczne i ochrona przeciwpożarowa

Planowane w wysokości 14.101.100 zł wydatki z zakresu bezpieczeństwa i ochrony przeciwpożarowej zrealizowane zostały w kwocie **7.266.688,18 zł**, co stanowi 51,53% planu. Wykorzystaną kwotę przeznaczono na funkcjonowanie Komendy Miejskiej Państwowej Straży Pożarnej (rozd. 75411 – Komendy powiatowe Państwowej Straży Pożarnej), z tego na:

- wynagrodzenia 5.618.931,40 zł (52,40%)
w tym m.in.:
 - wynagrodzenia pracowników cywilnych (5 et.) – 45.855,61 zł
Przeciętne wynagrodzenie (bez nagród jubileuszowych i odpraw emerytalnych) wyniosło 1.489 zł. Podwyżki wynagrodzeń nie wprowadzono.
 - wynagrodzenia pracownika Korpusu Służby Cywilnej (1 et.) – 16.903,11 zł
Przeciętne wynagrodzenie (bez nagród jubileuszowych) wyniosło – 2.817 zł.
Podwyżki wynagrodzeń nie wprowadzono.
 - wynagrodzenia funkcjonariuszy (283 et.) – 4.416.811,77 zł
Przeciętne wynagrodzenie (bez nagród jubileuszowych i odpraw emerytalnych) wyniosło – 2.601 zł. Podwyżkę wynagrodzeń wprowadzono od 01.01.2007 r. w wysokości 175 zł/et.
- pochodne od wynagrodzeń 13.277,92 zł (34,76%)
- wydatki rzeczowe 1.634.418,80 zł (52,90%)
z tego m.in.:
 - równoważniki pieniężne za remonty i brak lokalu, pomoc na budownictwo mieszkaniowe, gratyfikacje urlopowe, równoważniki pieniężne za umundurowanie i inne – 860.244,28 zł,
 - zakup materiałów i wyposażenia (m.in.: środków czystości, materiałów biurowych, prasy, materiałów pędnych, wyposażenia specjalistycznego, akcesoriów komputerowych) – 284.500,40 zł,
 - zakup energii – 201.910,19 zł,
 - zakup usług (m.in.: usługi pocztowe, zdrowotne, komunalne) – 100.673,87 zł,
 - usługi telekomunikacyjne – 33.144,37 zł,



- zakup materiałów do remontów i remont sprzętu – 90.345,37 zł (56,47%);

• **inwestycje** **60,06 zł (0,02%)**

Powyższą kwotę przeznaczono na zakup map geodezyjnych dla potrzeb opracowania dokumentacji na budowę obiektu dla Jednostki Ratowniczo – Gaśniczej nr 4 w północnej części miasta Lublina. Ogłoszono przetarg na opracowanie projektu strażnicy, który rozstrzygnięty został w miesiącu sierpniu br. Pozostałe środki wykorzystane zostaną w II półroczu br. na opracowanie ww projektu oraz planowane prace budowlane na tym terenie.

Dział 851 – Ochrona zdrowia

Zaplanowane w kwocie 4.387.800 zł wydatki tego działu wykorzystane zostały w wysokości **1.719.807,44 zł**, co stanowi 39,20% planu, z tego na składki na ubezpieczenie zdrowotne:

- uczniów oraz wychowanków przebywających w placówkach opiekuńczo-wychowawczych **43.265,03 zł (42,92%)**
- za osoby bezrobotne niepobierające zasiłku, zarejestrowane w Miejskim Urzędzie Pracy w Lublinie **1.676.542,41 zł (39,11%)**

Dział 852 – Pomoc społeczna

W budżecie miasta na 2007 rok na realizację zadań z zakresu pomocy społecznej zaplanowano kwotę 3.758.000 zł, z której w okresie sprawozdawczym wydatkowano **1.718.837,79 zł (45,74%)**.

W poszczególnych rozdziałach klasyfikacji budżetowej objętych tym działem realizacja planowanych wydatków kształtowała się następująco:

rozd. 85203 – Ośrodki wsparcia

Zaplanowane środki w wysokości 3.516.250 zł wykorzystano w 45,97%, tj. w kwocie **1.616.246,79 zł** i przeznaczono na:

- utrzymanie Środowiskowego Domu przy ul. Kalinowszczyzna **80.274,79 zł (44,85%)**
z tego na:
 - wynagrodzenia (3 et.) **44.159,00 zł (46,98%)**
Średnia płaca (bez nagród jubileuszowych i odpraw emerytalnych) wyniosła 1.592 zł. W I półroczu nie wprowadzono podwyżki wynagrodzeń.



- pochodne od wynagrodzeń 6.802,61 zł (40,02%)
- wydatki rzeczowe 29.313,18 zł (43,11%)
w tym m.in.: zakup materiałów i wyposażenia (głównie zakup paliwa, środków czystości, wyposażenia i materiałów do terapii) – 5.798,61 zł, zakup żywności – 11.261,65 zł, zakup energii – 5.579,17 zł, zakup usług (pocztowych, telekomunikacyjnych, bankowych) – 1.170,55 zł, odpisy na zakładowy fundusz świadczeń socjalnych – 2.288,10 zł.

Z usług (prozdrowotnych, wspomagających, aktywizujących i bytowych) Domu korzystało przeciętnie 15 osób miesięcznie a średni miesięczny koszt usługi na jednego uczestnika wyniósł 891,94 zł.

- kluby samopomocy działające przy ul. Pozytywistów i ul. Nałkowskich 48.565,89 zł (33,73%)
z tego na:
 - wynagrodzenia (1,77 et.) 29.002,45 zł (51,24%)
Średnia płaca (bez nagród jubileuszowych i odpraw emerytalnych) wyniosła 2.323 zł. Podwyżka wyniosła ok. 30 zł/et.
 - pochodne od wynagrodzeń 5.088,21 zł (45,03%)
 - wydatki rzeczowe 14.475,23 zł (19,02%)
w tym m.in.: zakup materiałów i wyposażenia (głównie zakup wyposażenia, materiały papiernicze, materiały do terapii, artykuły biurowe) – 3.029,39 zł, zakup energii – 6.421,91 zł, zakup usług (m.in.: wywóz nieczystości, usługi telekomunikacyjne, zdrowotne, prowizje bankowe) – 2.576,59 zł, odpisy na zakładowy fundusz świadczeń socjalnych – 1.147,50 zł.

Z usług (obejmujących rehabilitację i integrację społeczną osób z zaburzeniami psychicznymi, stymulowanie rozwoju osobistego poprzez różnorodną działalność artystyczną, prowadzenie warsztatów tematycznych, wsparcie psychologiczne) Klubów Samopomocy Przystań i Galeria skorzystało 29 osób.

- funkcjonowanie Środowiskowego Domu Samopomocy przy ul. Nałkowskich 78 252.606,11 zł (38,62%)
z tego na:
 - wynagrodzenia (10,27 et.) 161.436,23 zł (42,07%)
Średnia płaca (bez nagród jubileuszowych i odpraw emerytalnych) w okresie sprawozdawczym wyniosła 2.214 zł. Podwyżka wynagrodzeń wyniosła 80 zł.



- pochodne od wynagrodzeń 27.683,38 zł (36,33%)
- wydatki rzeczowe 63.486,50 zł (32,69%)
w tym m.in.: zakup materiałów i wyposażenia (m.in. paliwo, materiały do terapii, materiały papiernicze, prenumerata prasy, wyposażenie, środki czystości, artykuły biurowe) – 11.842,16 zł, zakup usług (m.in.: obiady, dozór mienia, usługi zdrowotne, pocztowe, telekomunikacyjne, transportowe, konserwacyjno - naprawcze, wywóz nieczystości, organizacja imprez kulturalno oświatowych dla podopiecznych) – 27.457,34 zł, zakup środków żywności – 6.845,21 zł, odpisy na zakładowy fundusz świadczeń socjalnych – 7.299,50 zł oraz zakup energii – 7.972,08 zł.

W okresie sprawozdawczym ze świadczonych przez ośrodek wsparcia usług skorzystało 53 osoby, średni miesięczny koszt utrzymania podopiecznego wyniósł 794,36 zł.

- dotację na prowadzenie środowiskowych domów samopomocy dla osób z zaburzeniami psychicznymi oraz specjalistycznych ośrodków wsparcia dla ofiar przemocy w rodzinie 1.234.800 zł (48,63%)
z tego dla:
 - Charytatywnego Stowarzyszenia Niesienia Pomocy Chorym „Misericordia” na prowadzenie Środowiskowego Domu Samopomocy przy ul. Abramowickiej 2 i ul. Zdrowej 14 - 375.400,00 zł.
Z usług Domu skorzystało 72 osoby (średniomiesięcznie 63,83 osoby).
 - Lubelskiego Towarzystwa Dobroczynności na prowadzenie Środowiskowego Domu Samopomocy „Roztocze” – 568.200 zł.
Z usług Domu skorzystało 102 osoby (średniomiesięcznie 96,2 osoby).
Środki z zaplanowanej dotacji w wysokości 50.000 zł na zakup samochodu zostaną wydatkowane w II półroczu br.
 - Lubelskiego Stowarzyszenia Ochrony Zdrowia Psychicznego na prowadzenie Środowiskowego Domu Samopomocy – Ośrodek Wsparcia „Serce” – 56.200,00 zł.
Z usług ośrodka skorzystało 20 osób (średniomiesięcznie 9,5 osób).
 - Lubelskiego Stowarzyszenia Alzheimerowskiego na prowadzenie Środowiskowego Domu Samopomocy dla Osób z Chorobą Alzheimera „Mefazja” – 85.000 zł.
Z usług Domu skorzystało 24 osoby (średniomiesięcznie 10,6 osób).



- Fundacji SOS Ziemi Lubelskiej na prowadzenie Specjalistycznego Ośrodka dla Ofiar Przemocy w Rodzinie przy ul. Bazylianówka – 150.000 zł.
Z usług Ośrodka skorzystało 25 osób – 11 kobiet i 14 dzieci (średniomiesięcznie 10,8 osób).

rozd. 85231 – Pomoc dla uchodźców

Na wydatki związane z pomocą cudzoziemcom posiadającym status uchodźcy zaplanowano środki w wysokości 234.000 zł. Wydatkowano kwotę **94.841,00 zł** (40,53%). Pomocą finansową objęto 37 osób z 11 rodzin. Wypłacono 218 świadczeń, w tym wszystkie osoby otrzymały zasiłek pieniężny na pokrycie kosztów utrzymania (86.751,00 zł) oraz 13 osobom opłacono kursy językowe (8.090,00 zł).

rozd. 85295 – Pozostała działalność

Na realizację programu korekcyjno-edukacyjnego dla sprawców przemocy w rodzinie przeznaczono **7.750,00 zł** (100%). W programie „Model pracy terapeutyczno – edukacyjnej zajęć grupowych dla mężczyzn stosujących przemoc” uczestniczyło 11 mężczyzn - sprawców przemocy wobec członków swoich rodzin. Spotkania terapeutyczne (konsultacje indywidualne i terapia grupowa) odbywały się w siedzibie Stowarzyszenia „Nadzieja” przy ul. Abramowickiej 2F.

Dział 853 – Pozostałe zadania w zakresie polityki społecznej

Z zaplanowanych w wysokości 560.671 zł środków na realizację pozostałych zadań w zakresie polityki społecznej wydatkowano kwotę **383.666,67 zł**, tj. 68,43% planowanej wielkości.

W poszczególnych rozdziałach klasyfikacji budżetowej objętych tym działem realizacja planowanych wydatków kształtowała się następująco:

rozd. 85321 – Zespoły do spraw orzekania o niepełnosprawności

Na wydatki związane z utrzymaniem Miejskiego Zespołu do Spraw Orzekania o Niepełnosprawności w okresie sprawozdawczym wydatkowano środki w wysokości **360.978,09 zł** (68,37%), które zostały przeznaczone na:

- wynagrodzenia (10,75 et.) 247.578,01 zł (66,06%)
w tym umowy zlecenia lekarzy i pozostałych członków składu orzekającego – 76.989,23 zł.



Średnia płaca pracowników Zespołu wynosiła 2.266 zł.

- pochodne od wynagrodzeń 35.674,78 zł (55,48%)
- wydatki rzeczowe 77.725,30 zł (87,39%)
z tego: zakup usług (m.in.: czynsz, usługi telekomunikacyjne i pocztowe)
– 64.427,43 zł, zakup materiałów i wyposażenia – 5.096,67 zł, odpisy na zakładowy fundusz świadczeń socjalnych – 6.128,00 zł, energia elektryczna – 1.666,64 zł,
podróże służbowe krajowe – 406,56 zł.

rozdz. 85334 – Pomoc dla repatriantów

Na wydatki związane z pomocą dla repatriantów z przyznanej w kwocie 32.671 zł dotacji, w okresie sprawozdawczym wydatkowano 69,45%, tj. kwotę **22.688,58 zł**.

W ramach tej kwoty:

- zrefundowano koszty zatrudnienia 3 repatriantów – 14.517,90 zł,
- częściowo pokryto koszty remontu lokalu mieszkalnego dla repatrianta – 2.320,98 zł,
- wypłacono zasiłek na pokrycie kosztów przejazdu oraz zagospodarowanie i bieżące utrzymanie – 5.849,70 zł.