



Wstęp

Budżet miasta Lublin na 2013 rok opracowany został zgodnie z ustawami o: finansach publicznych, dochodach jednostek samorządu terytorialnego, samorządzie gminnym i powiatowym, a także przyjętymi założeniami do projektu budżetu miasta Lublin na 2013 rok (Zarządzenie nr 21/9/2012 Prezydenta Miasta Lublin z dnia 13 września 2012 r.).

Budżet Miasta na 2013 rok jest budżetem proinwestycyjnym i stanowi wypełnienie założeń przyjętej na lata 2011-2014 polityki inwestycyjnej Miasta. Będzie to okres skumulowanych wydatków na realizację inwestycji m.in. związanych z rozwojem i usprawnieniem układu komunikacyjnego miasta (kontynuacja budowy dróg dojazdowych do obwodnicy miasta poprawiających dostępność komunikacyjną Lublina, budowa nowych dróg oraz przebudowa niebezpiecznych skrzyżowań), rozwojem systemu komunikacji publicznej (budowa nowych trakcji trolejbusowych, zakup nowych autobusów i trolejbusów), poprawą i rozwojem infrastruktury technicznej i społecznej przyczyniających się do podniesienia jakości życia mieszkańców oraz infrastruktury turystyczno-rekreacyjnej i sportowej w celu poszerzenia oferty świadczonych usług dla mieszkańców Lublina.

Szacunku dochodów i wydatków budżetu miasta dokonano w oparciu o:

- kalkulację dochodów własnych, zgodnie z przyjętymi założeniami do projektu budżetu miasta na 2013 rok oraz realizację poszczególnych źródeł dochodów,
- informację Ministra Finansów o wysokości:
 - subwencji ogólnej dla gminy i powiatu obejmującej część oświatową i równoważącą,
 - udziałów w podatku dochodowym od osób fizycznych, wynoszącym dla gminy 37,42% (wzrost o 0,16 punktu procentowego w stosunku do 2012 roku) wpływów oraz dla powiatu 10,25% wpływów,
- informację Wojewody Lubelskiego i Krajowego Biura Wyborczego o wynikających z projektu ustawy budżetowej wysokościach dotacji celowych otrzymywanych z budżetu państwa na realizację zadań własnych i zleconych z zakresu administracji rządowej,
- wnioski złożone przez wydziały i jednostki organizacyjne miasta na realizację zadań miasta.

W uzasadnieniu do budżetu miasta na 2013 rok szczegółowo omówione zostały:

- planowane źródła dochodów w działach i rozdziałach klasyfikacji budżetowej,
- planowane do realizacji zadania bieżące i majątkowe w działach i rozdziałach klasyfikacji budżetowej,
- przychody i rozchody budżetu miasta,
- przychody i koszty samorządowego zakładu budżetowego,
- dochody gromadzone przez samorządowe jednostki budżetowe prowadzące działalność w oparciu o ustawę o systemie oświaty na wydzielonym rachunku i wydatki nimi finansowane.

Planowane dochody ogółem, ujęte w uchwale budżetowej, określone zostały w kwocie 1.916.958.776 zł, z tego dochody bieżące w kwocie 1.405.220.893 zł, dochody majątkowe w kwocie 511.737.883 zł.

W planowanych dochodach założono środki pochodzące z budżetu Unii Europejskiej i ze źródeł zagranicznych niepodlegających zwrotowi w kwocie 355.414.738 zł, w tym 343.409.688 zł na zadania inwestycyjne.



Planowane w wysokości 1.916.958.776 zł dochody w przeliczeniu na jednego mieszkańca wynoszą 5.500 zł.

Strukturę planowanych dochodów przedstawiają poniższe wykresy:

Według grup dochodów

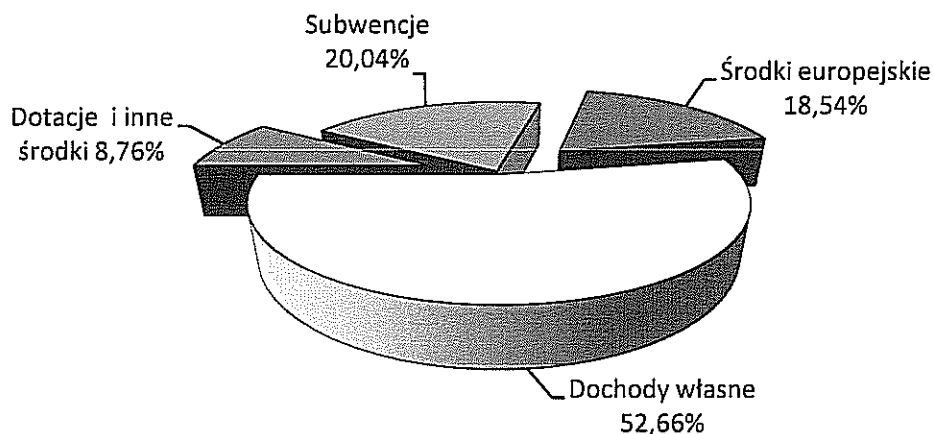

Z podziałem na majątkowe i główne źródła dochodów bieżących

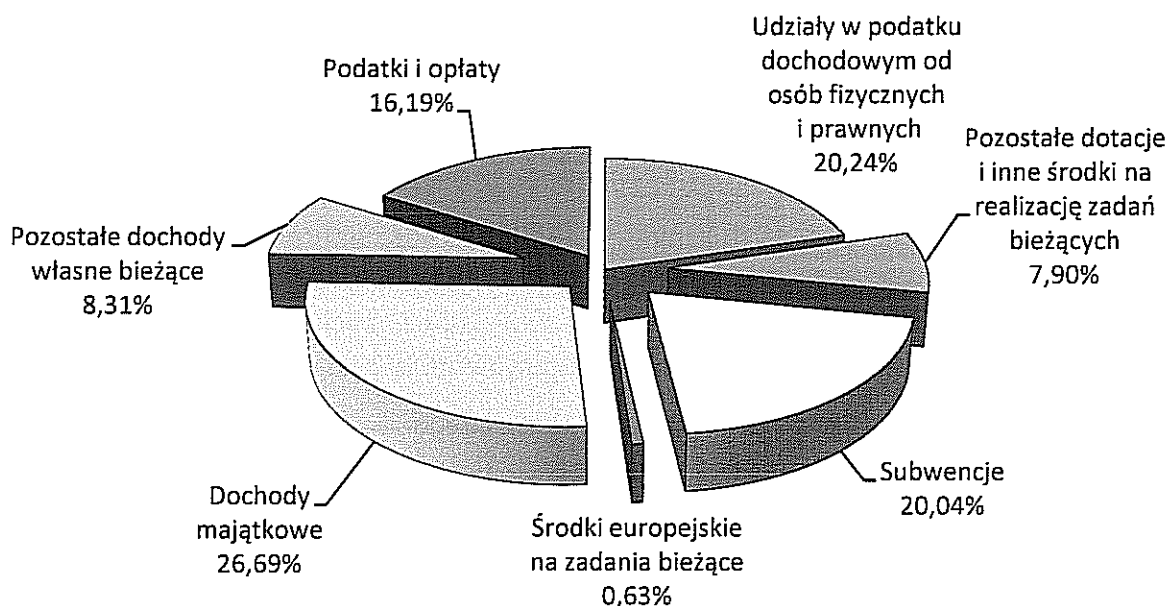

Planowane wydatki ogółem stanowią kwotę 2.011.243.180 zł, zaś planowany deficyt budżetu – 94.284.404 zł, którego źródłem sfinansowania będzie kredyt i pożyczki.

W przeliczeniu na jednego mieszkańca wydatki budżetu miasta wyniosą w 2013 r. 5.770 zł, natomiast wydatki majątkowe 1.981 zł.

Wydatki majątkowe zaplanowano na poziomie 690.364.610 zł (co stanowi 34,32% wydatków ogółem), w tym na zadania inwestycyjne planowane do realizacji z udziałem środków europejskich 400.591.606 zł.

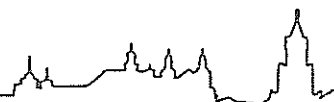

Strukturę planowanych wydatków obrazuje poniższy wykres.

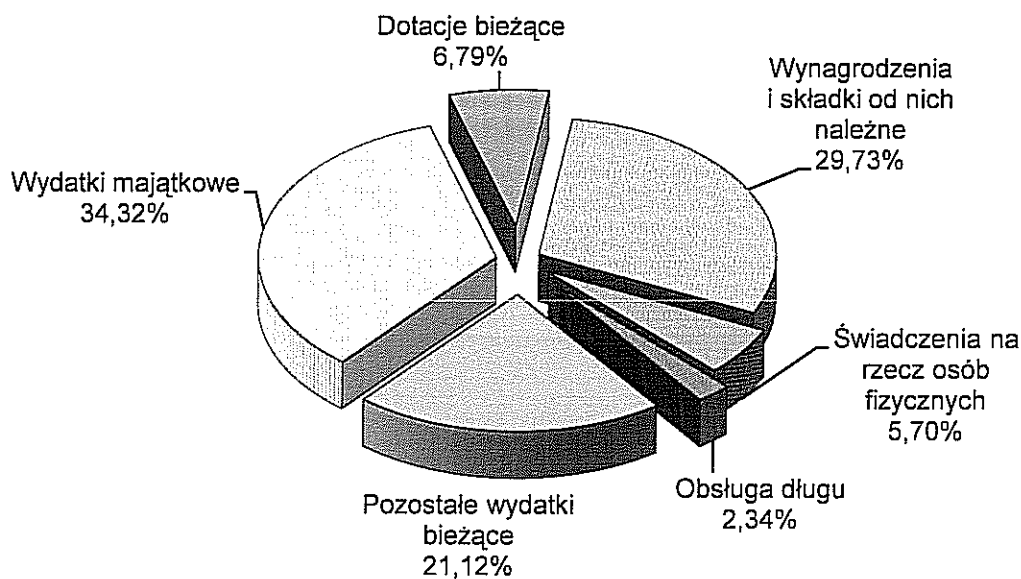

Główne dane dotyczące budżetu miasta na 2013 rok przedstawia poniższa tabela:

Budżet miasta na 2013 r.	
	(w złotych)
Dochody ogółem,	
z tego:	1 916 958 776
bieżące	1 405 220 893
majątkowe	511 737 883
Wydatki ogółem,	
z tego:	2 011 243 180
bieżące	1 320 878 570
majątkowe	690 364 610
Przychody	190 820 599
Rozchody	96 536 195
Deficyt	94 284 404
Nadwyżka operacyjna (dochody bieżące - wydatki bieżące)	84.342.323
Dług	982 676 362
Liczba mieszkańców miasta faktycznie zamieszkałych na dzień 31.12.2011 r.	348 567
Dochody budżetu na jednego mieszkańca	5 500
Wydatki budżetu na jednego mieszkańca	5 770

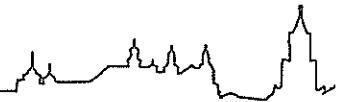

Dochody

W uchwale budżetowej na 2013 rok planowane dochody budżetu miasta określono w wysokości **1.916.958.776 zł**, z tego: dochody bieżące – 1.405.220.893 zł, dochody majątkowe – 511.737.883 zł.

Planowane dochody na 2013 rok obejmują:

• dochody własne	1.009.408.522 zł
z tego: dochody bieżące	857.627.522 zł
dochody majątkowe	151.781.000 zł
• subwencje (dochody bieżące)	384.178.887 zł
• dotacje celowe i inne środki na realizację zadań własnych	43.838.989 zł
z tego: dochody bieżące	28.452.461 zł
dochody majątkowe	15.386.528 zł
• środki europejskie	355.414.738 zł
z tego: dochody bieżące	12.005.050 zł
dochody majątkowe	343.409.688 zł
• dotacje celowe i inne środki na zadania realizowane w drodze umów i porozumień z organami administracji rządowej z innymi podmiotami	32.826 zł
z tego: dochody bieżące	22.159 zł
dochody majątkowe	10.667 zł
• dotacje celowe i inne środki na realizację zadań przejętych od innych jednostek samorządu terytorialnego w drodze umów i porozumień (dochody bieżące)	9.083.520 zł
• dotacje celowe z budżetu państwa na realizację zadań z zakresu administracji rządowej i innych zadań zleconych ustawami	115.001.294 zł
z tego: dochody bieżące	113.851.294 zł
dochody majątkowe	1.150.000 zł

Strukturę planowanych dochodów przedstawia poniższy wykres:

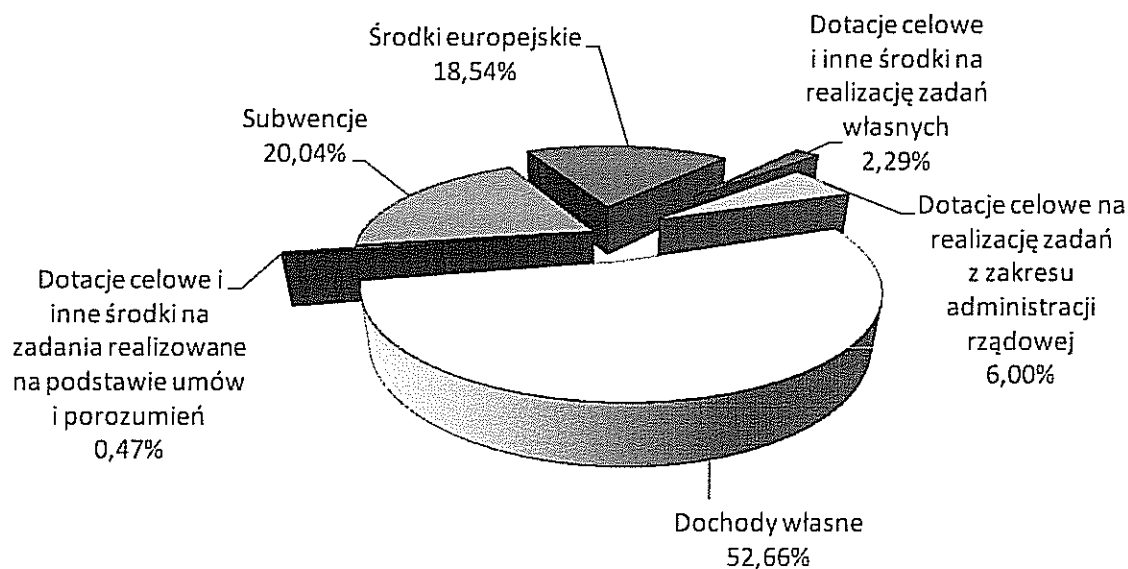

Dochody własne

W uchwale budżetowej na 2013 rok dochody własne wynoszą 1.009.408.522 zł, z tego:

- dochody gminy 899.085.304 zł
- dochody powiatu 110.323.218 zł

Strukturę dochodów własnych przedstawia poniższy wykres.

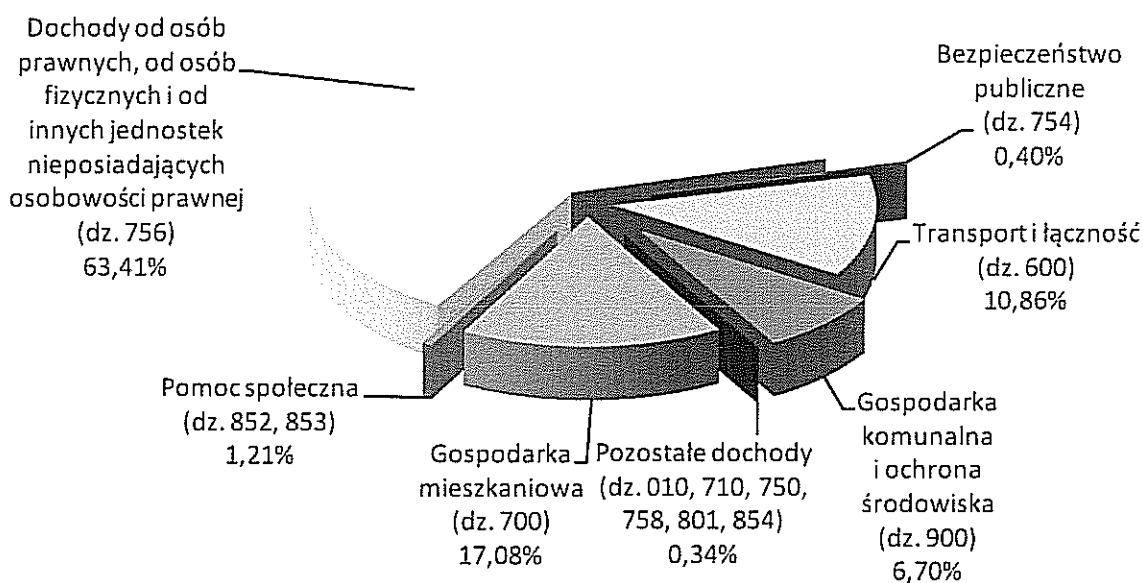



Dochody własne gminy

Określone w wysokości **899.085.304 zł** dochody własne gminy obejmują:

- dochody bieżące 747.304.304 zł
- dochody majątkowe 151.781.000 zł

Strukturę planowanych dochodów własnych gminy według działów klasyfikacji budżetowej przedstawia poniższy wykres:

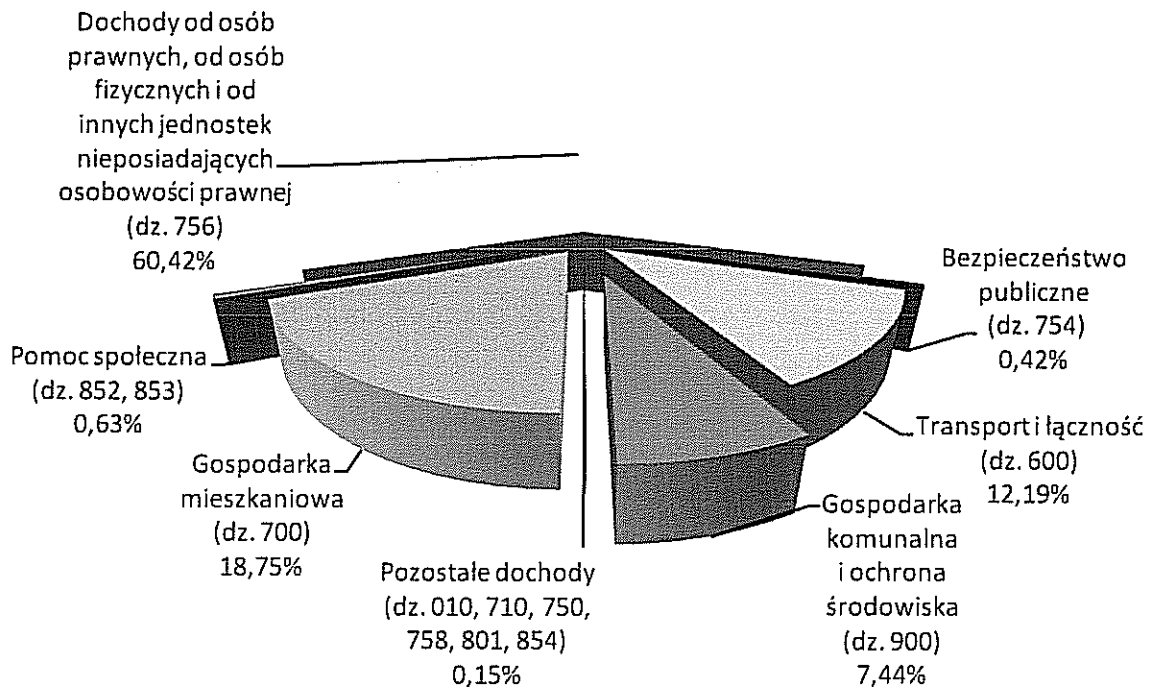

Zakładane wpływy w poszczególnych działach klasyfikacji budżetowej przedstawiają się następująco:

Dział 010 – Rolnictwo i łowiectwo

Określone wpływy w tym dziale w kwocie **300 zł** (dochody bieżące) stanowią czynsz dzierżawny za korzystanie z obwodów łowieckich obejmujących zasięgiem gminę Lublin.

Dział 600 – Transport i łączność

Planowane w tym dziale na 2013 rok wpływy w kwocie **109.597.200 zł** (z tego: dochody bieżące – 103.597.200 zł, dochody majątkowe – 6.000.000 zł) obejmują dochody realizowane przez:

- 1) Zarząd Transportu Miejskiego 109.596.700 zł
z tytułu:
 - usług (sprzedaż biletów komunikacji miejskiej) 86.500.000 zł
 - sprzedaży składników majątkowych 6.000.000 zł
(sprzedaż wybudowanych w latach ubiegłych odcinków trakcji trolejbusowej)
 - opłaty dodatkowej za jazdę bez ważnego biletu 2.440.000 zł



- kar nakładanych na przewoźników 185.000 zł
 - opłaty za korzystanie z przystanków komunikacji miejskiej 1.620.000 zł
- Wielkość wpływów zaplanowano w oparciu o stawki opłat określone w uchwale nr 77/VIII/2011 Rady Miasta Lublin z dnia 31 marca 2011 r. w sprawie określenia przystanków komunikacyjnych w Gminie Lublin, których właścicielem lub zarządcą jest Gmina Lublin, warunków i zasad korzystania z nich oraz ustalenia stawki opłat za korzystanie z tych przystanków (późn. zm.). Uzyskane dochody przeznacza się na utrzymanie przystanków komunikacyjnych, w tym remonty, a także przebudowę i remonty wiat przystankowych.
- najmu i dzierżawy 12.331.000 zł
(w tym: użytkowania przez MPK Lublin Sp. z o.o. autobusów, dzierżawy trakcji trolejbusowej, dzierżawy gablot reklamowych wiat przystankowych, dzierżawy kiosków, najmu pomieszczeń)
 - wynagrodzenia przysługującego płatnikowi za terminowe wpłacanie podatków pobranych na rzecz budżetu państwa i z tytułu wykonywania zadań z ubezpieczenia społecznego 700 zł
 - pozostałych dochodów 520.000 zł
obejmujących: zwrot części kosztów sądowych w sprawach dotyczących prowadzonej windykacji, odsetki od nieterminowo regulowanych należności z tytułu sprzedaży biletów i opłaty dodatkowej, wpływy z opłat za korzystanie z samoczyszczących się urządzeń sanitarnych.
- 2) Zarząd Dróg i Mostów z tytułu wynagrodzenia przysługującego płatnikowi za terminowe wpłacanie podatków pobranych na rzecz budżetu państwa i z tytułu wykonywania zadań z ubezpieczenia społecznego 500 zł

Dział 700 – Gospodarka mieszkaniowa

Zaplanowane na 2013 rok wpływy z tytułu gospodarowania i zarządzania mieniem miasta wynoszą **168.574.500 zł**, z tego: dochody bieżące – 22.793.500 zł, dochody majątkowe – 145.781.000 zł.

Dochody majątkowe obejmują:

- sprzedaż składników majątkowych (w tym lokali użytkowych) 41.636.000 zł
 - sprzedaż działek 92.945.000 zł
 - sprzedaż mieszkań komunalnych 9.000.000 zł
- Sprzedaż lokali mieszkalnych najemcom odbywać się będzie w oparciu o uchwałę nr 1207/XLV/2010 Rady Miasta Lublin z dnia 14 października 2010 r. w sprawie zasad sprzedaży lokali mieszkalnych stanowiących mieszkaniowy zasób Gminy Lublin (z późn. zm.).
- wpłaty zwaloryzowanych odszkodowań przez byłych właścicieli w związku z przywróceniem prawa własności 1.000.000 zł
 - wpływy z tytułu przekształcenia prawa użytkowania wieczystego w prawo własności 200.000 zł



Planowane dochody stanowiąc będą należności wynikające z wydanych na wniosek użytkowników wieczystych decyzji o przekształceniu.

- wpływy z odpłatnego nabycia prawa własności nieruchomości przez użytkowników wieczystych 1.000.000 zł
Dochody z tego tytułu pochodzą będą ze sprzedaży nieruchomości gruntowych na rzecz użytkowników wieczystych na podstawie uchwały nr 60/VII/2011 Rady Miasta Lublin z dnia 24 lutego 2011 r. w sprawie zasad sprzedaży nieruchomości gruntowych stanowiących własność Gminy Lublin na rzecz użytkowników wieczystych oraz zbywania nieruchomości przyległych – z zastosowaniem bonifikaty.

Dochody bieżące pochodzą będą z następujących źródeł:

- opłat za wieczyste użytkowanie 16.100.000 zł
- wpływów z tytułu obciążania nieruchomości służebnościami gruntowymi i przesyłu 500.000 zł
Dochody z tego tytułu stanowiąc będą jednorazowe wynagrodzenie z tytułu zajęcia gruntu, stanowiącące rekompensatę za ograniczenie możliwości wykorzystania nieruchomości.
- wpływów z dzierżawy i najmu 5.893.500 zł
- odsetek za nieterminowe regulowanie należności 300.000 zł

Dział 710 – Działalność usługowa

Określone w kwocie **1.100.000 zł** dochody bieżące tego działu obejmują opłaty za korzystanie z cmentarzy komunalnych i urządzeń cmentarnych. Wielkość wpływów oszacowano w oparciu o stawki opłat ustalone uchwałą nr 259/XV/2011 Rady Miasta Lublin z dnia 24 listopada 2011 r. w sprawie wysokości opłat obowiązujących na cmentarzach komunalnych w Lublinie.

Dział 750 – Administracja publiczna

Zaplanowane dochody bieżące w tym dziale w wysokości **19.800 zł** stanowiąc będą:

- 5% udział w dochodach budżetu państwa z tytułu opłat za udostępnianie danych ze zbiorów meldunkowych 2.300 zł
- wpływy z tytułu wynagrodzenia przysługującego płatnikowi za terminowe wpłacanie podatków pobranych na rzecz budżetu państwa i z tytułu wykonywania zadań z ubezpieczenia społecznego 17.500 zł

Dział 754 – Bezpieczeństwo publiczne i ochrona przeciwpożarowa

Planowane dochody bieżące w kwocie **3.801.500 zł** stanowiąc będą:

- wpływy z mandatów nakładanych przez Straż Miejską 3.800.000 zł
w tym z mandatów nakładanych za naruszenie przepisów ruchu drogowego ujawnionych za pomocą fotoradaru - 2.000.000 zł, które przeznacza się na utrzymanie i funkcjonowanie infrastruktury, urządzeń drogowych oraz poprawę bezpieczeństwa ruchu drogowego.
- wpływy z tytułu wynagrodzenia przysługującego płatnikowi za terminowe wpłacanie podatków pobranych na rzecz budżetu państwa i z tytułu wykonywania zadań z ubezpieczenia społecznego 1.500 zł



Dział 756 – Dochody od osób prawnych, od osób fizycznych i od innych jednostek nieposiadających osobowości prawnej oraz wydatki związane z ich poborem

Realizowane w ramach tego działu wpływy z tytułu podatków i opłat oraz udziałów w podatku dochodowym od osób fizycznych i prawnych, zostały określone w kwocie **543.266.074 zł**. Planowane wielkości dochodów bieżących w poszczególnych rozdziałach kształtują się następująco:

rozd. 75601 – Wpływy z podatku dochodowego od osób fizycznych

Zaplanowane w kwocie **1.025.000 zł** dochody dotyczą podatku opłacanego w formie karty podatkowej od działalności gospodarczej prowadzonej przez osoby fizyczne, z tego:

- wpływy z karty podatkowej 1.000.000 zł
- odsetki od nieterminowych wpłat 25.000 zł

rozd. 75605 – Wpłaty z zysku przedsiębiorstw i jednoosobowych spółek

Wpłaty z zysku spółek: Miejskiego Przedsiębiorstwa Wodociągów i Kanalizacji Spółka z o.o. i Lubelskiego Przedsiębiorstwa Energetyki Ciepłej Spółka z o.o. przewiduje się w wysokości **12.000.000 zł**.

rozd. 75615 – Wpływy z podatku rolnego, podatku leśnego, podatku od czynności cywilnoprawnych, podatków i opłat lokalnych od osób prawnych i innych jednostek organizacyjnych

Planowane dochody z tytułu podatków i opłat od osób prawnych i innych jednostek organizacyjnych w wysokości **148.973.000 zł** obejmują:

- podatek od nieruchomości 134.000.000 zł

Zaplanowane wpływy uwzględniają stawki podatku określone uchwałą nr 562/XXIV/2012 Rady Miasta Lublin z dnia 18 października 2012 r. w sprawie określenia wysokości rocznych stawek podatku od nieruchomości na 2013 rok.

Aktualnie podatnikami podatku od nieruchomości jest ok. 3 900 podmiotów, tj. osób prawnych, jednostek organizacyjnych nieposiadających osobowości prawnej oraz osób fizycznych będących współwłaścicielami nieruchomości z osobami prawnymi.

- podatek rolny 48.000 zł

Planowane wpływy oszacowane zostały w oparciu o średnią cenę skupu żyta za okres pierwszych trzech kwartałów 2012 r., która zgodnie z Komunikatem Prezesa GUS z dnia 19 października 2012 r. wyniosła 75,86 zł za 1 dt żyta.

Zakłada się, że w 2013 roku opodatkowaniu podlegać będą:

- grunty gospodarstw rolnych o powierzchni 233 ha przeliczeniowych, gdzie podatek od 1 ha przeliczeniowego stanowi równowartość pieniężną 2,5 q żyta, tj. 189,65 zł,
- pozostałe grunty sklasyfikowane w ewidencji gruntów i budynków jako użytki rolne lub grunty zadrzewione i zakrzewione na użytkach rolnych (9,3 ha), gdzie podatek stanowi równowartość pieniężną 5 q żyta, tj. 379,30 zł.

Aktualnie podatnikami podatku rolnego jest 158 podmiotów.



- podatek leśny 25.000 zł
Zaplanowane wpływy uwzględniają średnią cenę sprzedaży drewna uzyskaną przez nadleśnictwa za pierwsze trzy kwartały 2012 roku, która zgodnie z Komunikatem Prezesa GUS z dnia 19 października 2012 r. wyniosła 186,42 zł za 1m³ oraz powierzchnię lasów podlegających opodatkowaniu. Założono, że w 2013 roku 30 ha powierzchni lasów opodatkowanych zostanie stawką 41,02 zł od 1 ha, zaś ok. 1 200 ha powierzchni lasów ochronnych opodatkowanych zostanie stawką 20,51 zł od 1 ha.
- podatek od środków transportowych 9.900.000 zł
Założone wpływy uwzględniają stawki podatku określone uchwałą nr 563/XXIV/2012 Rady Miasta Lublin z dnia 18 października 2012 r. w sprawie określenia wysokości rocznych stawek podatku od środków transportowych na 2013 rok. Założono, że w 2013 roku opodatkowaniu podlegać będzie ok. 6 200 pojazdów. Aktualnie podatnikami podatku jest 269 osób prawnych i jednostek organizacyjnych nieposiadających osobowości prawnej.
- podatek od czynności cywilnoprawnych 4.400.000 zł
- pozostałe dochody - odsetki 600.000 zł

rozd. 75616 – Wpływy z podatku rolnego, podatku leśnego, podatku od spadków i darowizn, podatku od czynności cywilnoprawnych oraz podatków i opłat lokalnych od osób fizycznych

Planowane dochody z tytułu podatków i opłat od osób fizycznych określono w kwocie **54.761.000 zł**, z tego:

- podatek od nieruchomości 29.700.000 zł
Założone wpływy uwzględniają stawki podatku określone uchwałą nr 562/XXIV/2012 Rady Miasta Lublin z dnia 18 października 2012 r. w sprawie określenia wysokości rocznych stawek podatku od nieruchomości na 2013 rok. Aktualnie opodatkowanych jest ok. 90 200 pozycji podatkowych nieruchomości, a podatnikami tego podatku jest ok. 123 000 osób fizycznych.
- podatek rolny 1.200.000 zł
Zaplanowane wpływy oszacowane zostały w oparciu o średnią cenę skupu żyta za okres pierwszych trzech kwartałów 2012 r.
Zakłada się, że w 2013 roku opodatkowaniu podlegać będą:
 - grunty gospodarstw rolnych o powierzchni ok. 4 200 ha przeliczeniowych, gdzie podatek od 1 ha przeliczeniowego stanowi równowartość pieniężną 2,5 q żyta, tj. 189,65 zł; aktualnie opodatkowanych jest ok. 2 600 gospodarstw rolnych,
 - pozostałe grunty sklasyfikowane w ewidencji gruntów i budynków jako użytki rolne lub grunty zadrzewione i zakrzewione na użytkach rolnych o powierzchni ok. 1 300 ha, gdzie podatek stanowi równowartość pieniężną 5 q żyta, tj. 379,30 zł; aktualnie opodatkowanych jest ok. 4 300 pozycji podatkowych.
- podatek leśny 11.000 zł
Do określenia wielkości wpływów przyjęto aktualną powierzchnię lasów (ok. 310 ha) oraz równowartość pieniężną 0,220 m³ drewna obliczoną według średniej ceny sprzedaży drewna



uzyskanej przez nadleśnictwa za pierwsze trzy kwartały 2012 roku, ogłoszoną przez Prezesa GUS. Opodatkowaniu podatkiem leśnym podlega ok. 280 pozycji podatkowych.

- podatek od środków transportowych 2.800.000 zł
Zaplanowane wpływy uwzględniają stawki podatku określone uchwałą nr 563/XXIV/2012 Rady Miasta Lublin z dnia 18 października 2012 r. w sprawie określenia wysokości rocznych stawek podatku od środków transportowych na 2013 rok. Przyjęto, że w 2013 roku opodatkowaniu podlegać będzie ok. 1 800 pojazdów. Aktualnie podatnikami podatku jest 607 osób fizycznych.
- podatek od spadków i darowizn 3.500.000 zł
- opłata targowa 1.900.000 zł
Planowane wpływy oszacowano w oparciu o wysokość stawek ustalonych w uchwale nr 255/XV/2011 Rady Miasta Lublin z dnia 24 listopada 2011 r. w sprawie określenia zasad ustalania i poboru oraz terminu płatności i wysokości dziennych stawek opłaty targowej (późn. zm.).
- podatek od czynności cywilnoprawnych 15.000.000 zł
- pozostałe dochody - odsetki 650.000 zł

rozd. 75618 – Wpływy z innych opłat stanowiących dochody jednostek samorządu terytorialnego na podstawie ustaw

Zaplanowane dochody tego rozdziału w kwocie **20.519.000 zł** obejmują wpływy z tytułu:

- opłaty skarbowej 7.500.000 zł
Opłata skarbową pobierana jest na podstawie ustawy o opłacie skarbowej.
- opłaty za zezwolenia i korzystanie z zezwoleń na sprzedaż napojów alkoholowych 6.600.000 zł
Opłaty za wydanie zezwoleń na sprzedaż alkoholu oraz opłaty za korzystanie z tych zezwoleń pobierane są na podstawie ustawy o wychowaniu w trzeźwości i przeciwdziałaniu alkoholizmowi, a uzyskane dochody z opłat przeznacza się na realizację działań związanych z profilaktyką i rozwiązywaniem problemów alkoholowych oraz gminnych programów przeciwdziałania narkomanii.
- opłat i kar pobieranych na podstawie ustawy o drogach publicznych 1.424.000 zł
Wielkość wpływów z tytułu opłat za zajęcie pasa drogowego na drogach gminnych oszacowano na podstawie stawek opłat określonych w uchwale nr 393/XIX/2012 Rady Miasta Lublin z dnia 29 marca 2012 r. w sprawie wysokości stawek opłat za zajęcie pasa drogowego dróg publicznych, których zarządcą jest Prezydent Miasta Lublin na terenie Miasta Lublin.
- opłaty planistycznej 4.700.000 zł
Opłata planistyczna pobierana jest w związku ze wzrostem wartości nieruchomości na skutek uchwalenia lub zmiany miejscowego planu zagospodarowania przestrzennego zgodnie z ustawą o planowaniu i zagospodarowaniu przestrzennym. Wysokość opłaty nie może być wyższa niż 30% wzrostu wartości nieruchomości.
- opłaty za licencję na wykonywanie transportu drogowego taksówką 20.000 zł
- opłaty za wydanie zezwolenia na wykonywanie przewozu osób w krajowym transporcie drogowym 25.000 zł

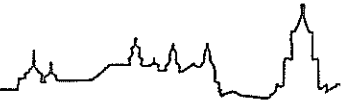

Dochody z tytułu opłat za licencję na wykonywanie transportu drogowego taksówką oraz za wydanie zezwolenia na wykonywanie przewozu osób w krajowym transporcie drogowym pobierane są zgodnie z ustawą o transporcie drogowym. Wpływy szacowane są w oparciu o ilość planowanych do wydania lub zmiany zezwoleń (licencji) oraz stawki opłat określone w rozporządzeniu Ministra Infrastruktury w sprawie wysokości opłat za czynności administracyjne związane z wykonywaniem transportu drogowego oraz za egzaminowanie i wydanie certyfikatu kompetencji zawodowych.

- opłaty za czynności egzekucyjne 250.000 zł
Opłata za czynności egzekucyjne pobierana jest w związku z prowadzoną egzekucją administracyjną należności pieniężnych. Wysokość pobieranych opłat wynika z art. 64 i 66 ustawy z dnia 17 czerwca 1966 r. o postępowaniu egzekucyjnym w administracji (Dz. U. z 2012 r. poz. 1015).

rozdz. 75621 – Udziały gmin w podatkach stanowiących dochód budżetu państwa

Określone w uchwale budżetowej udziały gminy w podatkach stanowiących dochód budżetu państwa w wysokości **305.988.074 zł** obejmują:

- udział w wysokości 37,42% w podatku dochodowym od osób fizycznych 278.638.074 zł
przyjęty w oparciu o informację przekazaną przez Ministra Finansów w piśmie z dnia 10 października 2012 roku o planowanych udziałach we wpływach z podatku dochodowego od osób fizycznych zamieszkałych na obszarze gminy;
- udział w wysokości 6,71% w podatku dochodowym od osób prawnych 27.350.000 zł

Dział 758 – Różne rozliczenia

Założone dochody bieżące tego działu w wysokości **150.000 zł** stanowiąc będą odsetki od środków finansowych miasta gromadzonych na rachunkach bankowych.

Dział 801 – Oświata i wychowanie

Zaplanowane dochody bieżące w tym dziale w kwocie **57.680 zł** obejmują wpływy z tytułu wynagrodzenia przysługującego płatnikowi za terminowe wpłacanie podatków pobranych na rzecz budżetu państwa i z tytułu wykonywania zadań z ubezpieczenia społecznego w szkołach oraz placówkach oświatowych.

Dział 852 – Pomoc społeczna

Określone w wysokości **3.602.950 zł** dochody bieżące realizowane w ramach tego działu pochodzą będą z tytułu:

- opłat za usługi świadczone w ośrodkach wsparcia 517.000 zł
Wpływy pochodzą będą głównie z usług świadczonych podopiecznym w Zespole Ośrodków Wsparcia i w Centrum Aktywizacji i Rozwoju Seniorów oraz opłat za pobyt w schroniskach dla bezdomnych.
- zwrotu zaliczek alimentacyjnych i świadczeń z funduszu alimentacyjnego 800.000 zł
W oparciu o ustawę z dnia 7 września 2007 r. o pomocy osobom uprawnionym do alimentów



20% należności z tytułu zwrotu przez dłużnika alimentacyjnego świadczeń z funduszu alimentacyjnego stanowi dochód własny gminy wierzyciela, 20% kwoty stanowi dochód własny gminy dłużnika, a pozostałe 60% tej kwoty oraz odsetki stanowią dochód budżetu państwa. Natomiast zwroty zaliczek alimentacyjnych stanowią 50% należności z tytułu zwróconych przez dłużników alimentacyjnych zaliczek wypłaconych osobom uprawnionym, do których prawo powstało do dnia wejścia w życie ww. ustawy.

- opłat wnoszonych przez podopiecznych za usługi opiekuńcze 2.100.000 zł
- opłaty za pobyt w mieszkaniach chronionych w DPS im. bł. Jana Pawła II 75.000 zł
- zwrotu zasiłków udzielonych z pomocy społecznej w latach ubiegłych 97.000 zł
- wpływów z tytułu wynagrodzenia przysługującego płatnikowi za terminowe wpłacanie podatków pobranych na rzecz budżetu państwa i z tytułu wykonywania zadań z ubezpieczenia społecznego 5.950 zł
- zwrotu niesłusznie pobranych dodatków mieszkaniowych 5.000 zł
- 5% udziału w dochodach budżetu państwa z tytułu opłat za usługi opiekuńcze 3.000 zł

Dział 853 – Pozostałe zadania w zakresie polityki społecznej

Zaplanowane dochody bieżące realizowane przez Miejski Zespół Żłobków w wysokości **2.014.700 zł** obejmują:

- opłaty za pobyt w żłobkach 2.000.000 zł
Opłaty pobierane będą w oparciu o uchwałę nr 106/IX/2011 Rady Miasta Lublin z dnia 21 kwietnia 2011 r. w sprawie ustalenia opłaty za pobyt dzieci w żłobkach prowadzonych przez Gminę Lublin, maksymalnej wysokości opłaty za wyżywienie oraz warunków zwolnienia od ponoszenia tych opłat. Zgodnie z ww. uchwałą opłata za pobyt wynosi 10% obowiązującego minimalnego wynagrodzenia za pracę, tj. 160 zł miesięcznie, maksymalną wysokość stawki dziennej za wyżywienie ustalono w kwocie 6 zł (przy czym w każdym kolejnym roku kalendarzowym stawka podlega waloryzacji w oparciu o średnioroczny wskaźnik wzrostu cen towarów i usług konsumpcyjnych), natomiast dodatkowa opłata za każdą dodatkową godzinę opieki wykraczającą poza 10 godzin dziennego pobytu dziecka w żłobku wynosi 2,5% obowiązującego minimalnego wynagrodzenia za pracę, tj. 40 zł.
Przy szacowaniu wpływów przyjęto liczbę dzieci – 911 uwzględniającą wzrost w 2013 roku o 100 liczby miejsc w żłobku przy ul. Wolskiej.
- wpływy z najmu 11.000 zł
- wpływy z tytułu wynagrodzenia przysługującego płatnikowi za terminowe wpłacanie podatków pobranych na rzecz budżetu państwa i z tytułu wykonywania zadań z ubezpieczenia społecznego 1.700 zł
- odsetki za nieterminowe regulowanie należności za pobyt w żłobkach 2.000 zł

Dział 854 – Edukacyjna opieka wychowawcza

Założone dochody bieżące w kwocie **2.600 zł** obejmują wpływy z tytułu wynagrodzenia



przysługującego płatnikowi za terminowe wpłacanie podatków pobranych na rzecz budżetu państwa i z tytułu wykonywania zadań z ubezpieczenia społecznego w świetlicach szkolnych.

Dział 900 – Gospodarka komunalna i ochrona środowiska

Zaplanowane na 2013 rok w wysokości **66.898.000 zł** dochody bieżące pochodzić będą z tytułu:

- opłat za składowanie odpadów komunalnych
na składowisku w Rokitnie 5.000.000 zł
Wysokość opłat wynika z zarządzenia nr 8/4/2012 Prezydenta Miasta Lublin z dnia 6 kwietnia 2012 roku w sprawie zasad ustalenia wysokości opłat za przyjmowanie odpadów na składowisko w Rokitnie (ze zm.) i oszacowane zostały na okres I półrocza 2013 r.
- opłat za gospodarowanie odpadami komunalnymi 60.000.000 zł
Z uwagi na zmianę systemu gospodarowania odpadami komunalnymi od 1 lipca 2013 r. gmina będzie zobowiązana do zorganizowania odbierania odpadów komunalnych od właścicieli nieruchomości. Natomiast właściciele nieruchomości, na podstawie złożonej deklaracji o wysokości opłaty, będą ponosili na rzecz gminy opłatę za gospodarowanie odpadami komunalnymi.
Z pobranych opłat gmina pokrywa koszty funkcjonowania systemu gospodarowania odpadami komunalnymi, które obejmują koszty: odbierania, transportu, zbierania, odzysku i unieszkodliwiania odpadów komunalnych, tworzenia i utrzymania punktów selektywnego zbierania odpadów, obsługi administracyjnej tego systemu.
- odsetek za nieterminowe regulowanie należności 8.000 zł
- opłat i kar za korzystanie ze środowiska 1.550.000 zł
Wpływy przeznacza się na finansowanie ochrony środowiska i gospodarki wodnej w zakresie określonym w art. 400a ust. 1 pkt 2, 5, 8, 9, 15, 16, 21-25, 29, 31, 32 i 38-42 ustawy Prawo ochrony środowiska (Dz. U. z 2008 r. Nr 25, poz. 150 z późn. zm.).
- opłaty produktowej 100.000 zł
Opłata przekazywana jest przez Wojewódzki Fundusz Ochrony Środowiska i Gospodarki Wodnej, w związku ze zbiórką odpadów opakowaniowych prowadzoną na terenie Lublina, na podstawie ustawy z dnia 11 maja 2001 r. o obowiązkach przedsiębiorców w zakresie gospodarowania niektórymi odpadami oraz o opłacie produktowej (Dz. U. z 2007 r. Nr 90, poz. 607 z późn. zm.).
- opłat wnoszonych przez rolników za zużyłą wodę (Rokitno) 240.000 zł

Dochody własne powiatu

Zaplanowane na 2013 rok dochody bieżące własne powiatu określone zostały w wysokości **110.323.218 zł**.

Strukturę planowanych dochodów własnych powiatu według działów klasyfikacji budżetowej przedstawia poniższy wykres:

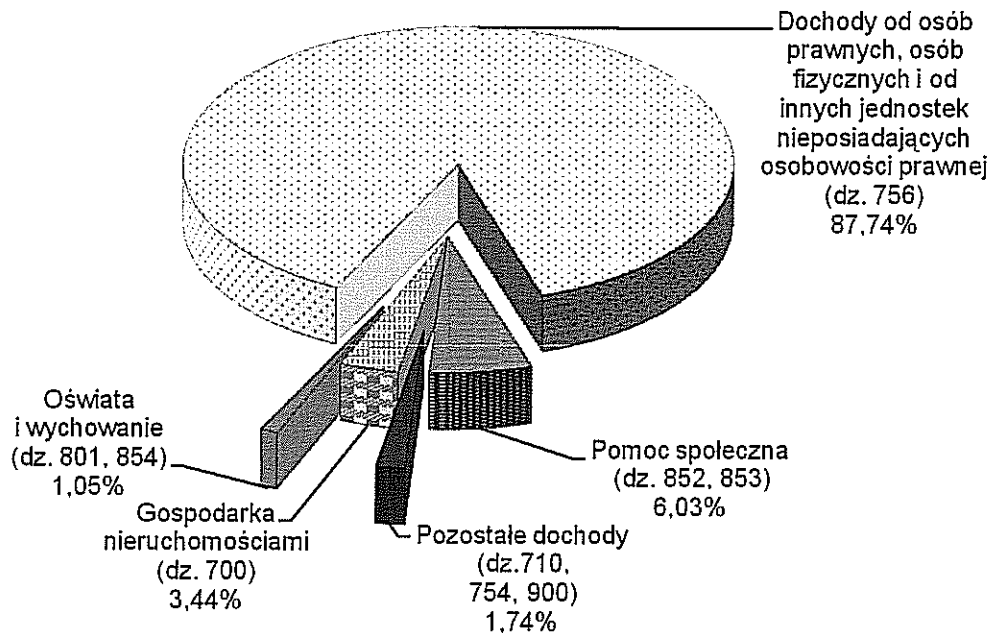

Zaplanowane wpływy w poszczególnych działach klasyfikacji budżetowej przedstawiają się następująco:

Dział 700 – Gospodarka mieszkaniowa

Określone dochody w wysokości **3.800.000 zł** obejmują wpływy z tytułu zarządzania nieruchomościami Skarbu Państwa. Dochodem powiatu jest 25% wpływów osiąganych ze sprzedaży, opłat z tytułu trwałego zarządu, użytkowania wieczystego, czynszu dzierżawnego i najmu nieruchomości Skarbu Państwa oraz opłat z tytułu przekształcenia prawa wieczystego użytkowania w prawo własności nieruchomości Skarbu Państwa, jak również 5% dochodów uzyskanych w związku z realizacją zadań z zakresu administracji rządowej dotyczących gospodarowania nieruchomościami Skarbu Państwa, wynikających z innych ustaw niż ustawa o gospodarce nieruchomościami.

Dział 710 – Działalność usługowa

Planowane dochody tego działu w kwocie **1.000.200 zł** obejmują:

- wpływy z usług (wpływy ze sprzedaży map, danych z ewidencji gruntów i budynków oraz innych materiałów i informacji z zasobów powiatowych) 1.000.000 zł
Powyższe wpływy obejmują dochody pobierane na podstawie ustawy Prawo geodezyjne i kartograficzne.
- wpływy z tytułu wynagrodzenia przysługującego płatnikowi za terminowe wpłacanie podatków pobranych na rzecz budżetu państwa i z tytułu wykonywania zadań z ubezpieczenia społecznego (przekazywane przez Powiatowy Inspektorat Nadzoru Budowlanego) 200 zł



Dział 754 – Bezpieczeństwo publiczne i ochrona przeciwpożarowa

Zaplanowane dochody w kwocie **219.500 zł** obejmują wpływy przekazywane przez Komendę Miejską Państwowej Straży Pożarnej z tytułu:

- wpływów z usług wykraczających poza zakres działalności podstawowej Komendy (głównie monitoring pożarniczy, usługi stacji diagnostycznej) 209.000 zł
- wpływów z tytułu wynagrodzenia przysługującego płatnikowi za terminowe wpłacanie podatków pobranych na rzecz budżetu państwa i z tytułu wykonywania zadań z ubezpieczenia społecznego 5.000 zł
- 5% udziału w dochodach budżetu państwa z tytułu wpływów z najmu i innych dochodów 5.000 zł
- pozostałych dochodów (odsetki) 500 zł

Dział 756 – Dochody od osób prawnych, od osób fizycznych i od innych jednostek nieposiadających osobowości prawnej oraz wydatki związane z ich poborem

Określone dochody tego działu w kwocie **96.792.898 zł** stanowią:

1) wpływy z opłat pobieranych na podstawie odrębnych ustaw 14.719.000 zł

z tego:

- opłaty pobierane na podstawie ustawy o drogach publicznych z tego: 7.470.000 zł
 - opłaty za zajęcie pasa drogowego – 2.400.000 zł,
 - opłaty za parkowanie w strefie płatnego parkowania – 5.000.000 zł,
 - kary za zajęcie pasa drogowego bez zezwolenia – 70.000 zł

Wielkość wpływów oszacowana została w oparciu o stawki opłat określone przez Radę Miasta w uchwałach: nr 393/XIX/2012 Rady Miasta Lublin z dnia 29 marca 2012 r. w sprawie wysokości stawek opłat za zajęcie pasa drogowego dróg publicznych, których zarządcą jest Prezydent Miasta Lublin na terenie Miasta Lublin i nr 222/XIV/2011 z dnia 20 października 2011 r. w sprawie ustalenia strefy płatnego parkowania na drogach publicznych na terenie miasta Lublin oraz wysokości opłat za parkowanie i sposobu ich pobierania (z późn. zm.).

- opłaty z tytułu wydawania tablic rejestracyjnych, praw jazdy, czasowych pozwoleń i innych 6.800.000 zł
- opłata za usunięcie i przechowywanie pojazdów usuwanych z dróg publicznych na koszt właściciela 250.000 zł

Do oszacowania wielkości wpływów przyjęto stawki opłat określone w uchwale nr 568/XXIV/2012 Rady Miasta Lublin z dnia 18 października 2012 r. w sprawie ustalenia wysokości stawek opłat za usuwanie pojazdów z dróg i ich przechowywanie na parkingach strzeżonych oraz wysokości kosztów w przypadku odstąpienia od wykonania dyspozycji usunięcia pojazdu w 2013 roku.

- opłata za wydanie licencji na wykonywanie krajowego transportu drogowego i opłata za wydanie zaświadczenia i wypisu z zaświadczenia na wykonywanie przewozu osób i rzeczy na potrzeby własne 100.000 zł



- opłata za egzamin na wykonywanie transportu drogowego taksówką 20.000 zł
 - opłata za wydanie karty parkingowej 27.000 zł
 - opłaty pokrywające koszt wydania dziennika budowy 8.000 zł
 - opłata za wycofanie pojazdu z ruchu drogowego 8.000 zł
 - opłata za wydanie karty wędkarskiej 6.000 zł
 - pozostałe dochody - odsetki za nieterminowe regulowanie opłat 30.000 zł
- 2) udziały w podatkach stanowiących dochód budżetu państwa 82.073.898 zł

z tego:

- udział w wysokości 10,25% w podatku dochodowym od osób fizycznych 76.323.898 zł
przyjęto w wysokości wynikającej z projektu ustawy budżetowej na 2013 rok zgodnie z informacją Ministra Finansów z dnia 10 października 2012 roku
- udział w wysokości 1,40% w podatku dochodowym od osób prawnych 5.750.000 zł

Dział 801 – Oświata i wychowanie

Planowane dochody tego działu w wysokości **35.250 zł** obejmują wpływy z tytułu wynagrodzenia przysługującego płatnikowi za terminowe wpłacanie podatków pobranych na rzecz budżetu państwa i z tytułu wykonywania zadań z ubezpieczenia społecznego. Zakładane wpływy przekazywane będą przez szkoły i placówki oświatowe.

Dział 852 – Pomoc społeczna

Zaplanowane na 2013 rok dochody tego działu w kwocie **6.651.770 zł** obejmują:

- opłaty za pobyt w placówkach opiekuńczo-wychowawczych 2.000 zł
- opłaty za pobyt w domach pomocy społecznej 6.100.000 zł
stanowiące opłaty za pobyt pensjonariuszy przebywających w 6 domach pomocy społecznej w Lublinie oraz osób przebywających w domach pomocy poza Lublinem
- wpływy z usług (głównie sprzedaż posiłków na zewnątrz w domach pomocy społecznej) 478.500 zł
- wpływy z najmu powierzchni w placówkach opiekuńczo-wychowawczych i domach pomocy społecznej 34.920 zł
- opłaty za pobyt w mieszkaniach chronionych działających przy Miejskim Ośrodku Pomocy Rodzinie 20.000 zł
- wpływy z tytułu wynagrodzenia przysługującego płatnikowi za terminowe wpłacanie podatków pobranych na rzecz budżetu państwa i z tytułu wykonywania zadań z ubezpieczenia społecznego 5.350 zł
- 5% udział w dochodach budżetu państwa z tytułu usług świadczonych w ośrodkach wsparcia 6.000 zł
- zwrot nienależnie pobranych świadczeń przez rodziny zastępcze 5.000 zł



Dział 853 – Pozostałe zadania w zakresie polityki społecznej

Założone dochody w kwocie **1.700 zł** obejmują wpływy z tytułu wynagrodzenia przysługującego płatnikowi za terminowe wpłacanie podatków pobranych na rzecz budżetu państwa i z tytułu wykonywania zadań z ubezpieczenia społecznego. Wpływy przekazywane będą przez Miejski Urząd Pracy.

Dział 854 – Edukacyjna opieka wychowawcza

Planowane wpływy w kwocie **1.121.900 zł** pochodzą z tytułu:

- | | |
|--|------------|
| • opłat za pobyt w specjalnych ośrodkach szkolno-wychowawczych | 431.000 zł |
| • opłat za pobyt w internatach i bursach | 544.000 zł |
| • opłat za noclegi w Szkolnym Schronisku Młodzieżowym | 140.000 zł |
| • wynagrodzenia przysługującego płatnikowi za terminowe wpłacanie podatków pobranych na rzecz budżetu państwa i z tytułu wykonywania zadań z ubezpieczenia społecznego | 6.900 zł |

Dział 900 – Gospodarka komunalna i ochrona środowiska

Zaplanowane dochody w kwocie **700.000 zł** stanowią wpływy związane z gromadzeniem środków z opłat i kar za korzystanie ze środowiska na podstawie ustawy Prawo ochrony środowiska.

Subwencje

Planowaną kwotę subwencji ogólnej na 2013 rok **384.178.887 zł** (dochody bieżące) przyjęto w oparciu o informację przekazaną przez Ministra Finansów o rocznych planowanych kwotach poszczególnych części subwencji ogólnej, przyjętych w projekcie ustawy budżetowej na rok 2013, z tego:

- | | |
|------------------------------------|----------------|
| • część oświatowa | 372.157.051 zł |
| z tego dla: gminy – 158.603.464 zł | |
| powiatu – 213.553.587 zł | |
| • część równoważąca | 12.021.836 zł |
| z tego dla: gminy – 3.517.041 zł | |
| powiatu – 8.504.795 zł | |

Zgodnie z ustawą o dochodach jednostek samorządu terytorialnego w 2013 roku miasto otrzyma część równoważącą subwencji ogólnej dla gminy, gdyż wydatki na dodatki mieszkaniowe poniesione w 2011 r., w przeliczeniu na jednego mieszkańca gminy Lublin, były wyższe od 80% średnich wydatków wszystkich gmin miejskich poniesionych na ten cel w 2011 r. w przeliczeniu na jednego mieszkańca tych gmin.

Natomiast część równoważąca subwencji ogólnej dla powiatu zgodnie z ww. ustawą związana jest z długością dróg wojewódzkich i krajowych znajdujących się w granicach miasta.

Dotacje celowe i inne środki na realizację zadań własnych

W uchwale budżetowej na 2013 rok dotacje celowe i inne środki na realizację zadań własnych zaplanowane zostały w kwocie **43.838.989 zł**, z tego: dochody bieżące – 28.452.461 zł,



dochody majątkowe – 15.386.528 zł.

Gmina

Planowane dochody z dotacji i innych środków na zadania własne gminy w wysokości **35.369.761 zł**, z tego: dochody bieżące – 21.115.685 zł, dochody majątkowe – 14.254.076 zł obejmują:

- dotacje celowe na zadania z zakresu pomocy społecznej 20.828.000 zł
z tego na:
 - składki na ubezpieczenie zdrowotne opłacane za osoby pobierające świadczenia z pomocy społecznej 720.000 zł
 - zasiłki okresowe 4.302.000 zł
 - zasiłki stałe 7.730.000 zł
 - dofinansowanie utrzymania Miejskiego Ośrodka Pomocy Rodzinie 3.611.000 zł
 - dofinansowanie realizacji programu wieloletniego „Pomoc państwa w zakresie dożywiania” 4.465.000 zł
- dotację rekompensującą dochody z tytułu zwolnień ustawowych 170.000 zł
Dotacja przekazywana jest ze środków Państwowego Funduszu Rehabilitacji Osób Niepełnosprawnych na zrekompensowanie utraconych przez gminę dochodów podatkowych na skutek zwolnień wynikających z ustawy o rehabilitacji zawodowej i społecznej oraz zatrudnianiu osób niepełnosprawnych.
- środki z Funduszu Dopłat na pokrycie części kosztów budowy dwóch budynków mieszkalnych wielorodzinnych przy ul. Droga Męczenników Majdanka/ Doświadczalna w Lublinie 1.599.746 zł
- dotacje z Narodowego Funduszu Ochrony Środowiska i Gospodarki Wodnej 2.802.466 zł
na:
 - termomodernizację oświatowych obiektów użyteczności publicznej – etap III (Szkoła Podstawowa nr 4 i nr 31, Gimnazjum nr 19) 934.535 zł
 - termomodernizację obiektów użyteczności publicznej (Urząd Miasta Lublin – budynek przy ul. Podwale 3a, Gimnazjum nr 7, ZSO nr 2 i nr 6) 1.715.755 zł
 - realizację projektu „Rewaloryzacja Ogrodu Saskiego” 152.176 zł
- dotację z budżetu państwa na dofinansowanie projektu „Infrastruktura dla strefy ekonomicznej na Felinie” – II etap 221.064 zł
- dotację z Ministerstwa Kultury i Dziedzictwa Narodowego na częściowe pokrycie wkładu własnego na realizację projektu „Renowacja klasztoru powizytkowskiego na centrum działań artystycznych w Lublinie” 630.800 zł
- dotacje z Funduszu Rozwoju Kultury Fizycznej na dofinansowanie: budowy krytej pływalni przy Al. Zygmuntońskich 4 w Lublinie 9.000.000 zł
- dotacje i środki na dofinansowanie projektów realizowanych z udziałem środków europejskich 117.685 zł
z tego na projekty:



- Lublin i Rzeszów – współpraca i wykorzystanie szans rozwojowych	29.670 zł
- Program Aktywności Samorządowej PAS – innowacyjne narzędzie uspołecznionego procesu monitorowania usług publicznych	3.600 zł
- Badamy, odkrywamy, uczymy się	4.788 zł
- Lepszy start – lepsza przyszłość	2.828 zł
- Program adaptacyjny – Wybieram przedszkole!	35.583 zł
- Świadoma droga w dorosłość	4.336 zł
- Lubelskie mamy wracają do pracy!	36.880 zł

Powiat

Zaplanowane dotacje celowe i inne środki na finansowanie zadań własnych powiatu określono w wysokości **8.469.228 zł** (z tego: dochody bieżące – 7.336.776 zł, dochody majątkowe – 1.132.452 zł). Powyższa kwota obejmuje:

- dotacje celowe z budżetu państwa w ramach Narodowego Programu Przebudowy Dróg Lokalnych na dofinansowanie zadań: 2.439.533 zł
 - remont odcinka drogi powiatowej nr 22691 ulica Zemborzycka w Lublinie 1.499.928 zł
 - remont dwóch wiaduktów nad ul. Ułanów w ciągu ul. Armii Krajowej w Lublinie 939.605 zł
- dotacje z Narodowego Funduszu Ochrony Środowiska i Gospodarki Wodnej 1.132.452 zł na:
 - termomodernizację oświatowych obiektów użyteczności publicznej – etap III (VI LO) 20.332 zł
 - termomodernizację obiektów użyteczności publicznej (I LO, IX LO) 1.112.120 zł
- dotację celową z budżetu państwa na utrzymanie pensjonariuszy przyjętych lub skierowanych do domów pomocy społecznej przed dniem 1 stycznia 2004 roku 3.244.000 zł
- środki z Funduszu Pracy na finansowanie kosztów wynagrodzenia i składek na ubezpieczenia społeczne pracowników Miejskiego Urzędu Pracy 942.298 zł
Środki przekazane będą zgodnie z art. 9 ust. 2a¹ i przeznaczone zgodnie z ust. 2a² ustawy z dnia 20 kwietnia 2004 r. o promocji zatrudnienia i instytucjach rynku pracy (Dz. U. z 2008 r. Nr 69, poz. 415 z późn. zm.)
- środki z Państwowego Funduszu Rehabilitacji Osób Niepełnosprawnych 254.990 zł na:
 - częściowe sfinansowanie kosztów obsługi zadań z zakresu rehabilitacji zawodowej i społecznej 239.000 zł
 - obsługę pilotażowego programu „Aktywny Samorząd” 15.990 zł
- dotacje z budżetu państwa na dofinansowanie projektów realizowanych z udziałem środków europejskich 455.955 zł



z tego:

- Kreatywnie w przedsiębiorczość	117.738 zł
- Pasja kluczem do sukcesu	8.268 zł
- Nauka kluczem do dobrej pracy	6.920 zł
- Już czas na staż	259.469 zł
- Model współpracy międzysektorowej Lubelskiego Porozumienia Publiczno-Społecznego	1.682 zł
- Lubelska Pracownia	2.131 zł
- Konsultant Lubelskiego Przedsiębiorcy	26.392 zł
- Uczeń do potęgi	33.355 zł

Środki europejskie

W uchwale budżetowej na 2013 rok środki europejskie zaplanowano w wysokości **355.414.738 zł**, z tego: dochody bieżące – 12.005.050 zł, dochody majątkowe – 343.409.688 zł.

Gmina

Zaplanowane wpływy w kwocie **220.113.271 zł** (z tego: dochody bieżące – 5.757.833 zł, dochody majątkowe – 214.355.438 zł) na zadania gminy realizowane z udziałem środków europejskich obejmują:

1) środki w ramach Regionalnego Programu Operacyjnego Województwa Lubelskiego	55.379.243 zł
na dofinansowanie projektów:	
• Modernizacja infrastruktury przystankowej wraz z budową systemu informacji pasażerskiej dla poprawy jakości funkcjonowania komunikacji miejskiej w Lublinie	3.513.360 zł
• Budowa bezpiecznego systemu ścieżek rowerowych w Lublinie – II etap	1.840.000 zł
• Europejska Stolica Turystyki Rowerowej w Lublinie	745.193 zł
• Opracowanie i wdrożenie systemu informacji przestrzennej dla Miasta Lublin	726.018 zł
• Lubelska Biblioteka Wirtualna	1.875.070 zł
• Promocja Inwestycyjna Lublina	439.300 zł
• Uwarunkowania rozwoju gospodarczego województwa lubelskiego na przykładzie Gminy Lublin	273.000 zł
• Budowa Miasteczka Ruchu Drogowego w Lublinie	2.812.000 zł
• Infrastruktura dla aktywizacji gospodarczej w dzielnicy Bursaki i Rudnik	5.904.576 zł
• Marka EkoLublin	253.780 zł
• Budowa Domu Kultury przy ul. Judyma w Lublinie	504.500 zł
• Rewaloryzacja Ogrodu Saskiego	3.854.500 zł
• Budowa stadionu miejskiego w Lublinie wraz z zagospodarowaniem przylegającego terenu	32.000.000 zł



• Budowa Akademii Golfa nad Zalewem Zemborzyckim w Lublinie	637.946 zł
2) środki w ramach Programu Operacyjnego Rozwój Polski Wschodniej na dofinansowanie projektów:	150.402.925 zł
• Zintegrowany System Miejskiego Transportu Publicznego w Lublinie	148.000.000 zł
• Infrastruktura dla strefy ekonomicznej na Felinie – II etap	1.898.535 zł
• Lublin i Rzeszów – współpraca i wykorzystanie szans rozwojowych	504.390 zł
3) środki w ramach Programu Operacyjnego Infrastruktura i Środowisko na dofinansowanie projektu Renowacja klasztoru powizytkowskiego na centrum działań artystycznych w Lublinie	10.343.300 zł
4) środki w ramach Programu Operacyjnego Kapitał Ludzki na dofinansowanie projektów:	2.500.709 zł
• Program Aktywności Samorządowej PAS - innowacyjne narzędzie uspołecznionego procesu monitorowania usług publicznych	20.400 zł
• Badamy, odkrywamy, uczymy się	152.719 zł
• Lepszy start – lepsza przyszłość	53.112 zł
• Program adaptacyjny – Wybieram przedszkole!	337.637 zł
• Świadoma droga w dorosłość	93.270 zł
• Nowoczesne kompetencje – Nowe perspektywy. Podniesienie kwalifikacji pracowników oświaty w Gminie Lublin	1.634.585 zł
• Lubelskie mamy wracają do pracy!	208.986 zł
5) środki z Programu URBACT na realizację projektu „USER – Miejska, Zrównoważona i Efektywna Rewitalizacja”	19.900 zł
6) środki z Programu URBACT II na realizację projektu „EUniverCities – partnerstwo miasto – uniwersytet na rzecz rozwoju zrównoważonych gospodarek i społeczności miejskich”	20.720 zł
7) środki z Funduszu Partnerskiego Grantu Blokowego Szwajcarsko – Polskiego Programu Współpracy na realizację projektu „Lublin dla wszystkich. Partycypacyjny model zarządzania różnorodnością”	272.500 zł
8) środki w ramach 7 Programu Ramowego Wspólnoty Europejskiej na realizację projektu „Cities for Business Innovation – Network of Urban Procurers”	102.094 zł
9) środki z Programu Współpracy Transgranicznej Polska – Białoruś - Ukraina na realizację projektów:	735.000 zł
• SOS – bezpieczna koegzystencja ludzi i bezdomnych zwierząt na polsko-ukraińskim pograniczu – Lwów, Lublin, Łuck, Iwano-Frankiwnsk	75.500 zł
• Bliżej siebie. Trzy kultury, jedna Europa – współpraca instytucji kultury, organizacji pozarządowych i animatorów	659.500 zł
10) środki z Programu Europa Środkowa na realizację projektu „HERMAN – zarządzanie dziedzictwem kulturowym na obszarze Europy Środkowej”	319.900 zł



- 11) środki z Programu Sektorowego Comenius „Uczenie się przez całe życie”
na realizację projektów oświatowych 16.980 zł

Powiat

Określone na 2013 rok dochody w kwocie **135.301.467 zł** (z tego: dochody bieżące – 6.247.217 zł, dochody majątkowe – 129.054.250 zł) obejmują środki:

- 1) w ramach Programu Operacyjnego Infrastruktura i Środowisko na dofinansowanie projektu „Drogi dojazdowe do węzła drogowego „Dąbrowica” obwodnicy Miasta Lublin w ciągu dróg ekspresowych S12, S17, S19” 116.593.000 zł
- 2) w ramach Programu Operacyjnego Rozwój Polski Wschodniej na realizację projektu „Drogi dojazdowe do obwodnicy Miasta Lublin – przedłużenie ul. Mełgiewskiej w kierunku węzła drogowego „Mełgiew” w ciągu dróg ekspresowych S12, S17 i S19” 6.730.000 zł
- 3) w ramach Regionalnego Programu Operacyjnego Województwa Lubelskiego na dofinansowanie projektów inwestycyjnych:
 - przebudowa ulic: 3-go Maja i Radziwiłłowskiej wraz ze skrzyżowaniem i elementami okolicznej architektury 784.400 zł
 - przebudowa ul. Narutowicza wraz z ulicami przyległymi (I etap) oraz adaptacja budynku przy ul. Narutowicza 32a na potrzeby Szkoły Muzycznej I i II stopnia im. T. Szeligowskiego w Lublinie 3.750.000 zł
 - poprawa systemu bezpieczeństwa chemiczno-ekologicznego na terenie powiatu lubelskiego i świdnickiego, ze szczególnym uwzględnieniem Portu Lotniczego Lublin S.A. 1.196.850 zł
- 4) w ramach Programu Operacyjnego Kapitał Ludzki na realizację projektów:
 - Kreatywnie w przedsiębiorczość 667.182 zł
 - Pasja kluczem do sukcesu 168.314 zł
 - Nauka kluczem do dobrej pracy 359.661 zł
 - Już czas na staż 4.410.971 zł
 - Świat dobrej przyszłości 18.000 zł
 - Wiedza fundamentem jakości II 174.576 zł
 - Model współpracy międzysektorowej Lubelskiego Porozumienia Publiczno-Społecznego 9.529 zł
 - Lubelska Pracownia 12.074 zł
 - Konsultant Lubelskiego Przedsiębiorcy 149.552 zł
 - Uczeń do potęgi 189.009 zł
- 5) z Programu Sektorowego Comenius – „Uczenie się przez całe życie” na realizację projektów oświatowych 17.094 zł
- 6) z Europejskiego Funduszu na Rzecz Uchodźców na realizację projektu „Mieszkanie i praca – integracja cudzoziemców w Lublinie (I)” 71.255 zł



Dotacje celowe i inne środki na zadania realizowane w drodze umów i porozumień z organami administracji rządowej i innymi podmiotami

Planowane w tej grupie dochody gminy w kwocie **32.826 zł** (z tego dochody bieżące – 22.159 zł, dochody majątkowe – 10.667 zł) stanowią środki od 5 partnerów (miasta Zamość, Katolickiego Uniwersytetu Lubelskiego, Uniwersytetu Marii Curie-Skłodowskiej, Uniwersytetu Medycznego, Wojewódzkiej Biblioteki Publicznej) na realizację projektu „Lubelska Biblioteka Wirtualna”.

Dotacje celowe i inne środki na realizację zadań przejętych od innych jednostek samorządu terytorialnego w drodze umów lub porozumień

W uchwale budżetowej na 2013 rok wpływy tej grupy dochodów zaplanowane zostały w kwocie **9.083.520 zł** (dochody bieżące).

Gmina

Zaplanowane dochody gminy na realizację zadań przejętych od innych jednostek samorządu terytorialnego w drodze porozumień w wysokości **4.685.000 zł** obejmują:

- dopłaty gmin sąsiadujących z miastem Lublin do wykonywanych przez komunikację miejską wozokilometrów poza granicami administracyjnymi miasta Lublin 1.300.000 zł
- wpływy z tytułu umieszczenia dziecka z innej gminy w przedszkolu, punkcie przedszkolnym i oddziale przedszkolnym w szkole podstawowej na terenie gminy Lublin 3.385.000 zł

Wpływy z ww. tytułu oszacowano na podstawie liczby dzieci z innych gmin uczęszczających do publicznych i niepublicznych przedszkoli, punktów przedszkolnych i oddziałów przedszkolnych w szkołach podstawowych oraz prognozowanej stawki dotacji na jedno dziecko. Zgodnie z ustawą o systemie oświaty gmina, której mieszkańcem jest dziecko uczęszczające do przedszkola, punktu przedszkolnego lub oddziału przedszkolnego dotowanego przez Gminę Lublin, jest zobowiązana pokrywać koszty udzielonej dotacji.

Powiat

Założone na 2013 rok dotacje na realizację zadań przejętych przez powiat w drodze porozumień od innych jednostek samorządu terytorialnego w kwocie **4.398.520 zł** obejmują:

- wpływy z tytułu umieszczenia dzieci z innych powiatów w placówkach opiekuńczo-wychowawczych na terenie miasta Lublin 3.799.800 zł
Powyższe wpływy oszacowano w oparciu o liczbę dzieci z innych powiatów przebywających w placówkach opiekuńczo-wychowawczych oraz średni miesięczny koszt utrzymania określony dla danej placówki, w której przebywa dziecko.
- wpływy z tytułu umieszczenia dzieci z innych powiatów w rodzinach zastępczych na terenie miasta Lublin 540.000 zł
Powyższe wpływy oszacowano na podstawie liczby dzieci z innych powiatów przebywających



w rodzinach zastępczych na terenie miasta Lublin oraz wydatków ponoszonych z tytułu świadczeń przysługujących rodzinie zastępczej.

Zgodnie z art. 191 ustawy z dnia 9 czerwca 2011 r. o wspieraniu rodziny i systemie pieczy zastępczej (Dz.U. z 2011 r. Nr 149, poz. 887 z późn. zm.) powiat, na terenie którego funkcjonują mogące przyjąć dziecko rodzina zastępcza, rodzinny dom dziecka lub placówka opiekuńczo-wychowawcza, zawiera z powiatem, właściwym ze względu na miejsce zamieszkania dziecka przed umieszczeniem go po raz pierwszy w pieczy zastępczej, porozumienie w sprawie przyjęcia dziecka oraz warunków jego pobytu i wysokości wydatków na jego opiekę i wychowanie.

- dotacje na osoby z innych powiatów uczestniczące w warsztatach terapii zajęciowej na terenie miasta Lublin 53.000 zł

Na podstawie ustawy o rehabilitacji zawodowej i społecznej oraz zatrudnianiu osób niepełnosprawnych (art. 10b) powiat, którego mieszkańcy są uczestnikami rehabilitacji w warsztacie działającym na terenie innego powiatu, jest obowiązany do pokrywania kosztów rehabilitacji w odniesieniu do swoich mieszkańców w części nieobjętej dofinansowaniem ze środków PFRON.

- dotacja na dzieci autystyczne z innych powiatów korzystające z pomocy specjalistycznej na terenie miasta Lublin 5.720 zł
- Środki przekazywane będą zgodnie z zawartym porozumieniem z powiatem puławskim w sprawie realizacji zadań pomocy specjalistycznej na rzecz dzieci autystycznych przez poradnię specjalistyczną prowadzoną przez Gminę Lublin.

Dotacje celowe z budżetu państwa na realizację zadań z zakresu administracji rządowej i innych zadań zleconych ustawami

Zaplanowane dotacje celowe na realizację zadań zleconych ujęte zostały w wielkościach określonych w projekcie ustawy budżetowej na 2013 rok, tj. w kwocie **115.001.294 zł**, z tego: dochody bieżące – 113.851.294 zł, dochody majątkowe – 1.150.000 zł.

Gmina

Dotacje celowe z budżetu państwa na realizację zadań z zakresu administracji rządowej i innych zadań zleconych gminie ustawami zaplanowano w kwocie **74.952.612 zł**.

Z powyższej kwoty finansowane będą:

- zadania z zakresu administracji rządowej dotyczące m. in. prowadzenia ewidencji działalności gospodarczej, ewidencji ludności, obrony cywilnej, wydawania dowodów osobistych, wydawania aktów stanu cywilnego i inne 1.960.012 zł
- zadania dotyczące prowadzenia i aktualizacji rejestrów wyborców 31.000 zł
- zadania z zakresu obrony cywilnej 4.400 zł
- koszty obsługi wydawania decyzji o świadczeniach zdrowotnych 9.800 zł
- wydatki związane z wypłatą świadczeń rodzinnych i świadczeń z funduszu alimentacyjnego 71.543.000 zł



- składki na ubezpieczenie zdrowotne opłacane za osoby pobierające świadczenia z pomocy społecznej 238.400 zł
- usługi opiekuńcze 1.166.000 zł

Powiat

Planowane dotacje na realizację zadań z zakresu administracji rządowej wykonywane przez powiat ujęte zostały w kwocie **40.048.682 zł**. Powyższa kwota przeznaczona zostanie na:

- zadania z zakresu gospodarki nieruchomościami 240.000 zł
- modernizację ewidencji gruntów 80.000 zł
- utrzymanie Powiatowego Inspektoratu Nadzoru Budowlanego 847.220 zł
- zadania bieżące z zakresu administracji rządowej 1.727.462 zł dotyczące głównie prowadzenia ewidencji gruntów, gospodarki nieruchomościami Skarbu Państwa, regulacji stanów prawnych nieruchomości, nadzoru nad gospodarką leśną;
- prowadzenie kwalifikacji wojskowej 110.000 zł
- pokrycie kosztów wydatków obronnych 4.000 zł
- utrzymanie Komendy Miejskiej Państwowej Straży Pożarnej 18.608.000 zł
- wkład własny na realizację projektu „Poprawa systemu bezpieczeństwa chemiczno-ekologicznego na terenie powiatu lubelskiego i świdnickiego, ze szczególnym uwzględnieniem Portu Lotniczego Lublin S.A.” 1.150.000 zł
- składki na ubezpieczenie zdrowotne za dzieci i uczniów niepozostających na utrzymaniu osoby ubezpieczonej 114.000 zł
- składki na ubezpieczenie zdrowotne za osoby bezrobotne bez prawa do zasiłku 11.056.000 zł
- prowadzenie ośrodków wsparcia 4.820.000 zł
- finansowanie pobytu dzieci cudzoziemców w rodzinach zastępczych 15.000 zł
- prowadzenie specjalistycznego ośrodka wsparcia dla ofiar przemocy 338.000 zł
- realizację programów korekcyjno-edukacyjnych dla sprawców przemocy 27.000 zł
- udzielanie pomocy cudzoziemcom 255.000 zł
- utrzymanie zespołu do spraw orzekania o niepełnosprawności 657.000 zł

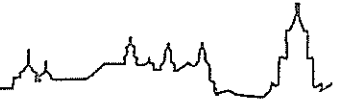

Wydatki

W uchwalonym budżecie miasta Lublin na 2013 rok wydatki określono w kwocie **2.011.243.180 zł**, w ramach której planuje się przeznaczyć na zadania:

- własne realizowane bez udziału środków europejskich 1.450.106.721 zł
 - własne realizowane z udziałem środków europejskich 416.749.985 zł
 - własne przekazane do realizacji innym jednostkom samorządu terytorialnego na podstawie umów i porozumień 9.101.660 zł
 - przejęte od innych jednostek samorządu terytorialnego do realizacji na podstawie umów i porozumień 7.783.520 zł
 - wspólne realizowane na podstawie umów lub porozumień z innymi jednostkami samorządu terytorialnego 10.000.000 zł
 - pomoc finansową dla innych jednostek samorządu terytorialnego 2.500.000 zł
 - zlecone z zakresu administracji rządowej 115.001.294 zł
- z tego:
- ustawowo zlecone gminie 74.952.612 zł
 - z zakresu administracji rządowej wykonywane przez powiat 40.048.682 zł

Strukturę wydatków (2.011.243.180 zł) z podziałem na główne rodzaje realizowanych zadań w układzie klasyfikacji budżetowej przedstawia poniższy wykres.

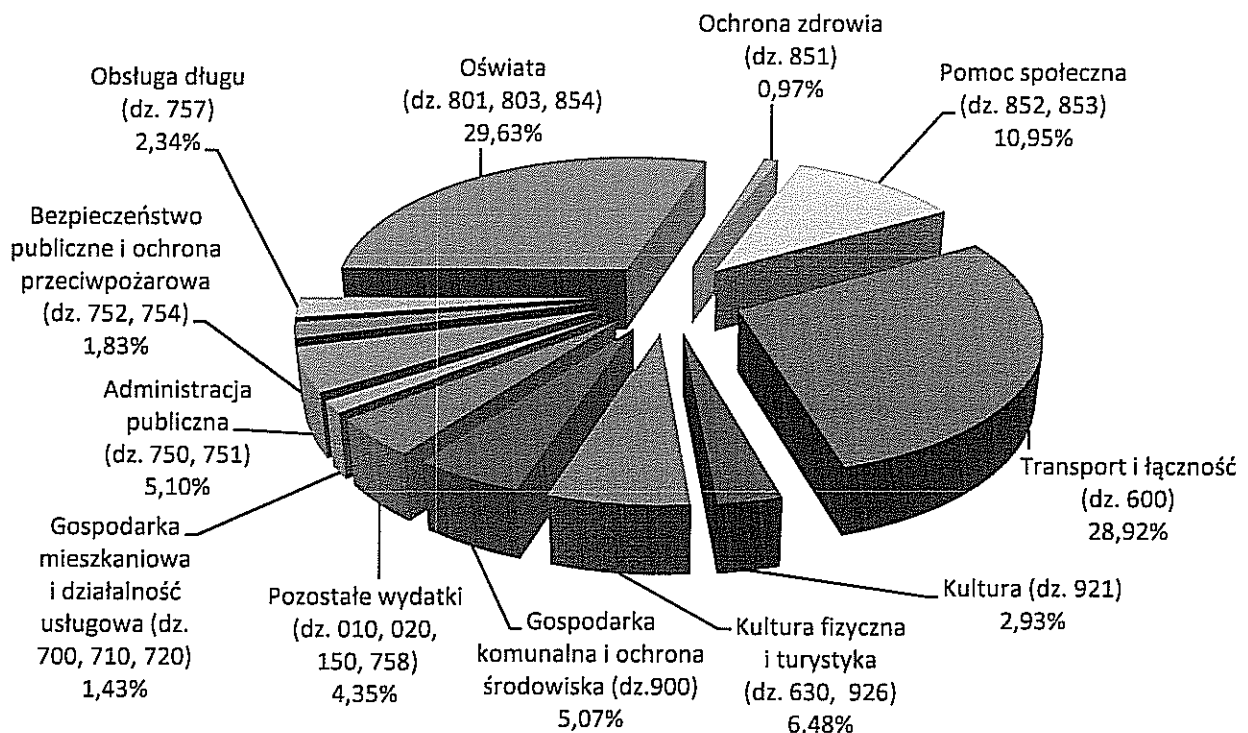

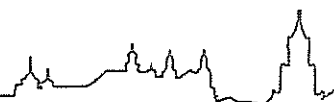

W ramach planowanej kwoty (2.011.243.180 zł) wydatki bieżące stanowią kwotę 1.320.878.570 zł, natomiast wydatki majątkowe 690.364.610 zł.

Strukturę wydatków bieżących (1.320.878.570 zł) z podziałem na główne rodzaje realizowanych zadań w układzie klasyfikacji budżetowej przedstawia poniższy wykres.

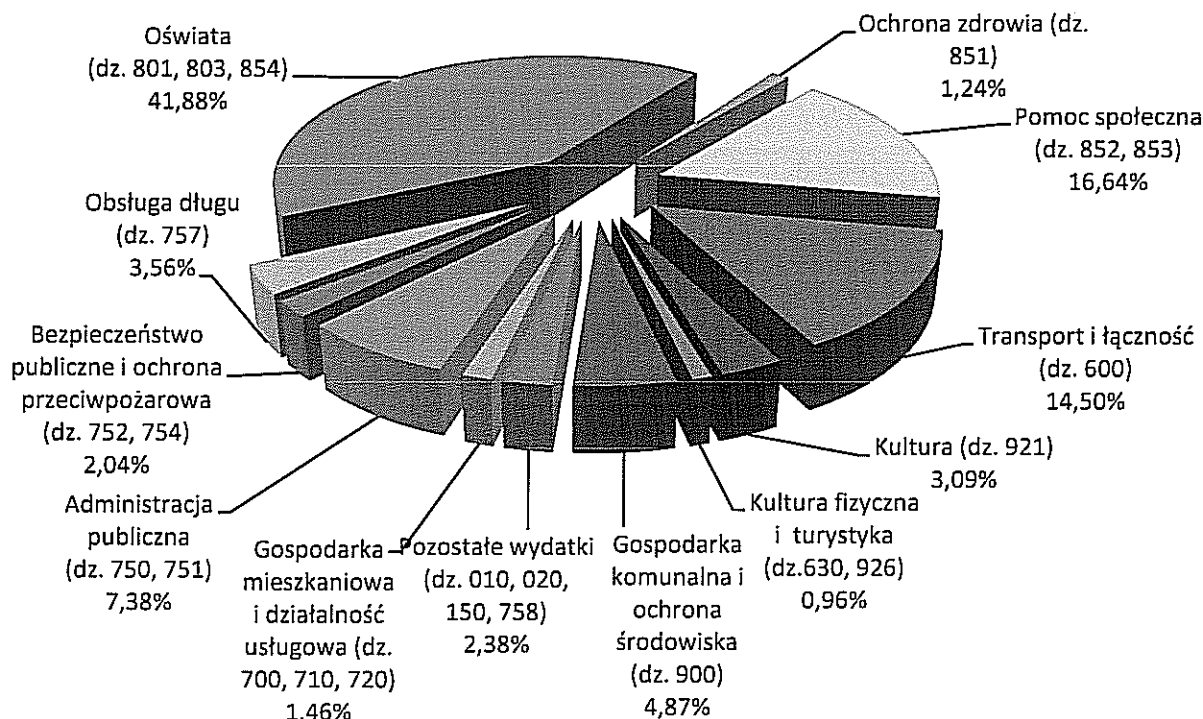

Strukturę wydatków majątkowych (690.364.610 zł) z podziałem na główne rodzaje realizowanych zadań w układzie klasyfikacji budżetowej przedstawia poniższy wykres.

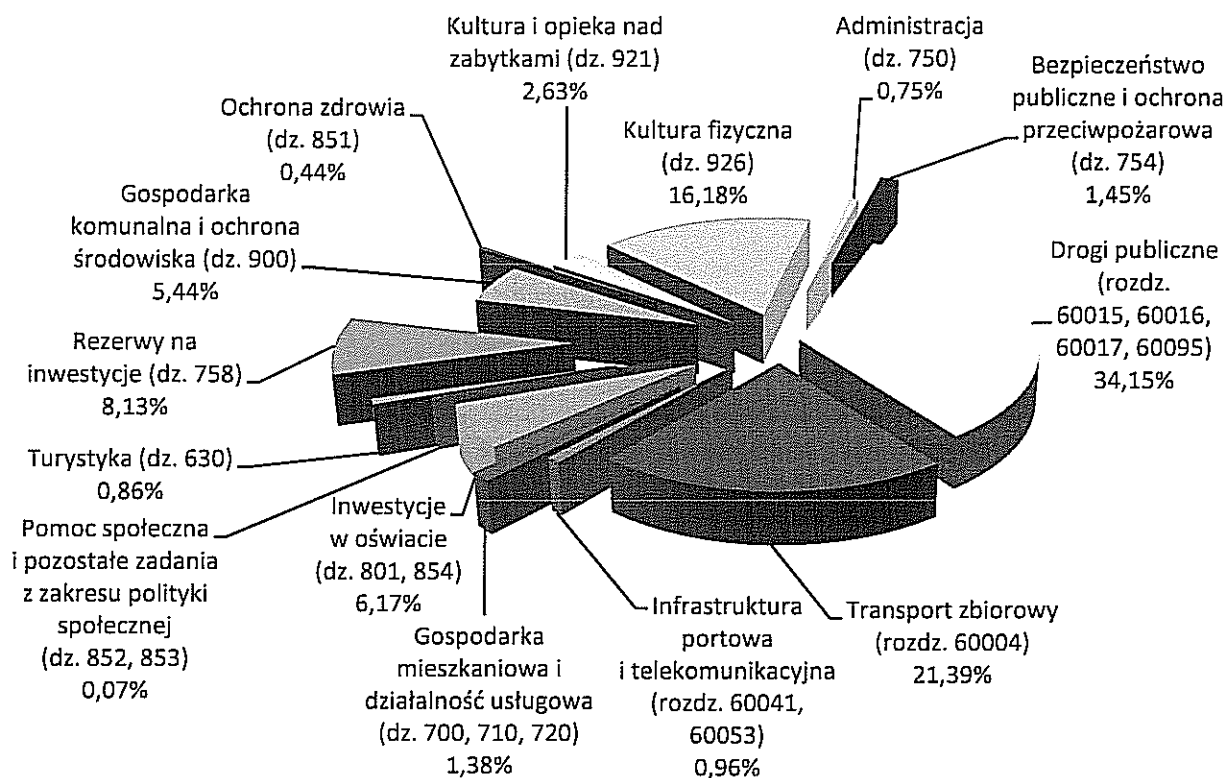



W budżecie miasta uwzględniono wpłatę do budżetu państwa ustaloną na podstawie ustawy o dochodach jednostek samorządu terytorialnego. Powiaty, w których wskaźnik dochodów podatkowych na 1 mieszkańca (wskaźnik P – 213,75) jest większy niż 110% wskaźnika ustalonego analogicznie dla wszystkich powiatów (wskaźnik 110%Pp – 187,869), dokonują wpłat do budżetu państwa. Planowana dla miasta Lublin w 2013 roku wpłata wynosi 7.679.968 zł.

Wydatki na zadania własne realizowane bez udziału środków europejskich

Zaplanowane wydatki w kwocie **1.450.106.721 zł** obejmują:

• wydatki bieżące	1.173.983.717 zł
w tym:	
- wynagrodzenia i składki od nich należne	568.775.261 zł
- świadczenia na rzecz osób fizycznych	44.742.464 zł
- dotacje	126.536.867 zł
- wydatki na obsługę długu	47.000.000 zł
• wydatki majątkowe	276.123.004 zł

Poniższy wykres przedstawia strukturę planowanych wydatków w zakresie zadań własnych realizowanych bez udziału środków europejskich na 2013 rok według głównych działów klasyfikacji budżetowej.

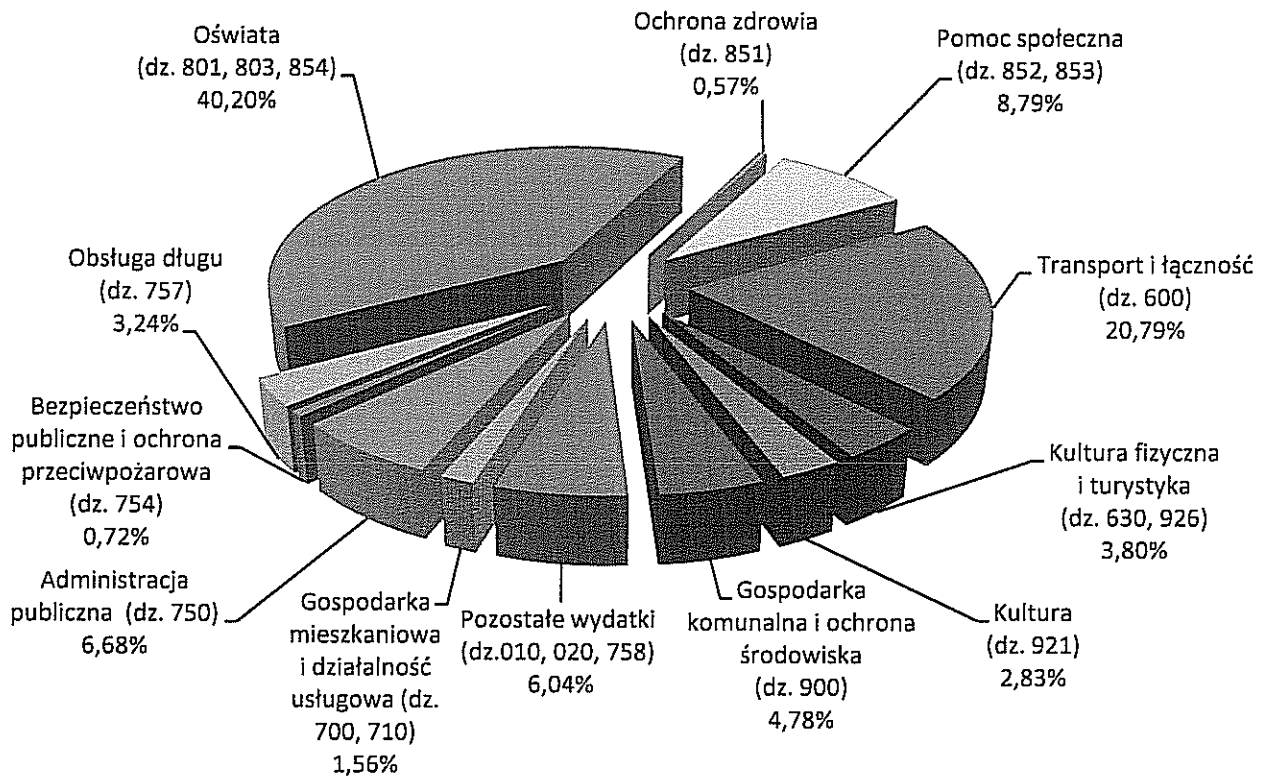

Dział 010 – Rolnictwo i łowiectwo

Zgodnie z art. 35 ust. 1 pkt 1 ustawy o izbach rolniczych z dnia 14 grudnia 1995 r. (Dz. U. z 2002 r., Nr 101, poz. 927 z późn. zm.) 2% od uzyskanych wpływów z tytułu podatku

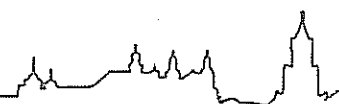

rolnego stanowi dochód izby rolniczej. Zaplanowana na 2013 rok kwota **25.000 zł** stanowi wpłatę z tego tytułu na rzecz Lubelskiej Izby Rolniczej.

Dział 020 – Leśnictwo

Na zadania w zakresie nadzoru nad gospodarką leśną w lasach niestanowiących własności Skarbu Państwa planuje się kwotę **7.550 zł**.

Zaplanowane środki w kwocie 7.500 zł zostaną przekazane Nadleśnictwu Świdnik, które na mocy zawartego z Prezydentem Miasta Lublin porozumienia sprawuje nadzór nad realizacją zadań wynikających z ustawy o lasach, natomiast środki w kwocie 50 zł przeznaczone zostaną na podatek leśny.

Dział 600 – Transport i łączność

Na wydatki objęte tym działem w zakresie zadań własnych realizowanych bez udziału środków europejskich planuje się przeznaczyć kwotę **301.552.575 zł**, z tego na:

- wydatki bieżące 189.093.500 zł
w tym: wydatki związane z remontami – 24.409.800 zł
- wydatki majątkowe 112.459.075 zł

Wydatki związane z utrzymaniem i remontami infrastruktury przystankowej (rozd. 60004) finansowane są z dochodów z tytułu opłat za korzystanie z przystanków komunikacji miejskiej w wysokości 1.620.000 zł, natomiast na wydatki związane z utrzymaniem infrastruktury drogowej i poprawą bezpieczeństwa ruchu drogowego (rozd. 60015) przeznacza się dochody z tytułu grzywien nałożonych za naruszenie przepisów ruchu drogowego ujawnionych za pomocą urządzeń rejestrujących w wysokości 2.000.000 zł.

Strukturę planowanych wydatków tego działu na 2013 rok przedstawia poniższy wykres.

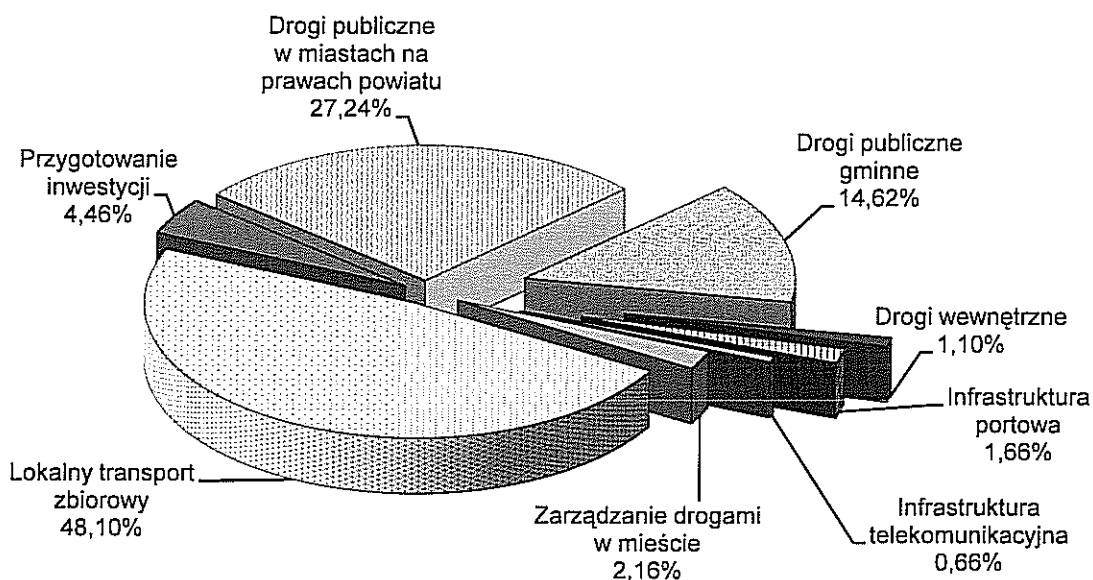



Planowane wydatki w poszczególnych rozdziałach klasyfikacji budżetowej przedstawiają się następująco:

rozdz. 60004 – Lokalny transport zbiorowy

Na transport zbiorowy w mieście zaplanowano kwotę **145.040.500 zł** z przeznaczeniem na wydatki związane z funkcjonowaniem i zarządzaniem komunikacją miejską, z tego na:

- a) zakup usług przewozu pasażerów w komunikacji miejskiej świadczonych w granicach administracyjnych miasta oraz na terenie gmin sąsiednich, z którymi miasto zawarło porozumienia w zakresie świadczenia usług komunikacyjnych 130.000.000 zł
- b) usługi sprzedaży i kontroli biletów 6.800.000 zł
- c) obsługę infrastruktury przystankowej 1.540.000 zł
w tym remonty przystanków – 50.000 zł
- d) funkcjonowanie Zarządu Transportu Miejskiego 6.600.500 zł
z tego:
 - wynagrodzenia 2.890.000 zł
 - wynagrodzenia bezosobowe - 40.000 zł,
 - planowane średnioroczne zatrudnienie w 2013 roku – 66 et.,
 - nagrody jubileuszowe – 18.300 zł,
 - pochodne od wynagrodzeń 530.000 zł
 - świadczenia na rzecz osób fizycznych 10.000 zł
 - pozostałe wydatki bieżące 3.170.500 zł
w tym remonty – 89.800 zł, obejmujące naprawy i konserwacje urządzeń, remonty budynków w trwałym zarządzie ZTM.
- e) zakupy inwestycyjne (zakup wiat przystankowych i uzupełniający zakup czytników kontrolerskich) 100.000 zł

rozdz. 60015 – Drogi publiczne w miastach na prawach powiatu

Określone w kwocie **82.155.000 zł** wydatki na utrzymanie, remonty, przebudowę i budowę dróg krajowych, wojewódzkich i powiatowych planuje się przeznaczyć na:

- wydatki związane z bieżącym utrzymaniem dróg 9.700.000 zł
z których finansowane będą między innymi wydatki związane z: utrzymaniem sygnalizacji świetlanych, oznakowaniem poziomym i pionowym dróg, naprawą nawierzchni jezdni, chodników, poboczy, wiaduktów i mostów, usuwaniem i przechowywaniem usuniętych z dróg pojazdów oraz strefą płatnego parkowania, przeniesieniem masztu fotoradaru z ul. Hutniczej na al. Kraśnicką
- remonty dróg 16.800.000 zł
z tego:
 - 15.700.000 zł na remonty dróg i obiektów inżynierskich, tj: ul. Droga Męczenników Majdanka (odcinek od ul. Grabskiego do wjazdu na cmentarz), Al. Raclawickich, ul. Nowy Świat,

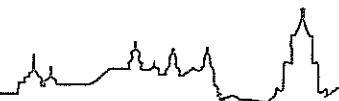

wiaduktów nad al. Smorawińskiego w ciągu ul. Lipińskiego i Kiepury, ul. Zemborzyckiej (remont planowany do dofinansowania w ramach programu wieloletniego pn. „Narodowy Program Przebudowy Dróg Lokalnych – II etap Bezpieczeństwo - Dostępność - Rozwój”), dwóch wiaduktów nad ul. Ułanów w ciągu ul. Armii Krajowej (planowanych do dofinansowania w ramach programu wieloletniego pn. „Narodowy Program Przebudowy Dróg Lokalnych – II etap Bezpieczeństwo - Dostępność - Rozwój”),

- 1.100.000 zł na remonty ciągów pieszo-jezdnych, chodników, parkingów, schodów i kładek dla pieszych, tj. remont chodnika przy ul. Kruczkowskiego (od przychodni do ul. Zemborzyckiej), remont przejścia podziemnego pod ul. Zana (w rejonie ul. Brzeskiej) wraz z włączeniem do sieci monitoringu miejskiego i uporządkowaniem terenu, remont chodnika wzdłuż al. Andersa wraz z wyznaczeniem ścieżki rowerowej (odcinek od ul. Koryznowej do mostu na rzece Bystrzycy);

• inwestycje 55.655.000 zł

z tego:

- drogi dojazdowe do węzła drogowego "Jakubowice" - obwodnicy Miasta Lublin w ciągu dróg ekspresowych S 12, S 17 i S 19 wraz ze skrzyżowaniami z ul. gen. B. Ducha, al. Solidarności, al. Sikorskiego i ul. Północną – 11.500.000 zł,
- budowa i przebudowa zatok, ciągów pieszo-jezdnych, chodników, schodów, parkingów i kładek dla pieszych – 150.000 zł,
- przebudowa estakad w al. Smorawińskiego – 4.000.000 zł,
- przebudowa ul. Filaretów – 9.000.000 zł,
- przebudowa ul. Głuskiej – 5.000.000 zł,
- przebudowa ul. Łęczyńskiej – 2.000.000 zł,
- Rondo Lubelski Lipiec '80 wraz z mostem na rzece Czerniejówce oraz przebudowa ul. Fabrycznej i al. Unii Lubelskiej – 20.000.000 zł,
- przebudowa skrzyżowania al. Kompozytorów Polskich i ul. Koncertowej – 1.500.000 zł,
- przebudowa ul. Kunickiego w obrębie wiaduktu kolejowego – 1.400.000 zł,
- przebudowa ul. Sławinkowskiej – 1.105.000 zł.

Załącznik nr 5 określa lata realizacji, zakres rzeczowy i źródła finansowania ww. zadań.

rozd. 60016 – Drogi publiczne gminne

Na utrzymanie, remonty, przebudowę i budowę dróg gminnych planuje się przeznaczyć kwotę **44.073.380 zł**, z tego na:

- bieżące utrzymanie dróg 2.900.000 zł
obejmujące m.in. wykonanie napraw cząstkowych nawierzchni jezdni i chodników, utrzymanie sygnalizacji świetlnych, oznakowanie poziome i pionowe dróg
- remonty 5.850.000 zł
z przeznaczeniem na remonty dróg oraz ciągów pieszo-jezdnych, chodników, parkingów, schodów i kładek dla pieszych, tj. remont ulic: Langiewicza, Mickiewicza, Żmigród, Łukowskiej, Jarmarcznej (od ul. Kasprowicza do drogi prowadzącej do cmentarza), Tumidajskiego, Bolesława Śmiałego wraz z chodnikami, remont chodników w ulicach: Weteranów (od ul. Spadochroniarzy



do ul. Czwartaków i od ul. Godebskiego do ul. Sowińskiego), Beliniaków, Bema, remont nawierzchni pieszo-jezdnych w ul. Trześniowskiej, remont zatok postojowych przy ul. Niepodległości, remont ul. Hajdowskiej i ul. Zadębie w pasie drogowym;

• inwestycje	35.323.380 zł
z tego:	
- budowa ul. Sławin	2.000.000 zł
- budowa ul. Zelwerowicza	7.300.000 zł
- budowa ulicy łączącej ul. Szeligowskiego z ul. Chodźki	1.000.000 zł
- budowa ul. Kisielewskiego i Czapskiego	700.000 zł
- inwestycje realizowane przy udziale mieszkańców i innych podmiotów	4.460.000 zł
- przebudowa ul. Dożynkowej	263.380 zł
- przebudowa ul. Jana Sawy	1.100.000 zł
- przebudowa ul. Podwale	650.000 zł
- ul. Wapienna	1.000.000 zł
- przebudowa ulic: Radości, Romantycznej, Gościnnej	1.900.000 zł
- budowa i przebudowa zatok, ciągów pieszo-jezdnych, chodników, schodów, parkingów i kładek dla pieszych	1.850.000 zł
- przebudowa ul. Laury	400.000 zł
- przebudowa ul. Wallenroda	1.000.000 zł
- budowa ul. Strzembosza	500.000 zł
- budowa ul. Dunikowskiego	1.600.000 zł
- budowa ul. Romanowskiego	700.000 zł
- budowa ul. Nadrzecznej	1.000.000 zł
- budowa odcinka drogi od ul. Świętochowskiego do ul. Diamentowej i w kierunku posesji w rejonie ul. Zemborzyckiej 112 B-E	1.900.000 zł
- wykup gruntów	6.000.000 zł

Informacje dotyczące lat realizacji, zakresów rzeczowych i źródeł finansowania ww. zadań przedstawia załącznik nr 5.

rozd. 60017 – Drogi wewnętrzne

Określoną w budżecie miasta kwotę **3.327.500 zł** planuje się przeznaczyć na:

• bieżące utrzymanie dróg wewnętrznych obejmujące głównie naprawy nawierzchni jezdni i chodników, dróg gruntowych oraz oznakowania	400.000 zł
• remonty dróg oraz ciągów pieszo-jezdnych, chodników, parkingów, schodów i kładek dla pieszych	1.600.000 zł
z przeznaczeniem na remonty: ul. Noskowskiego, drogi dojazdowej wraz z chodnikiem i parkingiem od ul. Niepodległości do przedszkola, ciągów pieszych w osiedlu Łęgi;	
• inwestycje	1.327.500 zł
z tego:	
- budowa i przebudowa zatok, ciągów pieszo-jezdnych, chodników,	

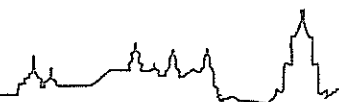

schodów, parkingów i kładek dla pieszych	327.500 zł
- budowa ul. Jemiołowej	500.000 zł
- budowa ul. Jantarowej	500.000 zł

rozd. 60041 – Infrastruktura portowa

Zaplanowane w wysokości **5.000.000 zł** środki planuje się przeznaczyć na realizację zadania pn. Port Lotniczy Lublin SA (Świdnik) na objęcie akcji w podwyższonym kapitale zakładowym spółki.

rozd. 60053 – Infrastruktura telekomunikacyjna

Wydatki w kwocie **1.975.495 zł** (w tym inwestycje w wysokości 1.595.495 zł) planuje się przeznaczyć na realizację zadania miejska szerokopasmowa sieć szkieletowa, z tego głównie na rozbudowę sieci światłowodowej oraz przyłączanie nowych jednostek do sieci, a także rozbudowę monitoringu wizyjnego miasta.

rozd. 60095 – Pozostała działalność

Planowane w wysokości **19.980.700 zł** wydatki tego rozdziału przeznaczone zostaną na:

- funkcjonowanie Zarządu Dróg i Mostów 6.523.000 zł
w tym:
 - wynagrodzenia i pochodne od wynagrodzeń 5.285.000 zł
Do kalkulacji wynagrodzeń przyjęto:
 - wynagrodzenia bezosobowe - 40.000 zł,
 - planowane średnioroczne zatrudnienie w 2013 roku – 90 et.,
 - nagrody jubileuszowe i odprawy emerytalne – 286.000 zł
 - świadczenia na rzecz osób fizycznych 3.000 zł
 - pozostałe wydatki bieżące związane z funkcjonowaniem Zarządu 1.235.000 zł
w tym: remonty pomieszczeń, naprawy i konserwacje – 20.000 zł
- wydatki majątkowe 13.457.700 zł
z tego na:
 - opracowanie dokumentacji przyszłościowej w zakresie budowy i przebudowy dróg 5.457.700 zł
m.in. budowy ul. Bohaterów Monte Cassino na odcinku od skrzyżowania z ul. Wojciechowską do węzła Sławin wraz z ul. Nałęczowską i przedłużeniem ul. Głębokiej, budowy ciągu ulic Trześniowskiej, Nasturcjowej i Narcyzowej, przebudowy al. Kompozytorów Polskich od al. Smorawińskiego do al. Solidarności wraz z wiaduktami, przedłużenia ul. Grygowej/Dekutowskiego (od istniejącego skrzyżowania z ruchem okrężnym przy ul. Droga Męczenników Majdanka w kierunku południowo – wschodniej części cmentarza z połączeniem z ul. Wyzwolenia), przebudowy wiaduktu w ul. Grygowej, budowy estakad nad ul. Głęboką, przebudowy ul. Choiny do granic miasta, przebudowy Placu Litewskiego wraz z terenem przyległym, budowy ul. Robotniczej (od ul. Wilczej do ul. Wspólnej), ul. Wilczej (od ul. Robotniczej do ul. Długiej/Wyzwolenia), budowy drogi – łącznika od ul. Dziewanny do ul. Różanej, ul. Nałkowskich (na odcinku od ul. Romera do ul. Żeglarskiej wraz z łącznikami

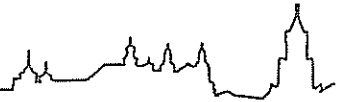

projektowanej ulicy z urządzoną ul. Nałkowskich), ul. Firlejowskiej (na odcinku od ul. Łęczyńskiej do rzeki Bystrzycy), ul. Strzembosza, ul. Cyprysowej i ul. Cynamonowej, przebudowy ul. Pana Wołodyjowskiego, przebudowy ul. Armii Krajowej (na odcinku od ronda bł. ks. E. Kowcza do wiaduktu nad ul. Ułanów), przebudowy ul. Bohaterów Monte Cassino (na odcinku od al. Kraśnickiej do ul. Zana) wraz z przebudową skrzyżowania z ul. Armii Krajowej, przebudowy ul. Symfonicznej;

- wypłatę odszkodowań oraz nabycie nieruchomości pod inwestycje miejskie 8.000.000 zł

Dział 630 – Turystyka

Na zadania w zakresie turystyki zaplanowano kwotę **875.000 zł**, z tego:

- wydatki bieżące 395.000 zł
- wydatki majątkowe 480.000 zł

Planowane wydatki w poszczególnych rozdziałach klasyfikacji budżetowej przedstawiają się następująco:

rozd. 63003 – Zadania w zakresie upowszechniania turystyki

Ujęte w budżecie miasta wydatki na upowszechnianie turystyki i krajoznawstwa w wysokości **395.000 zł** planuje się przeznaczyć na:

- składki z tytułu członkostwa w stowarzyszeniach – 315.000 zł, z tego w: Lubelskiej Lokalnej Organizacji Turystycznej, Organizacji Turystycznej „Szlak Jagielloński”, Lubelskiej Regionalnej Organizacji Turystycznej,
- organizację działalności turystyczno-krajoznawczej – 60.000 zł,
- realizację wydarzenia łączącego kulturę i turystykę pn. „Crossroads of Europe” – 20.000 zł.

rozd. 63095 – Pozostała działalność

Planowane w wysokości **480.000 zł** wydatki tego rozdziału przeznaczone zostaną na budowę ścieżek rowerowych, tj. wykonanie ścieżki rowerowej od ul. Misjonarskiej do al. Unii Lubelskiej, przedłużenie ścieżki rowerowej w Parku Rury do ul. Armii Krajowej, wykonanie ścieżki rowerowej łączącej os. Przyjaźni ze ścieżką rowerową przy rzece Bystrzycy oraz przedłużenie ścieżki rowerowej biegnącej przy boiskach Gimnazjum nr 16 do ul. Koncertowej.

Dział 700 – Gospodarka mieszkaniowa

Na zadania realizowane w ramach tego działu zaplanowano środki w wysokości **18.383.554 zł**, z tego na:

- wydatki bieżące 13.333.554 zł
w tym: dotacje 1.700.000 zł
w tym: remonty 4.795.000 zł
- wydatki majątkowe 5.050.000 zł

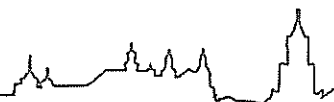

Strukturę planowanych wydatków na 2013 rok przedstawia poniższy wykres.

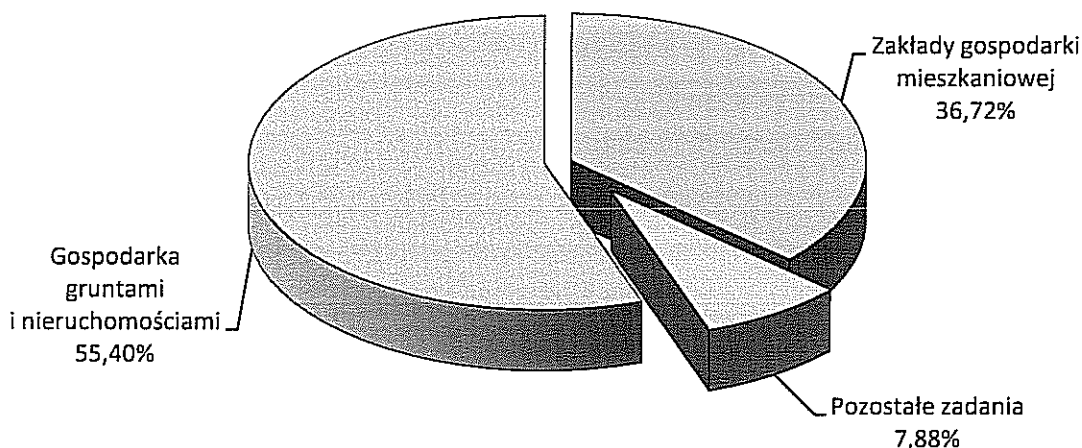

rozd. 70001 – Zakłady gospodarki mieszkaniowej

Planowane w wysokości **6.750.000 zł** wydatki tego rozdziału stanowią dotację dla Zarządu Nieruchomości Komunalnych na:

- remonty nieruchomości komunalnych i będących w posiadaniu Gminy Lublin 1.700.000 zł
- budowę mieszkań komunalnych - dwóch budynków przy ul. Zygmunta Augusta 5.000.000 zł
- budowę i modernizację obiektów z przeznaczeniem na zagospodarowanie skweru przy ul. Glinianej 25, 27, 29 50.000 zł

Szczegółowe omówienie przychodów i kosztów Zarządu Nieruchomości Komunalnych ujęto w części dotyczącej samorządowego zakładu budżetowego.

rozd. 70005 – Gospodarka gruntami i nieruchomościami

Ujęte w budżecie miasta wydatki na gospodarkę nieruchomościami miasta w wysokości **10.185.154 zł** przeznacza się na:

- wydatki związane z utrzymaniem zasobów komunalnych i sprzedażą mienia komunalnego oraz szacunki nieruchomości (w tym remonty – 5.000 zł) 1.480.100 zł
 - remonty obiektów oświatowych 4.790.000 zł
- obejmujące prace remontowe w zakresie: instalacji elektrycznych, oświetlenia w SP nr 3, 4, 27, 28, 29, 32, 42, Gimnazjum nr 15 i 17, przystosowania dla osób niepełnosprawnych budynku SP nr 49 (ZS nr 4), wentylacji w sali gimnastycznej przy SP nr 44 (ZSO nr 4), remontu sanitariatów i szatni w Szkole Podstawowej nr 10, wymiany stolarki okiennej w Przedszkolu nr 31 i 77, ogrodzenia przy Przedszkolu nr 39 i nr 47, remontu schodów przy Przedszkolu nr 7, remont kuchni w Przedszkolu nr 45, remontu sanitariatów w Przedszkolu nr 28, 48, 59



i w Zespole Szkół Transportowo – Komunikacyjnych, remontu sanitariatów i c.o w V LO, robót budowlanych w LCEZ, a także usuwanie awarii w szkołach i placówkach oświatowych;

- czynsze w przedszkolach 1.220.000 zł
- ubezpieczenie majątku miasta 2.575.054 zł
- wydatki związane z zaspokajaniem potrzeb mieszkaniowych mieszkańców 120.000 zł

z przeznaczeniem na realizację umowy najmu lokali mieszkalnych od TBS „Nowy Dom”, zgodnie z którą Gmina Lublin opłaca czynsz obowiązujący w TBS „Nowy Dom” Sp. z o.o. oraz uiszcza zaliczki na poczet opłat związanych z korzystaniem z lokalu (woda, ścieki, energia elektryczna, ciepła, wywóz nieczystości).

rozd. 70095 – Pozostała działalność

Planowane w wysokości 1.448.400 zł wydatki planuje się przeznaczyć na:

- przeprowadzki i przechowywanie rzeczy osób eksmitowanych oraz zakwaterowanie osób poszkodowanych w wypadkach losowych 25.000 zł
- odszkodowania i renty 1.423.400 zł
w tym: 1.000.000 zł - odszkodowanie za wygaśnięcie użytkowania wieczystego na rzecz SM „Czechów” (pod ul. Młodej Polski i ul. Lawinową), 400.000 zł - odszkodowania za niedostarczenie lokali socjalnych.

Dział 710 – Działalność usługowa

Ujęte w budżecie wydatki na realizację zadań tego działu stanowią kwotę 4.213.400 zł, z tego:

- wydatki bieżące 4.013.400 zł
- wydatki majątkowe 200.000 zł

Zakładane wielkości wydatków w poszczególnych rozdziałach przedstawiają się następująco:

rozd. 71004 – Plany zagospodarowania przestrzennego

Na planowanie i zagospodarowanie przestrzenne zaplanowano środki w wysokości 1.605.000 zł.

Planowana kwota wydatków obejmuje:

- wynagrodzenia dla członków Miejskiej Komisji Urbanistyczno - Architektonicznej za udział w posiedzeniach 15.000 zł
- wydatki związane z opracowaniami planistycznymi 490.000 zł
w tym: wynagrodzenia bezosobowe i składki od nich należne - 80.000 zł
- szacunki nieruchomości 100.000 zł
- odszkodowania 1.000.000 zł

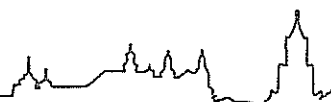

rozd. 71014 – Opracowania geodezyjne i kartograficzne

Planowane w wysokości **970.000 zł** wydatki tego rozdziału przeznaczone zostaną na:

- regulację stanów geodezyjno - prawnych nieruchomości i opracowania geodezyjne 270.000 zł
Planowane środki zostaną wykorzystane głównie na: opracowania geodezyjno-kartograficzne związane z katastrem nieruchomości obejmujące m.in.: podziały nieruchomości, modernizację ewidencji gruntów i budynków, aktualizację operatów ewidencji gruntów, budynków i lokali.
- zasób geodezyjny i kartograficzny 700.000 zł
Z powyższych środków finansowane będą wydatki związane z gospodarowaniem zasobem (m.in. aktualizacja i utrzymanie zasobu geodezyjnego, wdrażanie nowych systemów usprawniających obsługę zasobu, zakup materiałów, akcesoriów, wyposażenia, szkolenia).

rozd. 71035 – Cmentarze

Na wydatki objęte tym rozdziałem planuje się kwotę **1.638.400 zł** z przeznaczeniem na:

- wydatki związane z utrzymaniem cmentarzy komunalnych i urzędzeń cmentarnych 1.405.000 zł
- wydatki związane z utrzymaniem cmentarza żydowskiego przy ul. Walecznych 33.400 zł
- inwestycje 200.000 zł
z przeznaczeniem na wykonanie alejek na cmentarzu przy ul. Droga Męczenników Majdanka - 50.000 zł oraz wykonanie dodatkowych otworów obserwacyjnych do monitorowania wód podziemnych, dokumentacji hydrogeologicznej oraz aktualizację dokumentacji projektowej i kosztorysów rozbudowy cmentarza – 150.000 zł.

Dział 750 – Administracja publiczna

Na wydatki objęte tym działem planuje się kwotę **96.870.274 zł**, z tego na:

- wydatki bieżące 91.722.074 zł
w tym: wydatki związane z remontami 743.000 zł
- wydatki majątkowe 5.148.200 zł

Planowana kwota przeznaczona zostanie na:

- funkcjonowanie Rady Miasta 1.270.000 zł
- utrzymanie jednostek pomocniczych miasta 680.000 zł
- funkcjonowanie Urzędu Miasta 88.048.274 zł
- promocję i marketing miasta 6.200.000 zł
- składki członkowskie miasta Lublin 262.000 zł
- wydatki związane z użytkowaniem miejskiej sieci szerokopasmowej 60.000 zł
- wynagrodzenie za inkaso opłat 260.000 zł
- dotacje na wsparcie realizacji projektów przez organizacje pozarządowe 90.000 zł



Strukturę planowanych wydatków na 2013 rok przedstawia poniższy wykres.

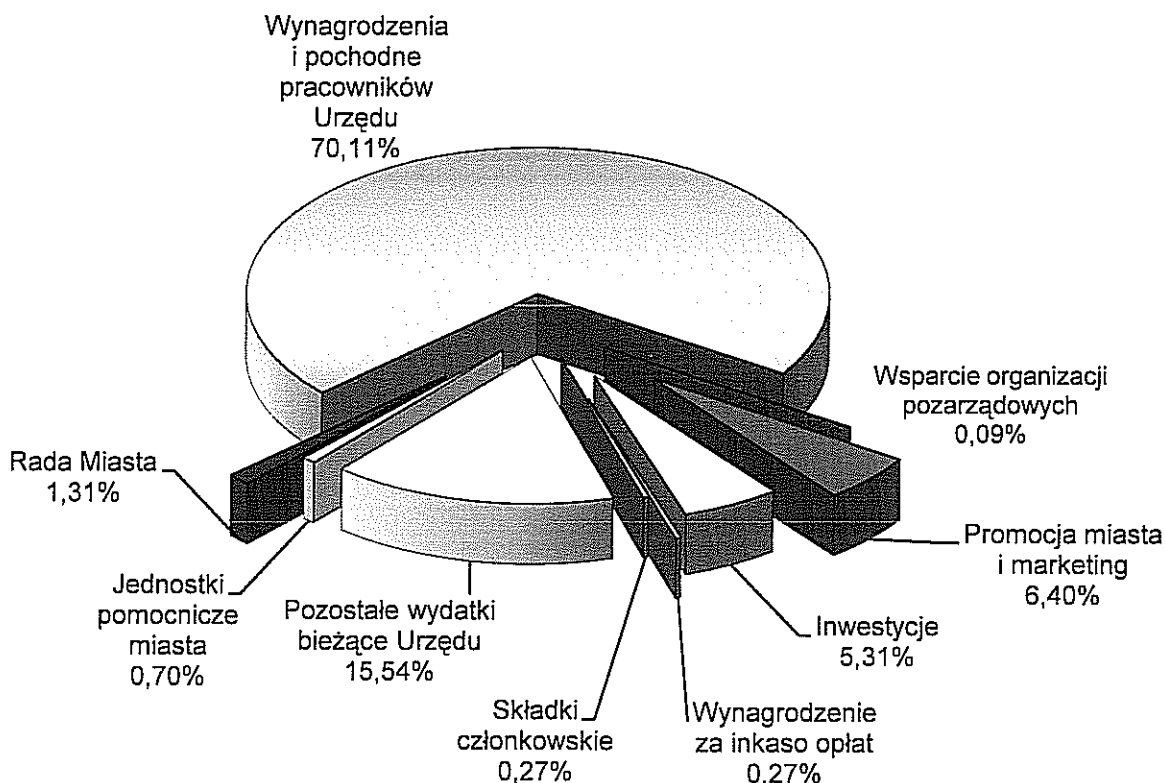

rozdz. 75022 – Rady miast i miast na prawach powiatu

Ujęta w budżecie miasta kwota **1.950.000 zł** obejmuje:

- wydatki Rady Miasta 1.270.000 zł
z tego:
 - wynagrodzenia bezosobowe i składki od nich należne – 3.000 zł
 - świadczenia na rzecz osób fizycznych – 1.100.000 zł
w tym diety dla radnych – 1.000.000 zł
 - pozostałe wydatki (m.in. zakup materiałów, wyposażenia i usług) – 167.000 zł
- wydatki na funkcjonowanie 27 jednostek pomocniczych miasta 680.000 zł
z tego:
 - diety dla przewodniczących Zarządów Dzielnic – 515.700 zł
 - koszty utrzymania biur rad dzielnic – 164.300 zł (czynsze, energia, zakup materiałów biurowych i usług), w tym naprawy i konserwacje – 2.000 zł.

rozdz. 75023 – Urzędy miast i miast na prawach powiatu

Planowane wydatki na realizację zadań wykonywanych przez Urząd Miasta w wysokości **88.048.274 zł** obejmują:

- wydatki bieżące 82.900.074 zł
w tym: wydatki związane z remontami – 740.500 zł
- wydatki inwestycyjne 5.148.200 zł



Ze środków przeznaczonych na wydatki bieżące finansowane będą:

- wynagrodzenia 56.990.680 zł
w tym: wynagrodzenia bezosobowe – 150.000 zł
Do kalkulacji wynagrodzeń przyjęto:
 - stan zatrudnienia – 1 192 etaty,
 - planowane środki na wypłatę nagród jubileuszowych, odpraw, ekwiwalentów i innych – 2.173.000 zł,
 - planowany przyrost zatrudnienia o 20 etatów,
 - przewidywane dofinansowanie wynagrodzeń pracowników realizujących zadania zlecone - ok. 3.821.000 zł.Ponadto w grupie tych wydatków ujęto dodatkowe wynagrodzenie roczne w kwocie 3.500.000 zł.
- pochodne od wynagrodzeń 10.920.500 zł
w tym: dofinansowanie zadań zleconych ok. 630.000 zł
- świadczenia na rzecz osób fizycznych (m.in.: świadczenia rzeczowe, wynikające z przepisów dotyczących bezpieczeństwa i higieny pracy, ekwiwalenty za pranie odzieży roboczej) 81.600 zł
- pozostałe wydatki bieżące 14.907.294 zł
w tym m.in.:
 - remonty (budynków użytkowanych przez Urząd Miasta Lublin, konserwacje, naprawy, usuwanie awarii) – 740.500 zł,
 - zakup druków ścisłego zarachowania, praw jazdy i tablic rejestracyjnych dla potrzeb Wydziału Komunikacji – 2.593.000 zł,
 - dofinansowanie zadań zleconych – 1.212.000 zł.

Planowane wydatki inwestycyjne w kwocie **5.148.200 zł** obejmują:

- modernizację budynków – budynek przy ul. Podwale 3a 1.300.000 zł
(wykonanie drogi pożarowej, miejsc postojowych, oświetlenia i ogrodzenia budynku)
- modernizację budynków 900.000 zł
(opracowanie dokumentacji projektowej na wykonanie instalacji klimatyzacyjnej budynku przy ul. Wieniawskiej)
- termomodernizację obiektów użyteczności publicznej 2.228.200 zł
(prace termomodernizacyjne w budynku przy ul. Podwale 3a)
Zadanie planuje się realizować w ramach Programu „Zielonych Inwestycji” i finansować ze środków własnych budżetu miasta (561.545 zł), dotacji z NFOŚiGW (416.655 zł) oraz pożyczki z NFOŚiGW (1.250.000 zł).
- zakupy inwestycyjne 720.000 zł
m.in.: sprzętu komputerowego, oprogramowania.

W rozdziale ujęto środki na obsługę administracyjną systemu gospodarowania odpadami komunalnymi.



rozd. 75075 – Promocja jednostek samorządu terytorialnego

Zaplanowane w budżecie wydatki na promocję miasta stanowią kwotę **6.200.000 zł**, w tym wynagrodzenia bezosobowe i pochodne od wynagrodzeń 353.500 zł, świadczenia na rzecz osób fizycznych (nagrody w konkursach pod patronatem Prezydenta Miasta) – 10.000 zł.

Planowana kwota przeznaczona zostanie na:

- działania z zakresu komunikacji społecznej, współpracy międzynarodowej i współpracy z organizacjami pozarządowymi – 660.000 zł,
- promocję gospodarczo-inwestycyjną i marketing miasta (działania wpisujące się w realizację strategii marki Lublin oraz wsparcie produkcji filmowych realizowanych w Lublinie przedstawiających pozytywny wizerunek miasta Lublin) – 3.000.000 zł,
- promocję poprzez sport (promocja miasta podczas międzynarodowych i ogólnopolskich wydarzeń sportowych, w których biorą udział sportowcy reprezentujący Lublin w dyscyplinach indywidualnych i sportach zespołowych) – 1.800.000 zł,
- promocję poprzez kulturę (organizacja lub współorganizacja wydarzeń kulturalnych promujących miasto Lublin, w tym m.in. współorganizacja XVI Lubelskich Dni Rodziny oraz organizacja Festiwalu Kobiet „Teraz ONE. Lublin inspiruje Kobiety, Kobiety inspirują Lublin”) – 700.000 zł,
- pozostałe wydatki związane z promocją – 40.000 zł (m.in. organizacja Lubelskiego Dnia Europy).

rozd. 75095 – Pozostała działalność

Ujęte w budżecie wydatki tego rozdziału stanowią kwotę **672.000 zł**, którą przeznacza się na:

- składki członkowskie Miasta Lublin 262.000 zł
w tym w: Związku Miast Polskich, Związku Gmin Lubelszczyzny, Unii Metropolii Polskich, Stowarzyszeniu Miast Europejskich „Eurocities”, Stowarzyszeniu Księgowych oraz Stowarzyszeniu Forum Rewitalizacji;
- sieć szerokopasmową 60.000 zł
obejmującą płatności za usługi dostępu do sieci Internet
- wynagrodzenie za inkaso opłaty targowej i skarbowej 260.000 zł
- dotacje na wsparcie realizacji projektów przez organizacje pozarządowe 90.000 zł
(wsparcie zadań publicznych skierowanych do mieszkańców miasta Lublin, realizowanych przez organizacje pozarządowe w ramach programów finansowanych ze środków pochodzących spoza budżetu miasta).

Dział 754 – Bezpieczeństwo publiczne i ochrona przeciwpożarowa

Na realizację zadań związanych z bezpieczeństwem publicznym i ochroną przeciwpożarową planuje się przeznaczyć środki w wysokości **10.459.114 zł**, z tego:

- wydatki bieżące 8.273.200 zł
w tym: wydatki związane z remontami 79.000 zł
- wydatki majątkowe 2.185.914 zł

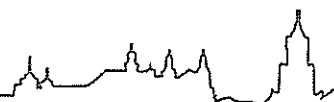

Planowane wielkości wydatków w poszczególnych rozdziałach przedstawiają się następująco:

rozd. 75404 – Komendy wojewódzkie Policji

Planowane w wysokości **2.300.000 zł** wydatki na dofinansowanie działań na rzecz utrzymania bezpieczeństwa w mieście stanowią wpłatę na fundusz celowy z przeznaczeniem na: dofinansowanie budowy III Komisariatu Policji (2.000.000 zł) oraz sfinansowanie służb ponadnormatywnych funkcjonariuszy Komendy Miejskiej Policji (300.000 zł).

rozd. 75411 – Komendy powiatowe Państwowej Straży Pożarnej

Ujęte w budżecie wydatki w wysokości **209.500 zł** przeznaczone zostaną głównie na funkcjonowanie stacji diagnostycznej działającej przy Komendzie Miejskiej Państwowej Straży Pożarnej, z tego na:

- wynagrodzenia i pochodne od wynagrodzeń – 29.000 zł,
- pozostałe wydatki bieżące – 125.200 zł, w tym: wydatki związane z remontami – 7.000 zł,
- zakupy inwestycyjne (zakup specjalistycznego sprzętu) – 55.300 zł.

rozd. 75412 – Ochotnicze straże pożarne

Na finansowanie działalności bieżącej Ochotniczej Straży Pożarnej w Głusku, jednostki OSP – Ratownictwo Wodne w Lublinie i Ochotniczej Straży Pożarnej przy Muzeum Wsi Lubelskiej planuje się kwotę **39.000 zł**, z tego na:

- wynagrodzenia bezosobowe – 6.000 zł,
- świadczenia na rzecz osób fizycznych (ekwiwalent pieniężny za udział w działaniach ratowniczych członków OSP) – 6.000 zł,
- pozostałe wydatki bieżące – 27.000 zł
w tym: wydatki związane z remontami (naprawy i konserwacje sprzętu pożarniczego) - 5.000 zł oraz związane m.in. z zakupem wyposażenia i części niezbędnych do prowadzenia akcji ratowniczych, zakupem paliwa, ubezpieczeniem członków ochotniczych straży, opłatami za energię elektryczną i gaz.

rozd. 75416 – Straż gminna (miejska)

Zakładane wydatki na utrzymanie Straży Miejskiej w wysokości **7.723.614 zł** obejmują:

- wynagrodzenia i pochodne od wynagrodzeń 6.550.000 zł
w tym: wynagrodzenia bezosobowe - 15.000 zł,
dodatkowe wynagrodzenie roczne - 380.000 zł

Do kalkulacji wynagrodzeń przyjęto:

- liczbę etatów – 138,
- planowane środki na wypłatę nagród jubileuszowych i odpraw emerytalnych – 145.000 zł.
- świadczenia na rzecz osób fizycznych (umundurowanie, posiłki regeneracyjne, inne wynikające z przepisów BHP) 120.000 zł



- pozostałe wydatki bieżące 930.000 zł
w tym: wydatki związane z remontami (naprawy, konserwacje, remont pomieszczeń) – 30.000 zł
- zakupy inwestycyjne (zakup samochodów – II rata) 123.614 zł

rozd. 75421 – Zarządzanie kryzysowe

Planowane środki w kwocie **67.000 zł** planuje się przeznaczyć na wydatki związane z zarządzaniem kryzysowym, z tego na:

- wydatki bieżące 60.000 zł
w tym: wydatki związane z remontami (konserwacja systemu monitoringu poziomu wód) – 12.000 zł oraz zakup materiałów i usług potrzebnych do realizacji zadań przez Miejskie Centrum Zarządzania Kryzysowego
- adaptację budynku przy ul. Lipowej 27 (przyłącze energetyczne) 7.000 zł

rozd. 75495 – Pozostała działalność

Na pozostałe zadania z zakresu bezpieczeństwa publicznego planuje się przeznaczyć kwotę **120.000 zł**, z tego na:

- Centrum Monitoringu Wizyjnego 100.000 zł
w tym: wydatki związane z remontami (naprawy) – 25.000 zł
z przeznaczeniem m.in. na: zakup materiałów, opłaty za energię elektryczną oraz usługi niezbędne do prawidłowego funkcjonowania monitoringu wizyjnego
- realizację programu – „Bezpieczny Lublin” 20.000 zł

Dział 757 – Obsługa długu publicznego

Planowana kwota wydatków w wysokości **47.000.000 zł** obejmuje:

- spłatę odsetek od zaciągniętych pożyczek i kredytów 42.000.000 zł
Zaplanowane wydatki dotyczą odsetek od pożyczek i kredytów zaciągniętych w latach poprzednich na realizację zadań inwestycyjnych w Narodowym i Wojewódzkim Funduszu Ochrony Środowiska i Gospodarki Wodnej, Banku Gospodarstwa Krajowego, bankach: Pekao SA, Dexia Kommunalcredit Bank Polska SA, ING Bank Śląski SA, Europejskim Banku Inwestycyjnym oraz na odsetki od kredytu w rachunku bieżącym.
- wypłatę odsetek od wyemitowanych obligacji komunalnych 5.000.000 zł
Zaplanowane wydatki dotyczą wypłaty odsetek od wyemitowanych w 2009 roku obligacji komunalnych serii B i C na kwotę 70 mln zł.

Dział 758 – Różne rozliczenia

Planowane wydatki tego działu w wysokości **87.515.305 zł** obejmują głównie:

- zwrot nadpłaconego podatku od czynności cywilnoprawnych 600.000 zł
- rezerwy celowe i rezerwę ogólną 79.198.337 zł
z tego: rezerwa ogólna – 10.161.426 zł (w tym: na wydatki majątkowe 5.450.000 zł)

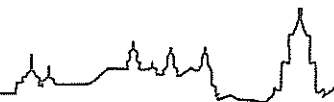

rezerwy celowe – 69.036.911 zł (w tym na wydatki majątkowe 50.647.311 zł)

- wpłatę do budżetu państwa 7.679.968 zł

Zakładane wielkości wydatków w poszczególnych rozdziałach kształtują się następująco:

rozdz. 75814 – Różne rozliczenia finansowe

Planowana kwota wydatków w wysokości **600.000 zł** dotyczy zwrotu nadpłaconych dochodów z tytułu podatku od czynności cywilnoprawnych z 2011 roku.

rozdz. 75818 – Rezerwy ogólne i celowe

Określone w kwocie **79.198.337 zł** wydatki tego rozdziału obejmują:

- rezerwę ogólną (0,51% planowanych wydatków ogółem) 10.161.426 zł
w tym: na wydatki majątkowe – 5.450.000 zł
- rezerwę celową na finansowanie projektów realizowanych z udziałem środków europejskich 22.136.911 zł
w tym: na wydatki majątkowe – 20.747.311 zł
Powyższa kwota przeznaczona zostanie na wkład własny oraz finansowanie projektów, zgodnie z wymogami europejskich instytucji finansujących.
- rezerwę celową na zadania zgłaszane przez jednostki pomocnicze miasta 3.000.000 zł
w tym: na inwestycje – 1.800.000 zł
- rezerwę celową na realizację zadań własnych z zakresu zarządzania kryzysowego 3.600.000 zł
w tym: na inwestycje – 3.100.000 zł
- rezerwę celową na wydatki związane z gospodarką odpadami komunalnymi 40.000.000 zł
w tym: na inwestycje – 25.000.000 zł
- rezerwę celową na projekty z zakresu kultury (projekt Wschodnioeuropejska Sieć Sztuk Performatywnych) 300.000 zł

rozdz. 75832 – Część równoważąca subwencji ogólnej dla powiatów

Określone w wysokości **7.679.968 zł** wydatki stanowią wpłatę do budżetu państwa naliczoną wg art. 30 ustawy z dnia 13 listopada 2003 roku o dochodach jednostek samorządu terytorialnego (Dz. U. z 2010 r., Nr 80, poz. 526 z późn. zm.).

Wpłat do budżetu państwa dokonują te powiaty, w których wskaźnik dochodów podatkowych na jednego mieszkańca w powiecie (P) jest większy niż 110% wskaźnika dochodów podatkowych wszystkich powiatów na jednego mieszkańca kraju (Pp). Wskaźnik P dla miasta Lublin wynosi 213,75, wskaźnik Pp stanowi 170,79, zaś 110% Pp wynosi 187,869, stąd miasto Lublin jest zobowiązane dokonywać wpłat do budżetu państwa.

rozdz. 75860 – Euroregiony

Zaplanowane w tym rozdziale środki w wysokości **37.000 zł** planuje się przeznaczyć na opłatę składki z tytułu członkostwa w Związku Transgranicznym „Euroregion Bug”.



Dział 801 - Oświata i wychowanie

Na realizację zadań własnych (realizowanych bez udziału środków europejskich, z udziałem środków europejskich oraz przekazanych do realizacji innym jednostkom samorządu terytorialnego) z zakresu oświaty i wychowania planuje się środki w wysokości 591.938.987 zł ujęte w działach: 801 – Oświata i wychowanie, 854 – Edukacyjna opieka wychowawcza.

Określona przez Ministra Finansów wielkość subwencji oświatowej (łącznie dla gminy i powiatu) w kwocie 372.157.051 zł na prowadzenie i utrzymanie placówek oświatowych jest niewystarczająca. Dlatego też w celu zapewnienia prawidłowego funkcjonowania jednostek, których wydatki winny być finansowane z subwencji, ze środków własnych budżetu miasta planuje się przeznaczyć kwotę ponad 76 mln zł. Jednocześnie należy zaznaczyć, iż subwencja nie obejmuje środków na finansowanie wydatków inwestycyjnych, na które planuje się wydatkować 27,6 mln zł ze środków własnych miasta.

Planowane w budżecie miasta na 2013 rok wydatki na realizację zadań własnych bez udziału środków europejskich z zakresu oświaty i wychowania ujęte w dziale 801 stanowią kwotę **532.813.100 zł** i obejmują:

- wydatki bieżące 490.395.096 zł
w tym: wydatki związane z remontami – 817.240 zł
- wydatki inwestycyjne 42.418.004 zł

Strukturę według grup planowanych wydatków przedstawia poniższy wykres:

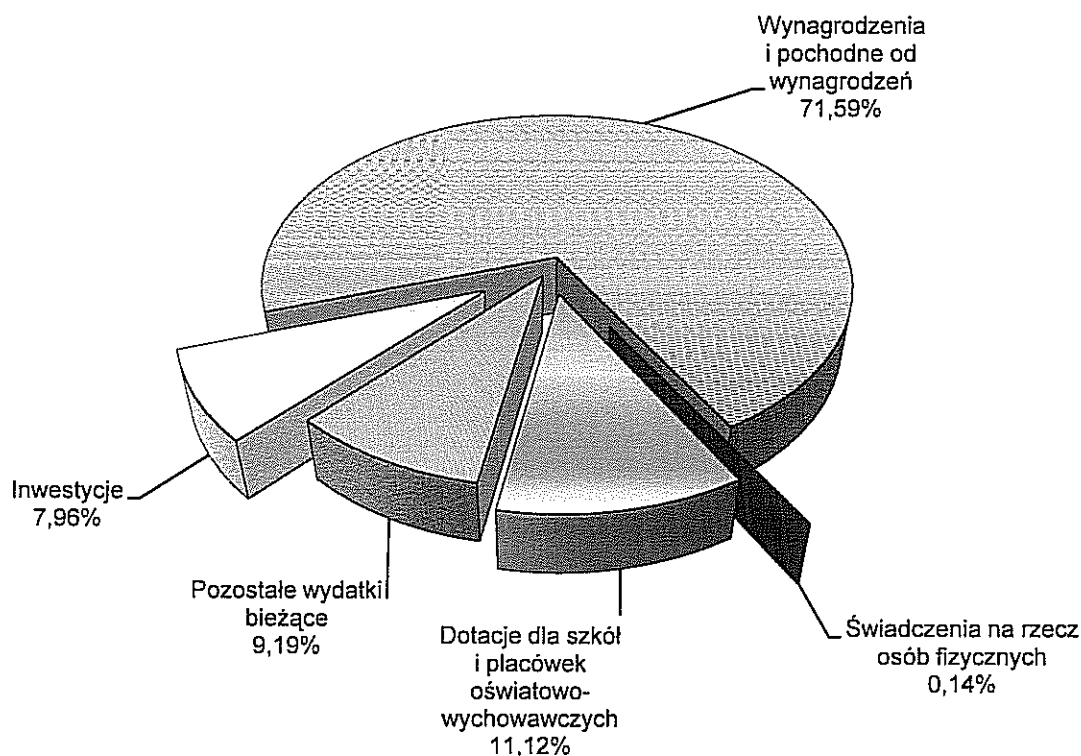

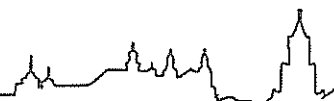

Planowane na 2013 rok wydatki obejmują:

I.	funkcjonowanie szkół, placówek oświatowych oraz stołówek szkolnych i przedszkolnych prowadzonych przez miasto	469.663.000 zł
	w tym: wydatki związane z remontami – 817.240 zł	
	w tym: inwestycje – 42.018.004 zł	
II.	dokształcanie i doskonalenie nauczycieli	1.200.000 zł
III.	dotacje dla szkół, przedszkoli i punktów przedszkolnych prowadzonych przez podmioty inne niż miasto	59.248.000 zł
IV.	program „Radosna Szkoła” (inwestycje)	400.000 zł
V.	akcję „Bezpieczna droga” i „Przyjazna Zebra”	870.000 zł
VI.	dowożenie uczniów do szkół	1.070.000 zł
VII.	komisje egzaminacyjne	30.000 zł
VIII.	pozostałe zadania	332.100 zł

I. Szkoły, placówki oświatowe oraz stołówki szkolne i przedszkolne prowadzone przez miasto

W 2013 roku zadania z zakresu oświaty i wychowania realizowane będą przez szkoły i placówki publiczne prowadzone przez miasto, tj.:

- 36 szkół podstawowych,
- 5 szkół podstawowych specjalnych,
- 48 oddziałów przedszkolnych funkcjonujących przy 23 szkołach podstawowych,
- 63 przedszkola,
- 1 przedszkole specjalne i 2 oddziały przedszkoli specjalnych przy szkołach specjalnych,
- 22 gimnazja,
- 4 gimnazja specjalne,
- 21 liceów ogólnokształcących,
- 1 liceum ogólnokształcące specjalne,
- 3 licea profilowane do sierpnia 2013 r., 2 od września 2013 r.,
- 1 liceum profilowane specjalne,
- 13 szkół zawodowych,
- 3 szkoły zawodowe specjalne,
- Szkołę Muzyczną I i II stopnia,
- 2 centra kształcenia ustawicznego, 1 ośrodek dokształcania zawodowego i Lubelskie Centrum Edukacji Zawodowej,
- stołówki szkolne i przedszkolne.

Zaplanowane na zadania realizowane przez szkoły, placówki oświatowe oraz stołówki szkolne i przedszkolne środki w wysokości 469.663.000 zł obejmują:

- | | | |
|----|---|----------------|
| 1. | wynagrodzenia i pochodne od wynagrodzeń | 379.767.936 zł |
|----|---|----------------|
- Średnie wynagrodzenie dla pracowników pedagogicznych, zgodnie z art. 30 ustawy z dnia 26 stycznia 1982 r. Karta Nauczyciela, stanowi dla:



- nauczyciela stażysty - 100 %,
- nauczyciela kontraktowego - 111 %,
- nauczyciela mianowanego - 144 %,
- nauczyciela dyplomowanego - 184 %

kwoty bazowej, określanej dla nauczycieli corocznie w ustawie budżetowej. W projekcie ustawy budżetowej na 2013 r. ustalono kwotę bazową dla nauczycieli w wysokości 2.717,59 zł.

2. świadczenia na rzecz osób fizycznych 722.600 zł
obejmujące wypłaty ekwiwalentów, środków na pomoc zdrowotną dla nauczycieli, środki na wypłatę renty zasądzonej wyrokiem sądu;
3. pozostałe wydatki bieżące 47.154.460 zł
w tym usługi remontowe (naprawy i konserwacje sprzętu) - 817.240 zł w:
- szkołach podstawowych (rozd. 80101) – 242.600 zł,
- szkołach podstawowych specjalnych (rozd. 80102) – 12.000 zł,
- oddziałach przedszkolnych przy szkołach podstawowych (rozd. 80103) – 2.000 zł,
- przedszkolach (rozd. 80104) – 10.000 zł,
- przedszkolach specjalnych (rozd. 80105) – 5.000 zł,
- punktach przedszkolnych (rozd. 80106) – 400 zł,
- gimnazjach (rozd. 80110) – 129.000 zł,
- gimnazjach specjalnych (rozd. 80111) – 9.740 zł,
- liceach ogólnokształcących (rozd. 80120) – 95.000 zł,
- liceach ogólnokształcących specjalnych (rozd. 80121) – 3.000 zł,
- liceach profilowanych (rozd. 80123) – 2.000 zł,
- liceach profilowanych specjalnych (rozd. 80124) – 3.000 zł,
- szkołach zawodowych (rozd. 80130) – 80.600 zł,
- szkole artystycznej (rozd. 80132) – 4.000 zł,
- szkołach zawodowych specjalnych (rozd. 80134) – 5.000 zł,
- centrach kształcenia ustawicznego (rozd. 80140) – 18.000 zł,
- stołówkach szkolnych i przedszkolnych (rozd. 80148) – 195.900 zł;
4. inwestycje 42.018.004 zł
z tego w:
- szkołach podstawowych (rozd. 80101) 16.470.574 zł
z przeznaczeniem na:
 - modernizację obiektów - SP nr 48 (budowa łącznika) – 400.000 zł
 - modernizację szkół – SP nr 28 (budowa wind dla osób niepełnosprawnych) – 700.000 zł
 - budowę szkoły podstawowej w dzielnicy Sławin - 8.000.000 zł
 - termomodernizację oświatowych obiektów użyteczności publicznej – II etap (Szkoła Podstawowa nr 10, 32, 34, 40, 47) – 1.356.534 zł
Zadanie realizowane w ramach Programu „Zielonych Inwestycji” (środki własne budżetu miasta).
 - termomodernizację oświatowych obiektów użyteczności publicznej – III etap



(Szkoła Podstawowa nr 4, 31) – 3.607.490 zł

Zadanie planuje się realizować w ramach Programu „Zielonych Inwestycji” i finansować ze środków własnych budżetu miasta (279.200 zł), dotacji z NFOŚiGW (1.434.040 zł) oraz pożyczki z NFOŚiGW (1.894.250 zł).

- termomodernizację obiektów użyteczności publicznej

(Zespół Szkół Ogólnokształcących nr 2 i 6) – 2.381.550 zł

Zadanie planuje się realizować w ramach Programu „Zielonych Inwestycji” i finansować ze środków własnych budżetu miasta (388.800 zł), dotacji z NFOŚiGW (770.300 zł) oraz pożyczki z NFOŚiGW (1.222.450 zł).

- dokumentację przyszłościową budowy boiska wielofunkcyjnego przy Zespole Szkół nr 8 (SP nr 39) – 25.000 zł

- przedszkolach (rozd. 80104) 8.807.006 zł

z przeznaczeniem na:

- przedszkole i żłobek przy ul. Wolskiej – 6.307.006 zł
- przedszkole przy ul. Onyksowej (zakup nieruchomości zabudowanej z przeznaczeniem na przedszkole – II rata) – 2.500.000 zł

- gimnazjach (rozd. 80110) 10.048.324 zł

z przeznaczeniem na:

- budowę krytej pływalni przy Zespole Szkół nr 7 (Gimnazjum nr 24) - 3.946.054 zł
- budynek sportowy z zapleczem szatniowym przy Gimnazjum nr 16 - 3.000.000 zł
- modernizację sali gimnastycznej w Gimnazjum Nr 1 – 400.000 zł
- termomodernizację oświatowych obiektów użyteczności publicznej – II etap (Gimnazjum nr 15) – 100.500 zł

Zadanie realizowane w ramach Programu „Zielonych Inwestycji” (środki własne budżetu miasta).

- termomodernizację oświatowych obiektów użyteczności publicznej – III etap (Gimnazjum nr 19) – 1.298.750 zł

Zadanie planuje się realizować w ramach Programu „Zielonych Inwestycji” i finansować ze środków własnych budżetu miasta (174.020 zł), dotacji z NFOŚiGW (435.030 zł) oraz pożyczki z NFOŚiGW (689.700 zł).

- termomodernizację obiektów użyteczności publicznej (Gimnazjum nr 7) – 1.303.020 zł

Zadanie planuje się realizować w ramach Programu „Zielonych Inwestycji” i finansować ze środków własnych budżetu miasta (111.220 zł), dotacji z NFOŚiGW (528.800 zł) oraz pożyczki z NFOŚiGW (663.000 zł).

- liceach ogólnokształcących (rozd. 80120) 3.907.100 zł

z przeznaczeniem na:

- termomodernizację oświatowych obiektów użyteczności publicznej – III etap (VI Liceum Ogólnokształcące) – 1.471.540 zł



Zadanie planuje się realizować w ramach Programu „Zielonych Inwestycji” i finansować ze środków własnych budżetu miasta (24.630 zł), dotacji z NFOŚiGW (40.660 zł) oraz pożyczki z NFOŚiGW (1.406.250 zł).

- termomodernizację obiektów użyteczności publicznej (I i IX Liceum Ogólnokształcące) – 2.385.560 zł

Zadanie planuje się realizować w ramach Programu „Zielonych Inwestycji” i finansować ze środków własnych budżetu miasta (13.940 zł), dotacji z NFOŚiGW (1.112.120 zł) oraz pożyczki z NFOŚiGW (1.259.500 zł).

- dokumentację przyszłościową budowy boiska sportowego w Zespole Szkół nr 11 (VII LO) – 50.000 zł
- szkołach zawodowych (rozdz. 80130) 345.000 zł z przeznaczeniem na termomodernizację oświatowych obiektów użyteczności publicznej – II etap (Zespół Szkół Samochodowych). Zadanie realizowane w ramach Programu „Zielonych Inwestycji” (środki własne budżetu miasta).
- stołówkach szkolnych i przedszkolnych (rozdz. 80148) 2.440.000 zł z przeznaczeniem na modernizację Szkoły Podstawowej nr 30 (przebudowę pomieszczeń kuchni).

Poniższy wykres ilustruje udział poszczególnych typów szkół i placówek oświatowych w planowanych na 2013 rok wydatkach w dziale 801 – Oświata i wychowanie.

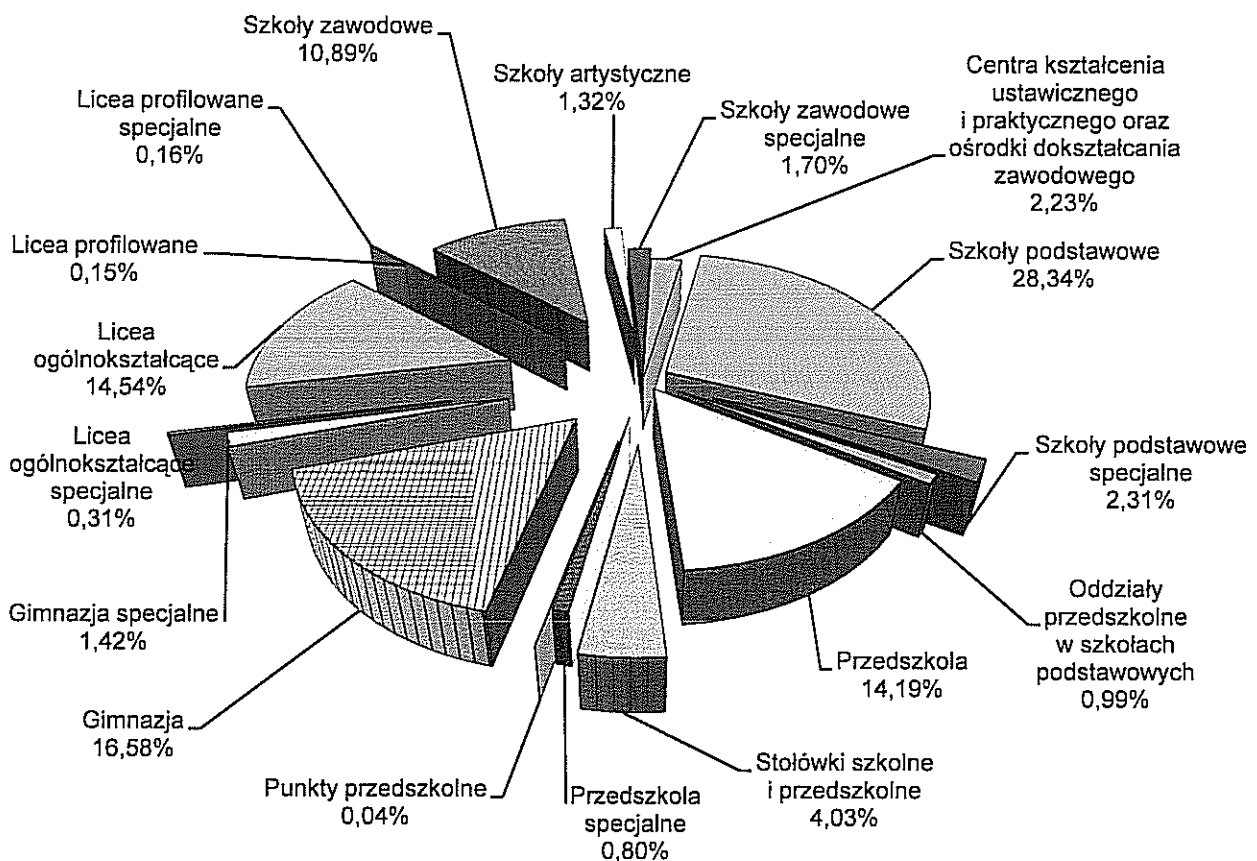



II. Doksztalcanie i doskonalenie nauczycieli

Na wydatki związane z doksztalcaniem i doskonaleniem zawodowym nauczycieli (rozdz. 80146) planuje się przeznaczyć kwotę 1.200.000 zł. Zgodnie z art. 14 pkt 1 ustawy z 7 grudnia 2012 r. o zmianie niektórych ustaw w związku z realizacją ustawy budżetowej w 2013 r. środki, o których mowa w art.70a ust 1 ustawy z dnia 26 stycznia 1982 r. – Karta Nauczyciela wyodrębnia się w wysokości do 1% planowanych rocznych środków przeznaczonych na wynagrodzenia osobowe nauczycieli, jednak nie mniej niż 0,5% tych środków.

Zaplanowane na ten cel środki planuje się przeznaczyć na wynagrodzenia wraz z pochodnymi (700.000 zł) stanowiące dodatki funkcyjne dla nauczycieli metodyków oraz koszty obniżonego wymiaru godzin zajęć, a także na opłaty za kształcenie pobierane przez szkoły wyższe i zakłady kształcenia nauczycieli, opłaty za kursy kwalifikacyjne i doskonalące, seminaria oraz inne formy doskonalenia zawodowego, a także dofinansowanie szkoleń rad pedagogicznych.

III. Dotacje dla szkół, przedszkoli i punktów przedszkolnych prowadzonych przez podmioty inne niż miasto

Na dotacje do działalności dydaktycznej, wychowawczej i opiekuńczej dla szkół i placówek oświatowych prowadzonych przez podmioty inne niż miasto planuje się kwotę 59.248.000 zł, z tego dla:

▪ szkół podstawowych (rozdz. 80101)	5.394.000 zł
▪ szkół podstawowych w zakresie oddziałów przedszkolnych (rozdz. 80103)	324.000 zł
▪ przedszkoli (rozdz. 80104)	16.900.000 zł
▪ punktów przedszkolnych (rozdz. 80106)	140.000 zł
▪ gimnazjów (rozdz. 80110)	7.800.000 zł
▪ liceów ogólnokształcących (rozdz. 80120)	10.500.000 zł
▪ liceów profilowanych (rozdz. 80123)	190.000 zł
▪ szkół zawodowych (rozdz. 80130)	18.000.000 zł

Zgodnie z ustawą o systemie oświaty szkoły publiczne otrzymują dotację w wysokości równej wydatkom bieżącym przewidzianym na jednego ucznia w szkole tego samego typu i rodzaju prowadzonej przez jednostkę samorządu terytorialnego, nie niższej jednak niż kwota przewidziana na jednego ucznia danego typu i rodzaju szkoły w części oświatowej subwencji ogólnej.

Szkoły niepubliczne o uprawnieniach szkół publicznych, w których realizowany jest obowiązek szkolny lub obowiązek nauki otrzymują dotację z budżetu w wysokości nie niższej niż kwota przewidziana na jednego ucznia danego typu i rodzaju szkoły w części oświatowej subwencji ogólnej otrzymywanej przez jednostkę samorządu terytorialnego. Natomiast szkoły niepubliczne o uprawnieniach szkół publicznych nierealizujące obowiązku szkolnego i obowiązku nauki (szkoły policealne) otrzymują dotację w wysokości równej 50% ustalonych w budżecie miasta wydatków bieżących ponoszonych w przeliczeniu na jednego ucznia w szkołach tego samego typu i rodzaju prowadzonych przez miasto.

Przedszkola publiczne otrzymują dotację w wysokości równej wydatkom bieżącym przewidzianym na jednego wychowanka w przedszkolach tego samego typu i rodzaju



prowadzonych przez miasto, przedszkola niepubliczne w wysokości nie niższej niż 75% tych wydatków, zaś punkty przedszkolne w wysokości nie niższej niż 40% tych wydatków. Natomiast stawka dotacji na wychowanka niepełnosprawnego nie może być niższa niż kwota przewidziana na jednego niepełnosprawnego wychowanka przedszkola i oddziału przedszkolnego w części oświatowej subwencji ogólnej otrzymywanej przez jednostkę samorządu terytorialnego.

IV. Program „Radosna Szkoła”

Na wkład własny w budowę 4 placów zabaw przy szkołach podstawowych (nr 20, 30, 31, 39) w ramach Rządowego Programu „Radosna Szkoła” (rozd. 80101) planuje się środki w wysokości 400.000 zł. Program ma na celu wspieranie organów prowadzących w zapewnieniu bezpiecznych warunków nauki, wychowania i opieki w klasach I-III szkół podstawowych i ogólnokształcących szkół muzycznych I stopnia.

V. Akcja „Bezpieczna Droga” i „Przyjazna Zebra”

Na zadania związane z bezpieczeństwem dzieci w drodze do szkoły realizowane poprzez akcje: „Bezpieczna droga” i „Przyjazna Zebra” (rozd. 80101) planuje się kwotę 870.000 zł, w tym: 814.200 zł na wynagrodzenia i pochodne od wynagrodzeń oraz 13.200 zł na świadczenia na rzecz osób fizycznych. Ujęte na ten cel środki planuje się przeznaczyć na wydatki związane z zatrudnieniem i wyposażeniem 32 strażników ruchu przy 25 szkołach podstawowych oraz na wydatki związane z organizacją zajęć edukacyjnych z zakresu bezpieczeństwa na drodze dla przedszkolaków i młodszych uczniów szkół podstawowych.

VI. Dowożenie uczniów do szkół

Na wydatki objęte rozdziałem 80113 – dowożenie uczniów do szkół planuje się kwotę 1.070.000 zł z przeznaczeniem na dowożenie:

- uczniów niepełnosprawnych,
- uczniów klas I – IV szkół podstawowych zamieszkałych w odległości większej niż 3 km od budynku szkoły,
- uczniów klas V – VI szkół podstawowych i uczniów gimnazjów zamieszkałych w odległości większej niż 4 km od budynku szkoły,
- dzieci odbywających roczne przygotowanie przedszkolne wraz z opiekunem jeżeli ich droga z domu do najbliższego publicznego przedszkola, oddziału przedszkolnego w szkole podstawowej lub punktu przedszkolnego przekracza 3 km.

Zaplanowane środki przeznaczone zostaną na zwrot rodzicom kosztów dowożenia dzieci do szkoły własnym środkiem transportu, zakup usług transportowych, paliwa i biletów MPK.

Wydatki związane z dowożeniem uczniów do szkół zostały zaplanowane na podstawie ustawy z dnia 7 września 1991 roku o systemie oświaty (art. 14a ust. 3 i ust. 4, art. 17 ust. 3 i ust. 3a).

VII. Komisje egzaminacyjne

W budżecie miasta na 2013 rok zaplanowana została kwota 30.000 zł na wynagrodzenia

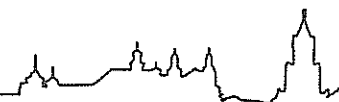

bezosobowe członków komisji egzaminacyjnych (rozd. 80145) związanych z awansem zawodowym nauczycieli.

VIII. Pozostałe zadania

Planuje się w budżecie na 2013 rok w ramach rozdziału 80195 – Pozostała działalność wydatki w wysokości 332.100 zł, z tego na:

- nagrody dla laureatów konkursów i olimpiad przedmiotowych – 14.000 zł,
- wydatki związane ze specjalistycznym oprogramowaniem oświatowym – 123.100 zł,
- współorganizację Lubelskiego Centrum Gier Historycznych – 10.000 zł,
- utrzymanie krytej pływalni przy Zespole Szkół nr 7 (Gimnazjum nr 24) – 180.000 zł (w tym: wynagrodzenia i pochodne od wynagrodzeń 150.000 zł),
- realizację projektu „Nowoczesny Patriotyzm” – prowadzenie pilotażowego programu w lubelskich szkołach – 5.000 zł.

Dział 803 – Szkolnictwo wyższe

Ujęte w budżecie na 2013 rok środki w wysokości 500.000 zł stanowią wydatki związane z realizacją „Miejskiego programu stypendialnego dla studentów i doktorantów”.

Dział 851 – Ochrona zdrowia

Na realizację zadań z zakresu ochrony zdrowia w 2013 roku planuje się kwotę 8.250.000 zł, która obejmuje:

- wydatki bieżące 5.220.000 zł
w tym: wydatki związane z remontami – 3.900 zł
- wydatki inwestycyjne 3.030.000 zł

Strukturę planowanych wydatków przedstawia poniższy wykres:

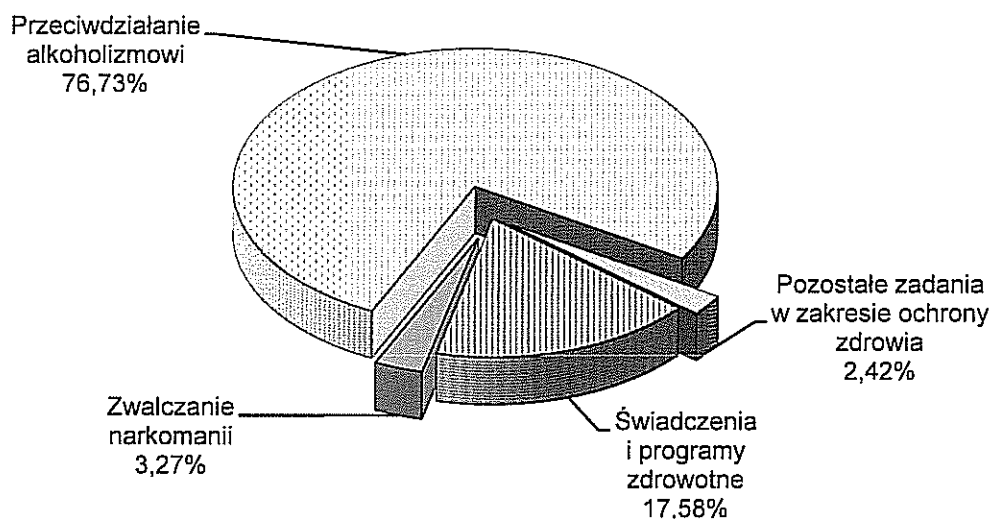

Zgodnie z art. 18² ustawy z dnia 26 października 1982 roku o wychowaniu w trzeźwości i przeciwdziałaniu alkoholizmowi (Dz.U. z 2007 r. Nr 70, poz. 473 z późn. zm.) dochody z opłat za



wydane zezwolenia na sprzedaż napojów alkoholowych przeznacza się na realizację gminnych programów profilaktyki i rozwiązywania problemów alkoholowych oraz gminnego programu przeciwdziałania narkomanii.

W związku z powyższym planowane w roku 2013 w kwocie 6.600.000 zł wpływy z tytułu opłat za zezwolenia i korzystanie z zezwoleń na sprzedaż napojów alkoholowych przeznacza się na:

- Gminny Program Przeciwdziałania Narkomanii (rozdz. 85153) – 270.000 zł,
- Gminny Program Profilaktyki i Rozwiązywania Problemów Alkoholowych (rozdz. 85154) – 6.330.000 zł.

Planowane wielkości wydatków w poszczególnych rozdziałach przedstawiają się następująco:

rozdz. 85121 – Lecznictwo ambulatoryjne

Ujęte w budżecie miasta środki w wysokości **800.000 zł** planuje się przeznaczyć na profilaktyczne świadczenia zdrowotne dla mieszkańców miasta z zakresu szczepień ochronnych (przeciwko wirusowi brodawczaka ludzkiego dla dziewcząt urodzonych w latach 2000-2001, przeciwko pneumokokom dla dzieci urodzonych w 2010 roku, przeciwko grypie dla osób powyżej 65 roku życia).

rozdz. 85131 – Lecznictwo stomatologiczne

Ujęte w tym rozdziale środki w wysokości **550.000 zł** planuje się przeznaczyć na świadczenia zdrowotne z zakresu stomatologii dla dzieci i młodzieży objętej obowiązkiem szkolnym oraz kształcącej się w szkołach i ośrodkach szkolno – wychowawczych.

rozdz. 85149 – Programy polityki zdrowotnej

W 2013 roku planuje się przeznaczyć kwotę **100.000 zł** na realizację programów w ramach promocji zdrowia w placówkach oświatowo – wychowawczych oraz programu z zakresu ochrony zdrowia psychicznego.

rozdz. 85153 – Zwalczanie narkomanii

Na realizację zadań z zakresu Gminnego Programu Przeciwdziałania Narkomanii planuje się kwotę **270.000 zł**, w tym wynagrodzenia i pochodne od wynagrodzeń 33.000 zł.

Zadania te obejmują między innymi działania mające na celu zwiększenie dostępności pomocy terapeutycznej i rehabilitacyjnej dla osób uzależnionych i osób zagrożonych uzależnieniem, a także prowadzenie profilaktycznej działalności informacyjnej, edukacyjnej i szkoleniowej w zakresie rozwiązywania problemów narkomanii.

Zadania realizowane są głównie przez stowarzyszenia, organizacje społeczne i fundacje. W ramach powyższej kwoty środki w wysokości 152.000 zł przeznaczone zostaną na zadania realizowane przez podmioty niezaliczane do sektora finansów publicznych (szczegółowy wykaz zadań i wielkość środków przedstawia załącznik nr 4).

rozdz. 85154 – Przeciwdziałanie alkoholizmowi

Na realizację zadań z zakresu Gminnego Programu Profilaktyki i Rozwiązywania

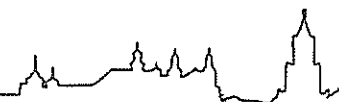

Problemów Alkoholowych planuje się kwotę **6.330.000 zł**, w tym wynagrodzenia i pochodne od wynagrodzeń - 1.163.441 zł, wydatki związane z remontami - 3.900 zł.

Zadania te dotyczą zwiększenia dostępności pomocy terapeutycznej i rehabilitacyjnej dla osób uzależnionych od alkoholu, udzielania rodzinom, w których występują problemy alkoholowe pomocy psychospołecznej i prawnej, a w szczególności ochrony przed przemocą w rodzinie, prowadzenia profilaktycznej działalności informacyjnej i edukacyjnej w zakresie rozwiązywania problemów alkoholowych, w szczególności dla dzieci i młodzieży, wspierania zatrudnienia socjalnego poprzez organizowanie i finansowanie centrów integracji społecznej, działalności Komisji Rozwiązywania Problemów Alkoholowych.

Zadania realizowane będą m.in. przez komórki organizacyjne Urzędu, jednostki organizacyjne miasta, organizacje pozarządowe, osoby fizyczne i inne osoby prawne. Na realizację zadań ujętych w programie przez podmioty niezaliczane do sektora finansów publicznych zaplanowano kwotę 1.441.600 zł (szczegółowy wykaz zadań i wielkość środków przedstawia załącznik nr 4).

Środki ujęte w tym rozdziale obejmują wydatki inwestycyjne w kwocie 3.030.000 zł z przeznaczeniem na budowę i przebudowę boiska lekkoatletycznego przy Zespole Szkół Elektronicznych – 3.000.000 zł oraz zakup oprogramowania i licencji dla Centrum Interwencji Kryzysowej – 30.000 zł.

rozd. 85195 – Pozostała działalność

Na pozostałe zadania z zakresu ochrony zdrowia planuje się kwotę **200.000 zł** z przeznaczeniem na zakup usług zdrowotnych w hospicjach.

Dział 852 – Pomoc społeczna

Określone w budżecie miasta na 2013 rok wydatki na realizację zadań z zakresu pomocy społecznej stanowią kwotę **108.640.250 zł**, w tym: wynagrodzenia i pochodne od wynagrodzeń – 44.610.632 zł, świadczenia na rzecz osób fizycznych – 40.681.264 zł, dotacje – 12.420.000 zł, wydatki związane z remontami – 400.370 zł, wydatki majątkowe – 47.000 zł.

Planowana kwota obejmuje:

• wydatki bieżące w wysokości	108.593.250 zł
z tego na:	
- wydatki związane z funkcjonowaniem jednostek organizacyjnych pomocy społecznej prowadzonych przez miasto	54.219.450 zł
w tym: wydatki związane z remontami - 400.370 zł	
- wydatki związane z systemem pieczy zastępczej i wspieraniem rodziny	6.366.800 zł
- świadczenia dla bezrobotnych za wykonywanie prac społecznie użytecznych	200.000 zł
- usługi opiekuńcze	7.900.000 zł
- zasiłki stałe	7.730.000 zł

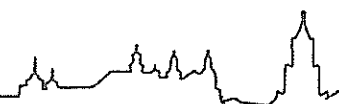

- składki na ubezpieczenie zdrowotne opłacane za osoby pobierające świadczenia z pomocy społecznej 720.000 zł
- dodatki mieszkaniowe 13.200.000 zł
- zasiłki i pomoc w naturze, składki na ubezpieczenia emerytalne i rentowe 9.102.000 zł
- udzielenie schronienia, zapewnienie posiłku osobom tego pozbawionym, przeciwdziałanie przemocy, aktywizację i integrację osób w podeszłym wieku, dystrybucję żywności 6.325.000 zł
- dotacje dla niepublicznych placówek opiekuńczo-wychowawczych, domu pomocy społecznej i ośrodka wsparcia 2.830.000 zł
- wydatki inwestycyjne w wysokości 47.000 zł

Środki na realizację powyższych zadań pochodzą z dochodów własnych budżetu miasta w kwocie 84.568.250 zł oraz z dotacji celowych z budżetu państwa na zadania własne w łącznej kwocie 24.072.000 zł. Środki własne miasta w wydatkach przeznaczonych na pomoc społeczną stanowią 77,84 %, natomiast środki z budżetu państwa 22,16%.

Strukturę planowanych wydatków na 2013 rok przedstawia poniższy wykres.

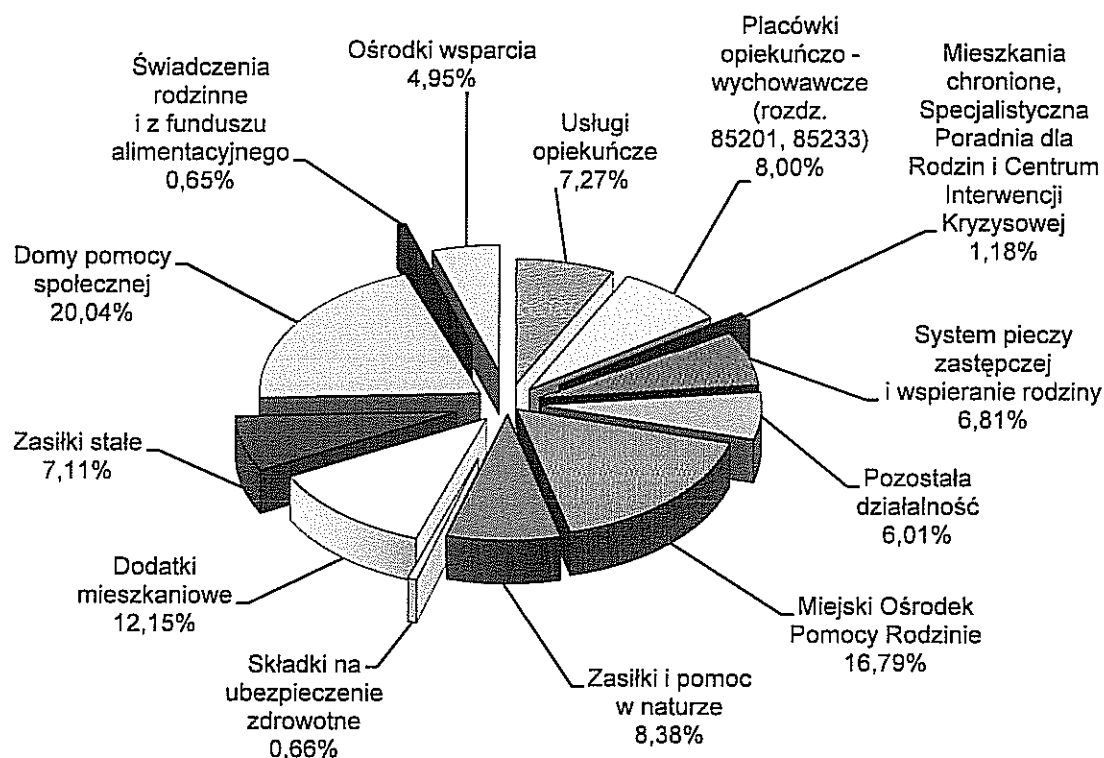

Planowane wielkości wydatków w poszczególnych rozdziałach klasyfikacji budżetowej kształtują się następująco:

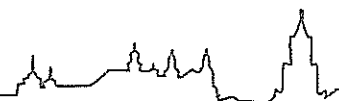
**rozd. 85201 – Placówki opiekuńczo - wychowawcze**Planowane w wysokości **8.682.800 zł** wydatki tego rozdziału obejmują:

1. wydatki związane z zapewnieniem opieki i wychowania dzieciom częściowo lub całkowicie pozbawionym opieki rodzicielskiej przebywającym w publicznych placówkach opiekuńczo-wychowawczych prowadzonych przez miasto oraz usamodzielnieniem wychowanków opuszczających placówki opiekuńczo-wychowawcze 8.082.800 zł

Powyższą kwotę planuje się przeznaczyć na:

- wynagrodzenia i pochodne od wynagrodzeń 6.307.231 zł
w tym: wynagrodzenia bezosobowe – 31.200 zł

Planowane zatrudnienie oraz środki na wypłatę nagród jubileuszowych i odpraw emerytalnych w poszczególnych placówkach przedstawia poniższa tabela (dotyczy wydatków na zadania własne i realizowane na podstawie porozumień i umów):

Placówka opiekuńczo – wychowawcza	liczba etatów (średnioroczna)		nagrody jubileuszowe i odprawy emerytalne
	pracownicy zatrudnieni w oparciu o Kodeks Pracy	pracownicy pedagogiczni (Karta Nauczyciela)	
Centrum Administracyjne "Pogodny Dom" oraz 6 Placówek Opiekuńczo-Wychowawczych – Rodzinek	36,5	13,5	74.833 zł
Centrum Administracyjne Domu Dziecka im. E. Szelburg – Zarembiny oraz 4 Domy Rodzinne	31	7	7.724 zł
Dom Dziecka im. J. Korczaka	16	9	6.800 zł
Rodzinny Dom Dziecka	3	-	-
Pogotowie Opiekuńcze	22	14,25	64.400 zł

Wynagrodzenia dla pracowników pedagogicznych w placówkach opiekuńczo-wychowawczych zaplanowano z uwzględnieniem zmiany struktury zatrudnienia pod względem stopni awansu zawodowego nauczycieli.

- świadczenia na rzecz osób fizycznych 499.564 zł
w tym: pomoc na usamodzielnienie, na kontynuowanie nauki oraz na zagospodarowanie dla wychowanków opuszczających placówki opiekuńczo-wychowawcze – 450.000 zł
Zasady i formy pomocy w usamodzielnianiu wychowanków opuszczających placówki opiekuńczo-wychowawcze, warunki i tryb przyznawania pomocy oraz wysokość tej pomocy określa ustawa z dnia 9 czerwca 2011 roku o wspieraniu rodziny i systemie pieczy zastępczej (Dz.U. Nr 149, poz. 887 z późn. zm.).
- pozostałe wydatki bieżące 1.276.005 zł
w tym: wydatki związane z remontami – 28.770 zł

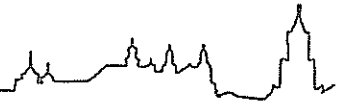

(naprawy i konserwacje sprzętu, urządzeń, środków transportu i wyposażenia, usuwanie awarii)

2. dotacje dla całodobowych placówek opiekuńczo-wychowawczych prowadzonych przez podmioty inne niż miasto 600.000 zł

rozd. 85202 – Domy pomocy społecznej

Planowana w tym rozdziale kwota wydatków w wysokości **21.768.150 zł** obejmuje:

1. wydatki związane z utrzymaniem 6 domów pomocy społecznej prowadzonych przez miasto świadczących usługi bytowe, opiekuńcze, wspomagające, edukacyjne i inne, w zakresie i formach wynikających z indywidualnych potrzeb osób w nich przebywających 21.268.150 zł
z tego:
- wynagrodzenia i pochodne od wynagrodzeń 16.039.950 zł
w tym: wynagrodzenia bezosobowe – 42.200 zł

Planowane zatrudnienie oraz środki na wypłatę nagród jubileuszowych i odpraw emerytalnych w poszczególnych domach przedstawia poniższa tabela.

Dom Pomocy Społecznej	liczba etatów (średnioroczna)	nagrody jubileuszowe i odprawy emerytalne
Betania	88	73.000 zł
Kalina	63	32.000 zł
im. Matki Teresy z Kalkuty	95,5	98.000 zł
im. W. Micheliśowej	49	49.000 zł
dla Osób Niepełnosprawnych Fizycznie	77	41.000 zł
im. Bł. Jana Pawła II	36,5	19.800 zł

- świadczenia na rzecz osób fizycznych 50.200 zł
m.in. odzież ochronna, środki BHP dla pracowników
 - pozostałe wydatki bieżące 5.161.000 zł
w tym: wydatki związane z remontami – 319.000 zł, z tego
 - naprawy i konserwacje sprzętu, urządzeń, środków transportu i wyposażenia, usuwanie awarii – 141.000 zł
 - remont pomieszczeń sanitarnych w budynku DPS im. Matki Teresy z Kalkuty – 178.000 zł
 - zakupy inwestycyjne 17.000 zł
z przeznaczeniem na zakup wyposażenia do kuchni w DPS Betania
2. dotację dla domu pomocy społecznej prowadzonego przez podmiot inny niż miasto, tj. Prawosławnego Domu Pomocy Społecznej Diecezji Lubelsko-Chełmskiej przy ul. Dolińskiego 500.000 zł
Planowana kwota przeznaczona jest na wydatki związane z pobytem w domu 26 osób

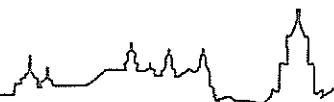

w podeszłym wieku oraz osób somatycznie chorych.

Na pokrycie wydatków związanych z utrzymaniem mieszkańców przyjętych do domów pomocy społecznej przed dniem 1 stycznia 2004 roku oraz przyjętych na podstawie skierowań wydanych przed dniem 1 stycznia 2004 roku w 2013 roku miasto otrzyma dotację celową z budżetu państwa w wysokości 3.244.000 zł.

rozdz. 85203 – Ośrodki wsparcia

Na wydatki związane z funkcjonowaniem ośrodków wsparcia świadczących usługi osobom wymagającym częściowej opieki i pomocy w zaspokajaniu niezbędnych potrzeb życiowych planuje się przeznaczyć kwotę **5.376.700 zł**, z tego:

1. ośrodki wsparcia prowadzone przez miasto 4.676.700 zł
z tego na:

- funkcjonowanie Zespołu Ośrodków Wsparcia 3.574.000 zł

W ramach powyższej kwoty planuje się następujące wydatki:

- wynagrodzenia (55 et.) i pochodne od wynagrodzeń 2.815.000 zł

w tym: wynagrodzenia bezosobowe – 3.000 zł

nagrody jubileuszowe i odprawy emerytalne – 129.206 zł

- świadczenia na rzecz osób fizycznych (m.in. środki ochrony BHP, ekwiwalent za pranie odzieży) 4.000 zł

- pozostałe wydatki bieżące 755.000 zł

w tym: wydatki związane z remontami – 10.000 zł

z przeznaczeniem na naprawy i konserwacje urządzeń, sprzętu, środków transportu

Celem działania Zespołu jest wspieranie osób i rodzin, które ze względu na wiek, chorobę, niepełnosprawność lub ubóstwo i bezradność wymagają wsparcia i pomocy w zaspokajaniu niezbędnych potrzeb życiowych. Zespół świadczy m.in. usługi terapeutyczne, rehabilitacyjne, prozdrowotne, socjalne, wspomagająco-aktywizacyjne.

- prowadzenie Centrum Aktywności Środowiskowej 542.500 zł

W ramach powyższej kwoty planuje się następujące wydatki:

- wynagrodzenia (11 et.) i pochodne od wynagrodzeń 430.500 zł

w tym: nagroda jubileuszowa – 1.380 zł

- świadczenia na rzecz osób fizycznych (m.in. świadczenia wynikające z przepisów BHP) 1.000 zł

- pozostałe wydatki bieżące 111.000 zł

w tym: wydatki związane z remontami – 1.000 zł

z przeznaczeniem na naprawy i konserwacje urządzeń i sprzętu

Głównym zadaniem Centrum jest pomoc mieszkańcom osiedla przy ul. Grygowej, które znalazły się w trudnej sytuacji życiowej oraz zagrożonym wykluczeniem społecznym.

- prowadzenie Centrum Aktywizacji i Rozwoju Seniorów 185.200 zł

z tego:



- wynagrodzenia (3 et.) i pochodne od wynagrodzeń 143.650 zł
w tym: wynagrodzenia bezosobowe – 15.000 zł
odprawy emerytalne – 7.920 zł
- świadczenia na rzecz osób fizycznych (m.in. świadczenia wynikające z przepisów BHP) 350 zł
- pozostałe wydatki bieżące 41.200 zł
w tym: wydatki związane z remontami (naprawy i konserwacje) – 200 zł

Centrum oferuje szereg zajęć z zakresu relaksacji i usprawniania pamięci, muzykowania, plastyki, szydełkowania, pomocy psychologicznej, rozwoju zainteresowań, rehabilitacji i masażu oraz gorące posiłki. Organizowanych jest wiele imprez okolicznościowych, wycieczek i spotkań. Funkcjonuje również baza informacyjna dotycząca miejsc służących pomocą osobom starszym.

- prowadzenie Dziennego Ośrodka Wsparcia dla Bezdomnych 300.000 zł
z tego:
 - wynagrodzenia (5 et.) i pochodne od wynagrodzeń 234.450 zł
w tym: wynagrodzenia bezosobowe – 25.000 zł
nagroda jubileuszowa – 2.356 zł
 - świadczenia na rzecz osób fizycznych (m.in. świadczenia wynikające z przepisów BHP) 350 zł
 - pozostałe wydatki bieżące 65.200 zł
w tym: wydatki związane z remontami – 800 zł (naprawy i konserwacje)

Placówka udziela wsparcia osobom bezdomnym, m.in. zapewnia schronienie, prowadzi indywidualne programy wychodzenia z bezdomności, działania interwencyjno-motywacyjne, organizowane są zajęcia świetlicowe, spotkania integracyjne, kulturalne i okolicznościowe, prowadzona jest praca socjalna przy wykorzystaniu narzędzi i instrumentów aktywizujących.

- świetlice socjoterapeutyczne przy ul. Piekarskiej i Głębokiej 75.000 zł
z tego:
 - wynagrodzenia bezosobowe i pochodne od wynagrodzeń 18.060 zł
 - pozostałe wydatki bieżące 56.940 zł
w tym: wydatki związane z remontami (naprawy i konserwacje) – 100 zł

Świetlice socjoterapeutyczne stanowią alternatywę spędzania czasu wolnego i mają na celu udzielenie wsparcia dzieciom zagrożonym demoralizacją, przestępczością, uzależnieniami, pochodzącym ze środowisk dysfunkcyjnych. Prowadzone w świetlicach zajęcia socjoterapeutyczne m.in. mają zmienić niewłaściwe postawy postępowania oraz pomóc w rozwoju potencjalnych zdolności i zainteresowań dzieci.

2. dotacja dla ośrodka wsparcia prowadzonego przez podmiot inny niż miasto, tj. Ośrodka Wsparcia dla Rodzin z Dzieckiem Niepełnosprawnym prowadzonego przez Fundację Dom Dzieci Benjamin 700.000 zł
Planuje się, że w 2013 roku z usług ośrodka korzystać będzie 36 rodzin z dzieckiem niepełnosprawnym.



rozd. 85204 – Rodziny zastępcze

W budżecie miasta na 2013 rok planowane wydatki związane z systemem pieczy zastępczej wynoszą 6.007.100 zł i przeznaczone zostaną m.in. na:

- świadczenia w ramach systemu pieczy zastępczej dla rodzin zastępczych oraz osób tworzących zawodowe rodziny zastępcze, w tym pełniących funkcję pogotowia rodzinnego 4.600.000 zł
- pomoc na usamodzielnienie, kontynuowanie nauki i zagospodarowanie wychowanków opuszczających rodziny zastępcze 850.000 zł
- wydatki związane z systemem pieczy zastępczej - koordynator rodzinnej pieczy zastępczej 180.700 zł
 - z tego:
 - wynagrodzenia i pochodne od wynagrodzeń 168.700 zł
 - w tym: nagroda jubileuszowa – 3.235 zł
 - świadczenia na rzecz osób fizycznych 400 zł
 - pozostałe wydatki bieżące 11.600 zł
- funkcjonowanie Zespołu ds. pieczy zastępczej i asysty rodzinnej 376.400 zł
 - z tego:
 - wynagrodzenia (5,75 et.) i pochodne od wynagrodzeń 305.200 zł
 - w tym: wynagrodzenia bezosobowe – 33.600 zł
 - świadczenia na rzecz osób fizycznych 700 zł
 - pozostałe wydatki bieżące 70.500 zł
 - w tym: wydatki związane z remontami (naprawy i konserwacje) – 500 zł

rozd. 85206 – Wspieranie rodziny

Na wydatki związane ze wspieraniem rodziny w budżecie miasta na 2013 rok zaplanowano kwotę 1.389.700 zł, którą planuje się przeznaczyć na:

- wydatki związane ze wspieraniem rodziny - asystent rodziny 359.700 zł
 - z tego:
 - wynagrodzenia i pochodne od wynagrodzeń 333.000 zł
 - świadczenia na rzecz osób fizycznych 500 zł
 - pozostałe wydatki bieżące 26.200 zł
- dotacje dla placówek wsparcia dziennego prowadzonych przez podmioty inne niż miasto 1.030.000 zł

rozd. 85212 – Świadczenia rodzinne, świadczenie z funduszu alimentacyjnego oraz składki na ubezpieczenia emerytalne i rentowe z ubezpieczenia społecznego

Planowane w kwocie 710.000 zł wydatki tego rozdziału przeznaczone zostaną na dofinansowanie wydatków związanych z wypłatą świadczeń rodzinnych i świadczeń z funduszu alimentacyjnego, z tego na:

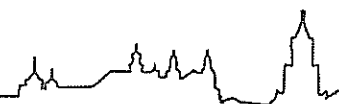

- wynagrodzenia wraz z pochodnymi pracowników Miejskiego Ośrodka Pomocy Rodzinie obsługujących wypłatę ww. świadczeń 519.560 zł
(w tym nagrody jubileuszowe – 3.105 zł)
- pozostałe wydatki bieżące 190.440 zł

rozdz. 85213 – Składki na ubezpieczenie zdrowotne opłacane za osoby pobierające niektóre świadczenia z pomocy społecznej, niektóre świadczenia rodzinne oraz za osoby uczestniczące w zajęciach w centrum integracji społecznej

Na składki na ubezpieczenie zdrowotne opłacane za osoby pobierające niektóre świadczenia z pomocy społecznej (zasiłki stałe) planuje się przeznaczyć kwotę **720.000 zł**. Środki będą pochodziły z dotacji celowej z budżetu państwa.

rozdz. 85214 – Zasiłki i pomoc w naturze oraz składki na ubezpieczenia emerytalne i rentowe

Wydatki tego rozdziału w kwocie **9.102.000 zł** przeznaczone zostaną m.in. na pomoc w postaci: zasiłków okresowych, zasiłków celowych w formie pieniężnej, bezgotówkowej (obejmujących opłaty za energię elektryczną, gaz, czynsz, wodę, talony żywnościowe) lub rzeczowej (m.in. odzież, pościel, opał), sfinansowania kosztów posiłków dla dzieci i osób dorosłych, sprawienia pogrzebu i innych dla osób potrzebujących.

W 2013 roku miasto Lublin otrzyma z budżetu państwa dotację celową na zasiłki okresowe w wysokości 4.302.000 zł.

rozdz. 85215 – Dodatki mieszkaniowe

Na wypłatę dodatków mieszkaniowych dla osób uprawnionych na mocy ustawy o dodatkach mieszkaniowych zaplanowano kwotę **13.200.000 zł**. Wypłata dodatków mieszkaniowych realizowana jest w oparciu o ustawę z dnia 21 czerwca 2001 roku o dodatkach mieszkaniowych (Dz.U. Nr 71, poz. 734 z późn. zm.) oraz rozporządzenie Rady Ministrów z dnia 28 grudnia 2001 roku w sprawie dodatków mieszkaniowych (Dz.U. Nr 156, poz. 1817 z późn. zm.).

rozdz. 85216 – Zasiłki stałe

Planowana kwota **7.730.000 zł** - dotacja celowa z budżetu państwa przeznaczona zostanie na wypłatę zasiłków stałych.

Zasiłek stały przysługuje pełnoletniej osobie samotnie gospodarującej lub pozostającej w rodzinie, niezdolnej do pracy z powodu wieku lub całkowicie niezdolnej do pracy, jeżeli jej dochód jest niższy od kryterium dochodowego osoby samotnie gospodarującej (542 zł) lub od kryterium dochodowego na osobę w rodzinie (456 zł). Wypłata zasiłków stałych jest zadaniem własnym gminy o charakterze obowiązkowym.

rozdz. 85219 – Ośrodki pomocy społecznej

Na funkcjonowanie Miejskiego Ośrodka Pomocy Rodzinie planuje się kwotę **18.239.000 zł**, z tego na:

- wynagrodzenia (356,25 et.) i pochodne od wynagrodzeń 16.330.000 zł
w tym: wynagrodzenia bezosobowe – 30.000 zł
nagrody jubileuszowe i odprawy emerytalne – 265.000 zł



- świadczenia na rzecz osób fizycznych
(m.in. świadczenia rzeczowe wynikające z przepisów BHP) 38.000 zł
- pozostałe wydatki bieżące 1.825.000 zł
w tym: wydatki związane z remontami – 25.000 zł
z przeznaczeniem na naprawy i konserwacje urządzeń i sprzętu oraz remonty pomieszczeń użytkowanych przez MOPR
- zakupy inwestycyjne 30.000 zł
z przeznaczeniem na zakup sprzętu komputerowego (serwera) i kserokopiarek
- realizację programu pilotażowego „Aktywny samorząd” (wynagrodzenia) 16.000 zł
Planowana na 2013 rok dotacja celowa z budżetu państwa na dofinansowanie utrzymania Miejskiego Ośrodka Pomocy Rodzinie wynosi 3.611.000 zł.

rozd. 85220 – Jednostki specjalistycznego poradnictwa, mieszkania chronione i ośrodki interwencji kryzysowej

W budżecie miasta na 2013 rok na wydatki tego rozdziału zaplanowano kwotę **1.276.800 zł** z przeznaczeniem na:

1. wydatki związane z utrzymaniem mieszkań chronionych 479.300 zł
z tego na:
 - mieszkania chronione funkcjonujące przy Domu Pomocy Społecznej im. Bł. Jana Pawła II 338.000 zł
z tego:
 - wynagrodzenia (6 et.) i pochodne od wynagrodzeń 246.000 zł
 - świadczenia na rzecz osób fizycznych 200 zł
 - pozostałe wydatki bieżące 91.800 zł
w tym: wydatki związane z remontami – 6.000 zł
z przeznaczeniem na naprawy i konserwacje sprzętu, urządzeń
 - mieszkania chronione dla usamodzielniającej się młodzieży prowadzone przez Miejski Ośrodek Pomocy Rodzinie 141.300 zł
z tego:
 - wynagrodzenia (1 et.) i pochodne od wynagrodzeń 41.300 zł
 - pozostałe wydatki bieżące 100.000 zł
w tym: wydatki związane z remontami – 6.000 zł
z przeznaczeniem na remonty mieszkań, naprawy i konserwacje sprzętu, urządzeń
2. utrzymanie Specjalistycznej Poradni dla Rodzin 442.500 zł
z tego na:
 - wynagrodzenia (8 et.) i pochodne od wynagrodzeń 358.000 zł
 - świadczenia na rzecz osób fizycznych 1.000 zł
 - pozostałe wydatki bieżące 83.500 zł
w tym: wydatki związane z remontami (naprawy i konserwacje) – 1.500 zł

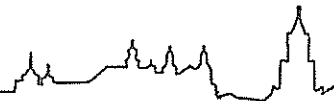

Specjalistyczna Poradnia dla Rodzin udziela bezpłatnej pomocy - w formie poradnictwa specjalistycznego w szczególności prawnego, psychologicznego i pedagogicznego - osobom i rodzinom z terenu miasta Lublin, zgłaszającym się z własnej inicjatywy lub kierowanym przez inne placówki i instytucje.

3. Centrum Interwencji Kryzysowej	355.000 zł
z tego:	
– wynagrodzenia (13 et.) i pochodne od wynagrodzeń	295.900 zł
w tym: wynagrodzenia bezosobowe – 4.200 zł	
– świadczenia na rzecz osób fizycznych	900 zł
– pozostałe wydatki bieżące Centrum	43.200 zł
w tym: wydatki związane z remontami (naprawy i konserwacje) – 1.500 zł	

Celem działalności Centrum Interwencji Kryzysowej jest świadczenie bezpłatnej pomocy psychologicznej, psychiatrycznej, terapeutycznej, prawnej, socjalnej i interwencyjnej mieszkańcom miasta Lublina pozostającym w trudnej sytuacji życiowej w związku z różnymi zdarzeniami losowymi i sytuacjami kryzysowymi. Z pomocy placówki mogą korzystać osoby, które zostały skierowane lub zgłoszone przez pracowników socjalnych lub inne instytucje oraz osoby zgłaszające się samodzielnie.

– wydatki związane z funkcjonowaniem Zespołu Interdyscyplinarnego 15.000 zł

Centrum finansowane jest również z Gminnego Programu Profilaktyki i Rozwiązywania Problemów Alkoholowych (rozd. 85154) w kwocie 750.000 zł.

Zadaniem Zespołu Interdyscyplinarnego jest w szczególności: diagnozowanie problemu przemocy w rodzinie, podejmowanie działań w środowisku zagrożonym przemocą w rodzinie mających na celu przeciwdziałanie temu zjawisku, inicjowanie interwencji w środowisku dotkniętym przemocą w rodzinie, rozpowszechnianie informacji o instytucjach, osobach i możliwościach udzielenia pomocy w środowisku lokalnym, inicjowanie działań w stosunku do osób stosujących przemoc w rodzinie. W skład Zespołu wchodzi m.in. przedstawiciele jednostek organizacyjnych pomocy społecznej, gminnej komisji rozwiązywania problemów alkoholowych, Policji, oświaty, ochrony zdrowia, organizacji pozarządowych.

rozd. 85228 – Usługi opiekuńcze i specjalistyczne usługi opiekuńcze

Na sfinansowanie kosztów usług opiekuńczych świadczonych w miejscu zamieszkania osobom samotnym, które z powodu wieku, choroby lub innych przyczyn wymagają pomocy innych osób, a są jej pozbawione, planuje się kwotę **7.900.000 zł**, z przeznaczeniem na dotacje dla podmiotów niezaliczanych do sektora finansów publicznych. Usługi opiekuńcze obejmują pomoc w zaspakajaniu codziennych potrzeb życiowych, opiekę higieniczną, zaleconą przez lekarza pielęgnację oraz zapewnienie w miarę możliwości kontaktów z otoczeniem.

rozd. 85233 – Doksztalcanie i doskonalenie nauczycieli

Na doksztalcanie i doskonalenie zawodowe nauczycieli placówek opiekuńczo-wychowawczych

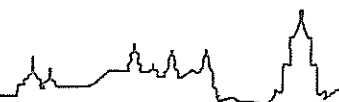

zaplanowano w budżecie miasta kwotę **13.000 zł**.

Zgodnie z ustawą z dnia 7 grudnia 2012 r. o zmianie niektórych ustaw w związku z realizacją ustawy budżetowej (Dz. U. 2012, poz. 1456) w 2013 roku środki, o których mowa w art. 70a ust 1 ustawy z dnia 26 stycznia 1982 r. Karta nauczyciela wyodrębnia się w wysokości do 1% planowanych rocznych środków przeznaczonych na wynagrodzenia osobowe nauczycieli, jednak nie mniej niż 0,5%.

rozdz. 85295 – Pozostała działalność

Ujęte w budżecie wydatki w wysokości **6.525.000 zł** planuje się przeznaczyć na:

- zapewnienie miejsc noclegowych w noclegowniach, schroniskach, domach dla bezdomnych i ofiar przemocy 1.350.000 zł
- prowadzenie taniego żywienia w formie kuchni społecznych 20.000 zł
- dystrybucję żywności 300.000 zł
- programy wsparcia i aktywizacji seniorów 130.000 zł
w tym: prowadzenie klubu seniora przy DPS im. Bł. Jana Pawła II – 30.000 zł (w tym wynagrodzenia bezosobowe i pochodne od wynagrodzeń – 8.131 zł)

W ramach powyższych zadań kwotę 1.690.000 zł planuje się przeznaczyć na dotacje dla podmiotów niezaliczanych do sektora finansów publicznych (szczegółowy wykaz zadań i wielkość środków przedstawia załącznik nr 4).

- realizację programu wieloletniego „Pomoc państwa w zakresie dożywiania” (dotacja celowa z budżetu państwa) 4.465.000 zł
- świadczenia dla bezrobotnych za wykonywanie prac społecznie użytecznych 200.000 zł
- realizację Programu „Rodzina Trzy Plus” 60.000 zł

Dział 853 – Pozostałe zadania w zakresie polityki społecznej

Określone w budżecie miasta na 2013 rok wydatki na realizację pozostałych zadań w zakresie polityki społecznej stanowią kwotę **18.833.600 zł**, z tego:

- wydatki bieżące 18.413.600 zł
w tym: wydatki związane z remontami – 322.000 zł
- wydatki inwestycyjne 420.000 zł

Z powyższej kwoty planuje się przeznaczyć na:

- wydatki związane z wykonywaniem zadań przez Miejski Zespół Żłobków – 56,81%,
- rehabilitację zawodową i społeczną osób niepełnosprawnych – 5,00%,
- dofinansowanie Zespołu do Spraw Orzekania o Niepełnosprawności – 2,29%,
- wydatki związane z realizacją zadań przez Miejski Urząd Pracy – 35,85%,
- pomoc dla repatriantów – 0,05%.



Strukturę według grup wydatków obrazuje poniższy wykres:

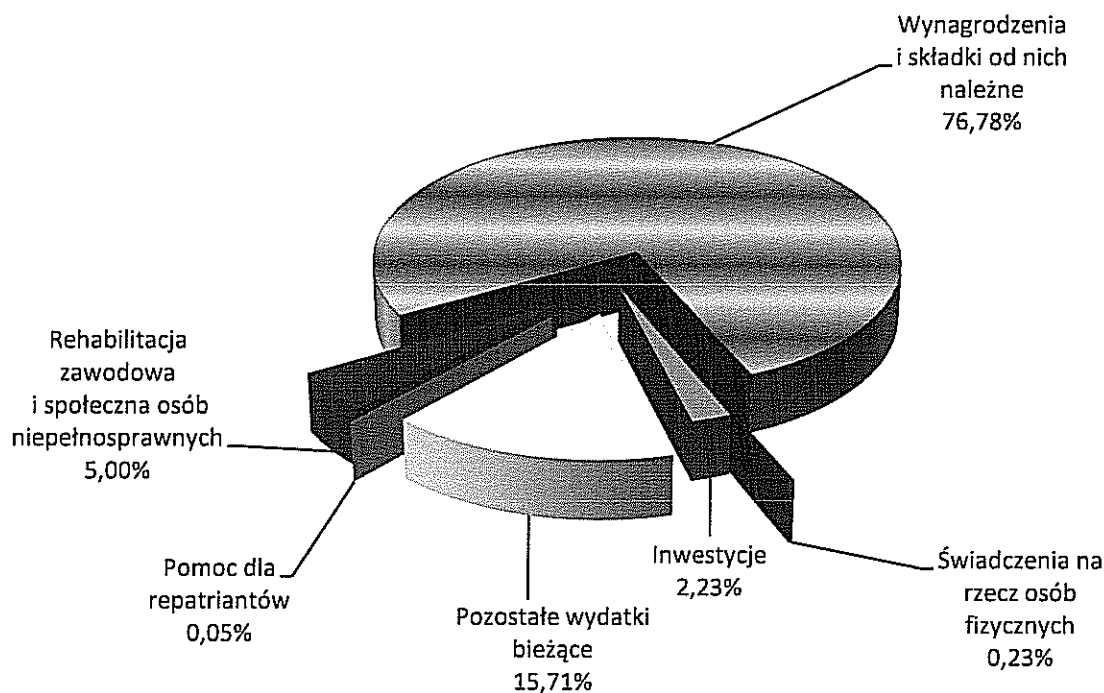

rozd. 85305 – Żłobki

Planowane na 2013 rok wydatki Miejskiego Zespołu Żłobków stanowią kwotę **10.700.000 zł** i obejmują:

- wynagrodzenia i pochodne od wynagrodzeń 8.228.000 zł
(221 et., w tym wzrost o 20 et. od 01.04.2013 r. w żłobku przy ul. Wolskiej)
w tym: nagrody jubileuszowe i odprawy emerytalne – 224.600 zł
- świadczenia na rzecz osób fizycznych (świadczenia wynikające z przepisów BHP) 40.000 zł
- pozostałe wydatki bieżące 2.032.000 zł
w tym: wydatki związane z remontami (naprawy i konserwacje urządzeń i sprzętu, usuwanie awarii) – 230.000 zł
- zakupy inwestycyjne (wyposażenie żłobka przy ul. Wolskiej) 400.000 zł

W 2013 roku opieką zostanie objętych 911 dzieci (w tym wzrost o 100 dzieci od 01.04.2013 r. w żłobku przy ul. Wolskiej).

rozd. 85311 – Rehabilitacja zawodowa i społeczna osób niepełnosprawnych

Na zadania z zakresu rehabilitacji zawodowej i społecznej osób niepełnosprawnych planuje się kwotę **941.100 zł**, z tego na:

- realizację zadań w ramach programu działań na rzecz niepełnosprawnych mieszkańców Lublina 741.100 zł



w tym na dofinansowanie 10% kosztów prowadzenia warsztatów terapii zajęciowej kwotę 392.533 zł

Powyższe zadania odbywać się będą poprzez:

1) zlecenie zadań podmiotom niezaliczonym do sektora finansów publicznych na kwotę 700.000 zł, z tego na:

- organizację akcji i realizację programów upowszechniających wiedzę o przyczynach i skutkach niepełnosprawności oraz sposobach jej zapobiegania 30.000 zł
- świadczenie poradnictwa dla osób niepełnosprawnych 8.000 zł
- prowadzenie zajęć edukacyjnych dla dzieci i młodzieży niepełnosprawnej 55.000 zł
- organizację kursów i szkoleń przygotowujących do pracy z osobami niepełnosprawnymi 32.000 zł
- rehabilitację osób niepełnosprawnych 138.000 zł
- integrację osób niepełnosprawnych z mieszkańcami Lublina 11.567 zł
- programy promujące osiągnięcia osób niepełnosprawnych 34.000 zł
- umożliwienie zdobycia niezbędnego doświadczenia zawodowego osobom niepełnosprawnym 40.000 zł
- prowadzenie warsztatów terapii zajęciowej 351.433 zł

2) realizację działań przez jednostki organizacyjne miasta na kwotę 41.100 zł na prowadzenie warsztatów terapii zajęciowej w Specjalnym Ośrodku Szkolno – Wychowawczym nr 1.

- przewóz osób niepełnosprawnych 200.000 zł

rozdz. 85321 – Zespoły do spraw orzekania o niepełnosprawności

Planowane na 2013 rok wydatki na dofinansowanie Miejskiego Zespołu do Spraw Orzekania o Niepełnosprawności stanowią kwotę **430.500 zł** i obejmują:

- wynagrodzenia i pochodne od wynagrodzeń 195.502 zł
w tym nagrody jubileuszowe – 13.981 zł
- pozostałe wydatki bieżące 234.998 zł

Zgodnie z art. 6 ust. 1a ustawy z dnia 27 sierpnia 1997 r. o rehabilitacji zawodowej i społecznej oraz zatrudnianiu osób niepełnosprawnych (Dz.U. z 2011 r. Nr 127, poz. 721 z późn. zm.) wydatki związane z tworzeniem i działalnością zespołów są pokrywane ze środków finansowych budżetu państwa (dotacja wynosi 657.000 zł). Wydatki te mogą być również pokrywane ze środków finansowych jednostek samorządu terytorialnego.

rozdz. 85333 – Powiatowe urzędy pracy

Na zadania realizowane przez Miejski Urząd Pracy związane z przeciwdziałaniem bezrobociu w zakresie: łagodzenia jego skutków, zatrudnienia oraz aktywizacji zawodowej bezrobotnych i innych osób poszukujących pracy zaplanowano kwotę **6.752.000 zł**, z tego na:

- wynagrodzenia i pochodne od wynagrodzeń (142,2 et.) 6.036.000 zł
w tym: wynagrodzenia bezosobowe – 4.000 zł



nagrody jubileuszowe i odprawy emerytalne – 82.295 zł

- świadczenia na rzecz osób fizycznych (m.in. świadczenia wynikające z przepisów BHP) 4.000 zł
- pozostałe wydatki bieżące 692.000 zł
w tym: organizacja Targów Pracy i Edukacji oraz Dnia Kariery 2013 – 25.000 zł
wydatki związane z remontami – 92.000. zł z przeznaczeniem na wzmocnienie stropów (70.000 zł) oraz naprawy i konserwacje (22.000 zł).
- zakupy inwestycyjne (instalacja klimatyzacji na III piętrze budynku) 20.000 zł

rozdz. 85334 – Pomoc dla repatriantów

Na pomoc dla repatriantów planuje się przeznaczyć w budżecie miasta na 2013 rok kwotę **10.000 zł**. Środki zostaną przeznaczone na pokrycie kosztów związanych z osiedlaniem się repatriantów na terenie miasta zgodnie z uchwałą nr 310/XVIII/2008 Rady Miasta Lublin z dnia 13 marca 2008 roku w sprawie osiedlenia w gminie Lublin rodzin narodowości polskiej – repatriantów z terenów azjatyckiej części byłego ZSRR (z późn. zm.).

Dział 854 – Edukacyjna opieka wychowawcza

W budżecie miasta na 2013 rok na realizację zadań własnych z zakresu edukacyjnej opieki wychowawczej zaplanowano środki w wysokości **49.609.700 zł**, z tego:

- wydatki bieżące 49.414.700 zł
w tym: wydatki związane z remontami – 156.700 zł
- wydatki inwestycyjne 195.000 zł

Strukturę według grup planowanych wydatków przedstawia poniższy wykres.

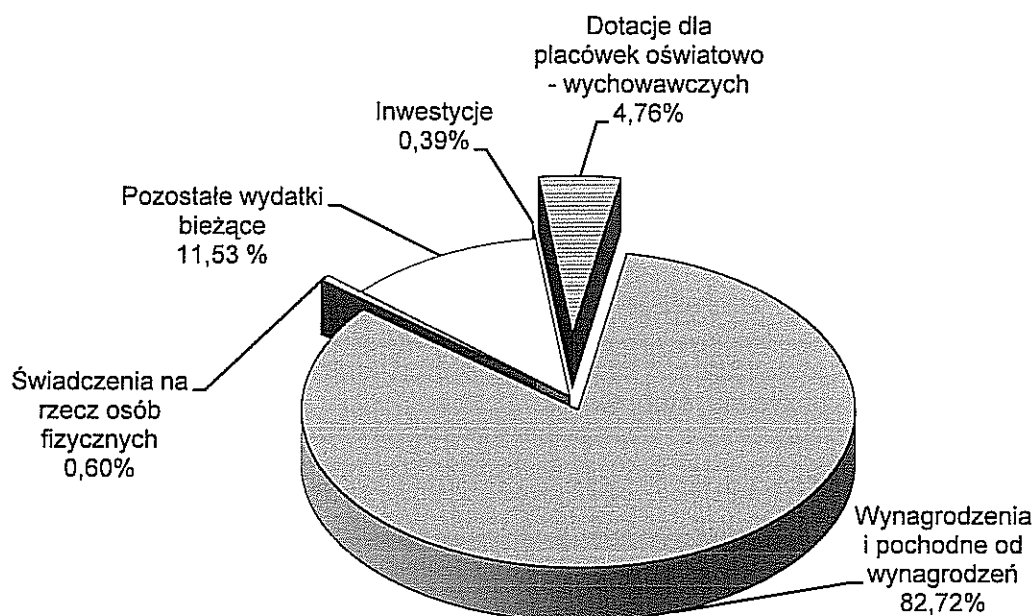



Środki na utrzymanie placówek szkolno-wychowawczych oraz na realizację zadań z zakresu edukacyjnej opieki wychowawczej pochodzą z części oświatowej subwencji ogólnej oraz środków własnych budżetu miasta (szczegółowa informacja w dziale 801 – Oświata i wychowanie).

Planowane na 2013 rok wydatki obejmują:

I. placówki prowadzone przez miasto	46.779.700 zł
w tym: wydatki związane z remontami – 156.700 zł	
w tym: inwestycje – 195.000 zł	
II. doształcanie i doskonalenie nauczycieli	145.000 zł
III. dotacje dla placówek oświatowo-wychowawczych prowadzonych przez podmioty inne niż miasto	2.270.000 zł
IV. organizację obozów szkoleniowych i imprez sportowo-rekreacyjnych dla dzieci i młodzieży	160.000 zł
V. pomoc materialną dla uczniów	255.000 zł

I. Zadania realizowane przez placówki prowadzone przez miasto

W 2013 roku zadania z zakresu edukacyjnej opieki wychowawczej realizowane będą przez placówki publiczne prowadzone przez miasto, tj.:

- 38 świetlic funkcjonujących przy 27 szkołach podstawowych, 4 zespołach szkół, 5 zespołach szkół ogólnokształcących, Specjalnym Ośrodku Szkolno – Wychowawczym dla Dzieci i Młodzieży Niepełnosprawnych oraz przy Specjalnym Ośrodku Szkolno-Wychowawczym nr 2,
- 4 specjalne ośrodki szkolno-wychowawcze,
- 3 zespoły poradni i 3 poradnie psychologiczno-pedagogiczne,
- 2 młodzieżowe domy kultury,
- 4 bursy szkolne i 4 internaty,
- Szkolne Schronisko Młodzieżowe,
- Młodzieżowy Ośrodek Socjoterapii.

Zaplanowane w wysokości 46.779.700 zł środki na utrzymanie placówek oświatowo-wychowawczych obejmują:

- | | |
|--|---------------|
| 1. wynagrodzenia i pochodne od wynagrodzeń | 40.968.500 zł |
|--|---------------|
- Średnie wynagrodzenie dla pracowników pedagogicznych, zgodnie z art. 30 ustawy z dnia 26 stycznia 1982 r. Karta Nauczyciela, stanowi dla:
- 1) nauczyciela stażysty - 100%,
 - 2) nauczyciela kontraktowego - 111%,
 - 3) nauczyciela mianowanego - 144%,
 - 4) nauczyciela dyplomowanego - 184%

kwoty bazowej, określanej dla nauczycieli corocznie w ustawie budżetowej. W projekcie ustawy budżetowej na 2013 r. ustalono kwotę bazową dla nauczycieli w wysokości 2.717,59 zł.

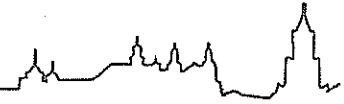

2. świadczenia na rzecz osób fizycznych 42.200 zł
obejmujące: wypłaty ekwiwalentów, środków na pomoc zdrowotną dla nauczycieli
3. pozostałe wydatki bieżące 5.574.000 zł
w tym na: wydatki związane z remontami – 156.700 zł
Powyższe środki planuje się przeznaczyć na naprawy i konserwacje sprzętu w:
- świetlicach szkolnych (rozd. 85401) – 2.000 zł,
 - specjalnych ośrodkach szkolno – wychowawczych (rozd. 85403) – 40.000 zł,
 - poradniach psychologiczno-pedagogicznych (rozd. 85406) – 20.000 zł,
 - placówkach wychowania pozaszkolnego (rozd. 85407) – 33.200 zł,
 - bursach i internatach (rozd. 85410) – 60.000 zł,
 - Szkolnym Schronisku Młodzieżowym (rozd. 85417) – 500 zł,
 - Młodzieżowym Ośrodku Socjoterapii (rozd. 85421) – 1.000 zł.
4. inwestycje 195.000 zł
z przeznaczeniem na modernizację obiektu Specjalnego Ośrodka Szkolno-Wychowawczego nr 2 obejmującą roboty p.poż w zakresie dodatkowej klatki schodowej.

Poniższy wykres ilustruje udział poszczególnych typów placówek w planowanych na 2013 rok wydatkach.

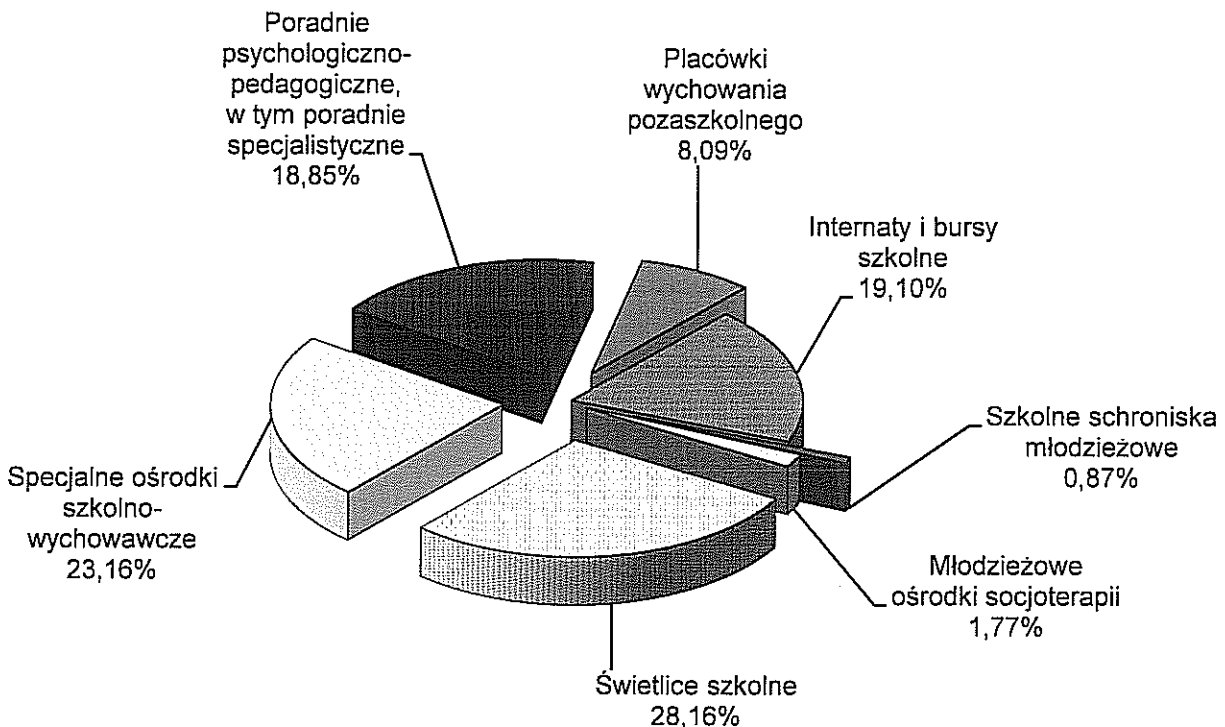

II. Doksztalcanie i doskonalenie nauczycieli

Na wydatki związane z doksztalcaniem i doskonaleniem zawodowym nauczycieli (rozd. 85446) proponuje się przeznaczyć kwotę 145.000 zł. Zgodnie z art. 14 pkt 1 ustawy z 7 grudnia 2012 r. o zmianie niektórych ustaw w związku z realizacją ustawy budżetowej w 2013 r. środki, o których mowa w art.70a ust 1 ustawy z dnia 26 stycznia 1982 r. – Karta



Nauczyciela wyodrębnia się w wysokości do 1% planowanych rocznych środków przeznaczonych na wynagrodzenia osobowe nauczycieli, jednak nie mniej niż 0,5% tych środków. Zaplanowane na ten cel środki przeznacza się na wynagrodzenia wraz z pochodnymi (69.000 zł) stanowiące dodatki funkcyjne dla nauczycieli metodyków oraz koszty obniżonego wymiaru godzin zajęć, a także na opłaty za kształcenie pobierane przez szkoły wyższe i zakłady kształcenia nauczycieli, opłaty za kursy kwalifikacyjne i doskonalące, seminaria oraz inne formy doskonalenia zawodowego, a także dofinansowanie szkoleń rad pedagogicznych.

III. Dotacje dla placówek oświatowo-wychowawczych prowadzonych przez podmioty inne niż miasto

Na dotacje do działalności wychowawczej i opiekuńczej dla placówek prowadzonych przez podmioty inne niż miasto planuje się przeznaczyć kwotę 2.270.000 zł.

Dla niepublicznego specjalnego ośrodka szkolno-wychowawczego (rozd. 85403) w ramach dotacji do działalności dydaktycznej planuje się przeznaczyć kwotę 1.340.000 zł, dla poradni psychologiczno-pedagogicznych (rozd. 85406) kwotę 330.000 zł, natomiast dla niepublicznych burs i internatów (rozd. 85410) kwotę 600.000 zł.

Zgodnie z ustawą o systemie oświaty dotacja dla niepublicznych specjalnych ośrodków szkolno-wychowawczych oraz dla niepublicznych burs i internatów przekazywana jest w wysokości nie niższej niż kwota przewidziana na jednego wychowanka tego rodzaju placówki w części oświatowej subwencji ogólnej, natomiast dla niepublicznych poradni psychologiczno-pedagogicznych w wysokości nie niższej niż kwota przewidziana na jedno dziecko objęte wczesnym wspomaganie rozwoju w części oświatowej subwencji ogólnej.

IV. Obozy szkoleniowe i imprezy sportowo-rekreacyjne dla dzieci i młodzieży

Na organizację obozów szkoleniowych i imprez sportowo-rekreacyjnych dla dzieci i młodzieży (rozd. 85412) planuje się kwotę 160.000 zł, z tego 90.000 zł na dotacje dla podmiotów niezaliczanych do sektora finansów publicznych.

V. Pomoc materialna dla uczniów

Na pomoc materialną dla uczniów (rozd. 85415) zaplanowano środki w wysokości 255.000 zł z przeznaczeniem na:

- zakup biletów MPK dla dzieci znajdujących się w trudnej sytuacji finansowej – 45.000 zł,
- stypendia dla uczniów – 200.000 zł (w tym: stypendia przyznawane przez dyrektorów szkół i placówek za wysokie wyniki w nauce, jednorazowe stypendia dla laureatów i finalistów konkursów i olimpiad),
- inne formy pomocy dla uczniów – 10.000 zł (w tym: dofinansowanie dojazdów na praktyki zawodowe oraz zakup obuwia i odzieży dla najuboższych wychowanków Specjalnego Ośrodka Szkolno – Wychowawczego nr 1).



Dział 900 - Gospodarka komunalna i ochrona środowiska

W budżecie miasta na realizację zadań z zakresu gospodarki komunalnej i ochrony środowiska ujęto wydatki w wysokości **69.301.000 zł**, w ramach których przeznacza się na:

- wydatki bieżące 64.238.500 zł
w tym: wydatki związane z remontami – 1.140.000 zł
- wydatki majątkowe 5.062.500 zł

W ramach powyższego działu w rozdziałach: 90002 – Gospodarka odpadami, 90003 – Oczyszczanie miast i wsi, 90004 – Utrzymanie zieleni w miastach i gminach, 90005 – Ochrona powietrza atmosferycznego i klimatu, 90007 – Zmniejszenie hałasu i wibracji, 90095 – Pozostała działalność ujęte zostały wydatki finansowane z dochodów z tytułu opłat i kar za korzystanie ze środowiska w kwocie 2.250.000 zł.

Od dnia 1 lipca 2013 r. za zorganizowanie odbioru odpadów komunalnych od właścicieli nieruchomości odpowiada gmina. Z pobranych opłat za gospodarowanie odpadami komunalnymi gmina pokrywa koszty funkcjonowania systemu gospodarki odpadami komunalnymi, które obejmują koszty:

- 1) odbioru, transportu, zbierania, odzysku i unieszkodliwiania odpadów komunalnych,
- 2) tworzenia i utrzymania punktów selektywnego zbioru odpadów komunalnych,
- 3) obsługi administracyjnej tego systemu.

W związku z powyższym w ramach rozdziału 90002 – Gospodarka odpadami, rozdz. 75023 – Urzędy miast i miast na prawach powiatu, a także w formie rezerwy celowej (rozdz. 75818) ujęte zostały wydatki finansowane z tych dochodów.

Strukturę planowanych wydatków na 2013 rok według rozdziałów klasyfikacji budżetowej przedstawia poniższy wykres.

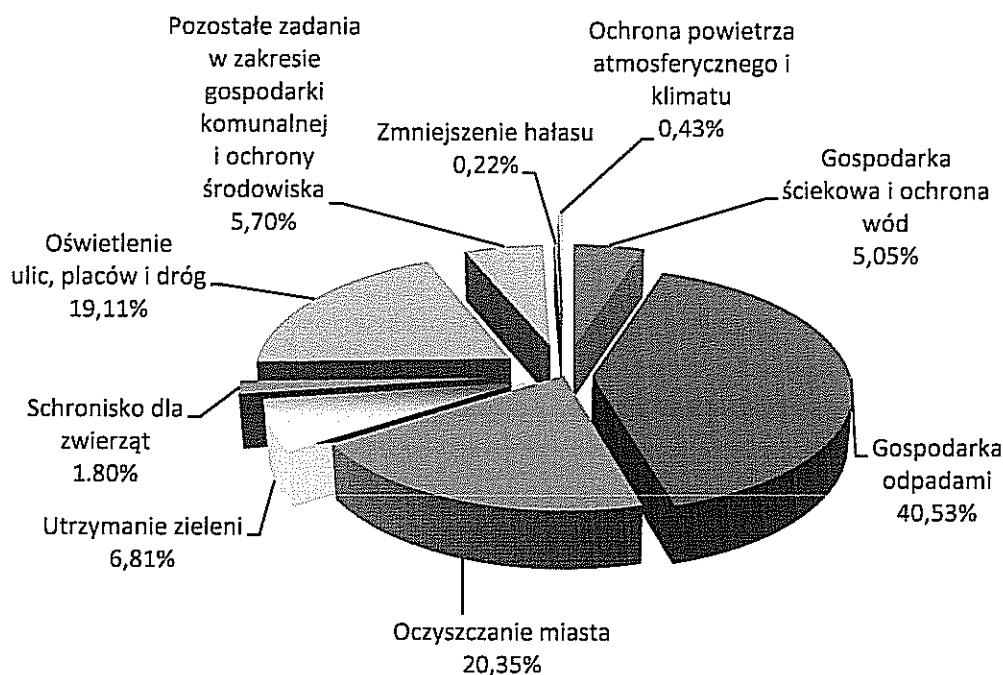

Zakładane wielkości wydatków w poszczególnych rozdziałach kształtują się następująco:



rozd. 90001 – Gospodarka ściekowa i ochrona wód

Na zadania realizowane w ramach tego rozdziału planuje się przeznaczyć kwotę **3.503.000 zł.**

Z powyższych środków finansowane będą wydatki związane z:

- 1) kanalizacją deszczową i sanitarną, siecią wodociagową 3.400.000 zł
z tego:
 - eksploatacja bieżąca i konserwacja kanalizacji deszczowej 1.690.000 zł
w tym: remont kanału deszczowego w ul. Czwartek – 400.000 zł
oraz remonty wylotów kanalizacji deszczowej do rzeki Bystrzycy w rejonie ulic: Azaliowej, Nadbystrzyckiej, Andersa, Zawilcowej i Romera – 350.000 zł
 - konserwacja i utrzymanie rowów odwadniających 130.000 zł
 - monitoringi wykonywane na etapie prac przygotowawczych pod inwestycje w ramach gospodarki ściekowej 80.000 zł
 - inwestycje 1.500.000 zł
z tego:
 - kolektor deszczowy NF – 1.000.000 zł
 - kanalizacja deszczowa w rejonie ciekę spod Konopnicy – 500.000 zł
- 2) opłatą za korzystanie ze środowiska 100.000 zł
Zgodnie z art. 273 ust. 1 pkt 2 ustawy z dnia 27 kwietnia 2001 roku Prawo ochrony środowiska (Dz.U. z 2008 r. nr 25, poz. 150 z późn. zm.) miasto ma obowiązek uiszczać opłaty za wprowadzenie, za pośrednictwem kanalizacji deszczowej, ścieków opadowych i roztopowych do wód lub do ziemi (opłatę wnosi się na rachunek Urzędu Marszałkowskiego).
- 3) opłatą za użytkowanie gruntów pokrytych wodami 3.000 zł
Zgodnie z art. 20 ust. 1 pkt 4 i 5 ustawy z dnia 18 lipca 2001 roku Prawo wodne (Dz. U. z 2012 r., poz. 145) miasto ma obowiązek uiszczać opłatę roczną za grunty pokryte wodami stanowiące własność Skarbu Państwa, niezbędne do realizacji przedsięwzięć związanych z wykonywaniem infrastruktury transportowej i komunalnej. Opłata wnoszona jest na rachunek Wojewódzkiego Zarządu Melioracji i Urządzeń Wodnych (dot. rzeki Czechówki i Czerniejówki) oraz Regionalnego Zarządu Gospodarki Wodnej w Warszawie (dot. rzeki Bystrzycy).

rozd. 90002 – Gospodarka odpadami

Na zadania objęte tym rozdziałem planuje się przeznaczyć kwotę **28.090.500 zł**, z tego na:

- gospodarkę odpadami 21.590.500 zł
obejmującą:
 - wydatki bieżące związane z systemem gospodarowania odpadami komunalnymi (w tym koszty odbierania, transportu, zbierania, odzysku, recyklingu, unieszkodliwiania odpadów komunalnych, tworzenie i utrzymanie punktów selektywnego zbierania odpadów komunalnych) 18.188.500 zł
- Na mocy znowelizowanej ustawy o utrzymaniu porządku i czystości w gminach od 1 lipca 2013 r. do zadań własnych gminy będzie należała realizacja przedsięwzięć z zakresu gospodarowania odpadami komunalnymi.

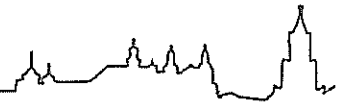

- wydatki bieżące związane z funkcjonowaniem składowiska odpadów komunalnych w Rokitnie (w tym podatek od nieruchomości – 670.000 zł) 2.660.000 zł
- usuwanie i demontaż pojazdów 20.000 zł
- usuwanie wyrobów zawierających azbest 100.000 zł
- selektywną zbiórkę odpadów niebezpiecznych 120.000 zł
- likwidację zagrożeń sanitarno-epidemicznych powierzchni ziemi 2.000 zł
- inwestycje - opracowanie dokumentacji projektowej budowy III niecki składowiska odpadów komunalnych w Rokitnie 500.000 zł
- opłatę za korzystanie ze środowiska 6.500.000 zł
Zgodnie z art. 273 ust. 1 pkt 1 i pkt 4 ustawy z dnia 27 kwietnia 2001 roku Prawo ochrony środowiska (Dz. U. z 2008 r. Nr 25 poz. 150 z późn. zm.) miasto ma obowiązek uiszczać opłatę za składowanie odpadów i emisję spalin od samochodów służbowych (opłatę wnosi się na rachunek Urzędu Marszałkowskiego).

rozd. 90003 – Oczyszczanie miast i wsi

Na zadania związane z oczyszczaniem miasta planuje się kwotę **14.100.000 zł**, z tego na:

- mechaniczne i ręczne oczyszczanie dróg, chodników, kładek i schodów na terenie miasta w związku z zimowym i letnim utrzymaniem, opróżnianie koszy ulicznych oraz opróżnianie kontenerów 14.000.000 zł
z tego: w pasie drogowym - 12.000.000 zł, poza pasem drogowym - 2.000.000 zł
- likwidację dzikich wysypisk poza pasem drogowym 100.000 zł

rozd. 90004 – Utrzymanie zieleni w miastach i gminach

Na wydatki związane z utrzymaniem, konserwacją i renowacją zieleni w mieście w 2013 roku planuje się przeznaczyć kwotę **4.718.000 zł**, z tego na:

- utrzymanie, konserwację, renowacją zieleni wraz z zakupem roślin rabatowych 4.095.000 zł
z tego: w pasie drogowym – 1.840.000 zł, poza pasem drogowym – 2.255.000 zł
- utrzymanie placów zabaw 200.000 zł
- doposażenie terenów zielonych w ławki i kosze 60.000 zł
- nasadzenia zieleni wysokiej oraz krzewów 50.000 zł
- leczenie i konserwację starodrzewu 60.000 zł
- ratowanie lubelskich kasztanowców przed inwazją szrotówka kasztanowcowiaczka 40.000 zł
- zwalczanie barszczu Sosnowskiego i kaukaskiego 20.000 zł
- prace interwencyjne 50.000 zł
- inwentaryzację zieleni miejskiej 13.000 zł
w tym: wynagrodzenia i pochodne od wynagrodzeń – 4.340 zł
- inwestycje (kontynuacja budowy skwerów w dzielnicy Bronowice) 130.000 zł

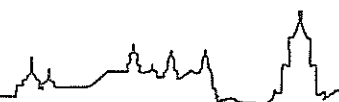

rozd. 90005 – Ochrona powietrza atmosferycznego i klimatu

Zaplanowane w kwocie **300.000 zł** środki przeznaczone zostaną na wydatki w ramach Programu Ograniczania Niskiej Emisji w oparciu o uchwałę Rady Miasta Lublin Nr 599/XXIV/2012 z dnia 18 października 2012 r. w sprawie przyjęcia Programu Ograniczania Niskiej Emisji z przeznaczeniem na dotacje celowe na dofinansowanie zadań związanych z trwałą zmianą systemu ogrzewania.

rozd. 90007 – Zmniejszenie hałasu i wibracji

Planowane w wysokości **150.000 zł** środki tego rozdziału przeznaczone zostaną na wydatki związane z aktualizacją programu ochrony środowiska przed hałasem dla miasta Lublin.

rozd. 90013 – Schroniska dla zwierząt

Na schronisko dla zwierząt w budżecie miasta ujęto środki w wysokości **1.250.000 zł**. Zaplanowana kwota przeznaczona zostanie na utrzymanie i obsługę schroniska dla bezdomnych zwierząt przy ul. Metalurgicznej.

rozd. 90015 – Oświetlenie ulic, placów i dróg

Na wydatki objęte tym rozdziałem planuje się kwotę **13.240.000 zł**, która przeznaczona zostanie na:

- opłatę za energię elektryczną pobieraną przez urządzenia oświetlenia drogowego, tuneli i przejść podziemnych oraz iluminację obiektów 8.800.000 zł
 - konserwację i obsługę urządzeń oświetlenia 3.700.000 zł
 - wydatki związane z remontami urządzeń oświetlenia 200.000 zł
 - inwestycje 540.000 zł
- z przeznaczeniem na dokończenie budowy oświetlenia drogowego wzdłuż ul. Nałęczowskiej – 450.000 zł, zaprojektowanie i wybudowanie oświetlenia drogowego wzdłuż fragmentu ul. Cichej – 50.000 zł oraz inwestycje realizowane przy udziale mieszkańców i innych podmiotów (budowa oświetlenia w ul. Kwiatów Polnych) – 40.000 zł.

rozd. 90095 – Pozostała działalność

Na pozostałe zadania w zakresie gospodarki komunalnej planuje się środki w wysokości **3.949.500 zł**, z tego na:

- eksploatację bieżącą i konserwację źródeł ulicznych 135.000 zł
Powyższa kwota przeznaczona zostanie na opłaty za wodę, konserwację i naprawę eksploatowanych na terenie miasta źródeł ulicznych.
- utrzymanie fontann oraz przepompowni 105.000 zł
Planowana kwota dotyczy opłat za zużyty energię elektryczną, wodę oraz wydatków związanych z konserwacją ww. obiektów.
- Zbiornik Zemborzycy 130.000 zł
(rekułtywacja Zbiornika i rozbudowa barier biologicznych)
- konserwację i utrzymanie szaletów miejskich 890.000 zł
(w tym od 1 lipca 6 toalet automatycznych)



- utrzymanie miejskich zasobów gruntowych 50.000 zł
- edukację ekologiczną 150.000 zł
 - w tym: wynagrodzenia i pochodne od wynagrodzeń – 6.880 zł
 - dotacje celowe dla jednostek spoza sektora finansów publicznych – 58.000 zł
- monitoring środowiska 150.000 zł
 - w tym wydatki związane z remontami (konserwacje stacji monitoringu powietrza przy ul. Obywatelskiej) – 40.000 zł
- realizację planu działania i postępowania z dzikimi oraz zdziczałymi zwierzętami 47.000 zł
- realizacja programu opieki nad zwierzętami bezdomnymi oraz zapobieganie bezdomności zwierząt na terenie miasta Lublin 50.000 zł
 - w tym: wynagrodzenia i pochodne od wynagrodzeń – 5.000 zł
- remonty ciągów komunikacyjnych 150.000 zł
- inwestycje 2.092.500 zł
 - z tego:
 - rewitalizacja terenów zdegradowanych – Park przy ul. Zawilcowej 700.000 zł
 - budowa kładek, schodów i chodników na skarpach i w wąwozach 1.107.500 zł
 - z przeznaczeniem na: budowę ciągu pieszego ze schodami na zboczu przy Szkole Podstawowej nr 38 łączącego os. Sienkiewicza z os. Ruta, budowę kładki łączącej os. Łęgi i os. Świt, budowę schodów od chodnika (pomiędzy budynkiem przy ul. Jana Pawła II 9 i ul. Watykańskiej 10) do przystanku przy ul. Filaretów
 - place zabaw i tereny rekreacyjne 285.000 zł
 - z przeznaczeniem na: budowę placu zabaw w rejonie ul. Lwowskiej, doposażenie placu zabaw przy ul. Świerkowej i ogrodzenie placu zabaw przy ul. Lisa, modernizację placu zabaw przy ul. Radzyńskiej, budowę placu zabaw oraz boiska w osiedlu Botanik

Dział 921 – Kultura i ochrona dziedzictwa narodowego

Na ochronę zabytków, utrzymanie instytucji kultury oraz inne zadania w zakresie tworzenia, upowszechniania i rozwoju kultury planuje się kwotę **40.987.299 zł**, z tego na:

- wydatki bieżące 39.657.299 zł
 - w tym wydatki związane z remontami - 50.000 zł
- wydatki majątkowe 1.330.000 zł

Ponadto na zadania własne finansowane z udziałem środków europejskich planuje się kwotę **17.956.231 zł**.

Strukturę planowanych wydatków według rozdziałów klasyfikacji budżetowej przedstawia poniższy wykres.

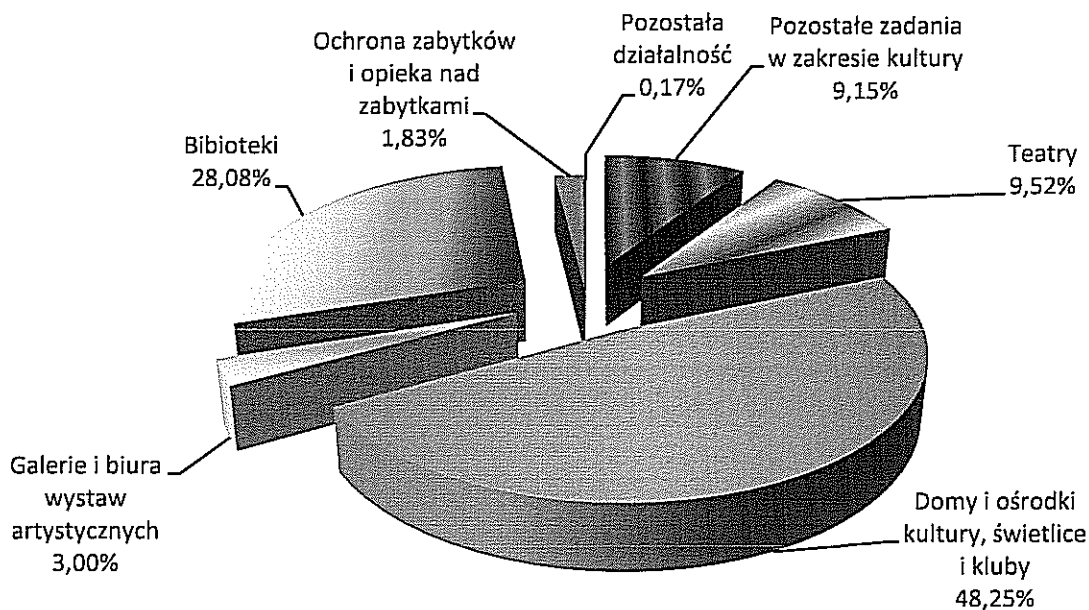

Planuje się następujący podział środków na zadania realizowane z zakresu kultury i ochrony dziedzictwa narodowego:

rozdz. 92105 – Pozostałe zadania w zakresie kultury

Na realizację zadań z zakresu tworzenia, upowszechniania i rozwoju kultury planuje się kwotę **3.750.000 zł**, z tego na:

- 1) dotacje dla podmiotów niezaliczanych do sektora finansów publicznych 2.250.000 zł
z tego:
 - miasto kultury - 1.700.000 zł
 - kultura w dzielnicach - 400.000 zł
 - pomysł na kulturę - 100.000 zł
 - tworzenie kolekcji sztuki współczesnej - 50.000 zł
- 2) stypendia dla osób zajmujących się twórczością artystyczną i upowszechnianiem kultury 75.000 zł
- 3) nagrody w dziedzinie kultury 100.000 zł
- 4) program animacji dzielnic Miasta Lublin – Dzielnice Kultury 1.000.000 zł
- 5) pozostałe wydatki w zakresie upowszechniania kultury i sztuki 325.000 zł
w tym: wynagrodzenia bezosobowe i pochodne od wynagrodzeń – 58.500 zł

rozdz. 92106 – Teatry

Planowane w kwocie **3.300.000 zł** wydatki stanowią dotację podmiotową dla Teatru im. H.Ch. Andersena.

Przychody własne Teatru, pochodzące głównie ze sprzedaży biletów, określono na kwotę 550.000 zł. Z przychodów własnych i dotacji pokryte zostaną koszty działalności Teatru określone



w wysokości 3.850.000 zł obejmujące:

- wynagrodzenia (44 et.) i pochodne od wynagrodzeń 2.990.000 zł
w tym: wynagrodzenia osobowe - 2.340.000 zł
w tym: nagrody jubileuszowe – 10.000 zł, honoraria – 200.000 zł
- pozostałe koszty 860.000 zł

W 2013 roku Teatr planuje prezentację spektakli ze swojego dotychczasowego repertuaru oraz przygotowanie trzech spektakli premierowych. Kontynuowane będą zadania akcja: „Lato i Zima w mieście” i Galowy Koncert z okazji Międzynarodowego Dnia Teatru.

Ponadto planuje się kwotę 600.000 zł z przeznaczeniem na opracowanie dokumentacji dotyczącej przystosowania budynku przy ul. Kunickiego 35 (Dom Kultury Kolejarza) na siedzibę Teatru im. H. Ch. Andersena.

rozd. 92109 - Domy i ośrodki kultury, świetlice i kluby

Planowane w kwocie 19.777.299 zł wydatki obejmują:

- 1) dotację podmiotową dla Dzielnicowego Domu Kultury „Bronowice” 740.000 zł
Przychody własne Dzielnicowego Domu Kultury „Bronowice” określone na kwotę 65.000 zł stanowią głównie opłaty wnoszone przez uczestników korzystających z różnych form działalności kulturalno-oświatowej.
Na koszty w kwocie 805.000 zł składają się:
 - wynagrodzenia (15 et.) i pochodne od wynagrodzeń 575.600 zł
w tym: wynagrodzenia osobowe – 465.670 zł
w tym: nagrody jubileuszowe – 5.664 zł,
 - pozostałe koszty 229.400 złW Domu prowadzona jest działalność kulturalno-oświatowa m.in. w następujących formach: zespoły plastyczne, zespół teatralny, zespoły tańca, warsztaty rękodzieła artystycznego, a także prowadzona jest akcja „Lato i Zima w mieście”.
- 2) dotację podmiotową dla Zespołu Pieśni i Tańca „Lublin” im. Wandy Kaniorowej 1.690.722 zł
w tym: na leasing autokaru – 290.772 zł
Przychody własne Zespołu stanowiące głównie odpłatność za naukę tańca oraz koncerty określono na kwotę 307.000 zł.
Koszty w wysokości 1.997.722 zł obejmują:
 - wynagrodzenia (25,75 et.) i pochodne od wynagrodzeń 1.152.700 zł
w tym: wynagrodzenia osobowe – 888.000 zł
w tym: nagrody jubileuszowe – 3.600 zł, honoraria – 45.000 zł
 - pozostałe koszty 845.022 złDziałalność Zespołu obejmuje prowadzenie działalności edukacyjnej w dziedzinie tańca ludowego, realizację koncertów i organizację Międzynarodowych Spotkań Folklorystycznych.
- 3) dotację podmiotową dla Ośrodka „Brama Grodzka – Teatr NN” 2.586.577 zł
w tym: na remonty – 246.577 zł
Pozostałe przychody obejmujące przychody własne pochodzące głównie ze sprzedaży biletów,

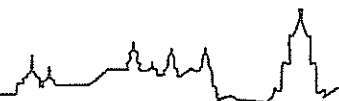

książek, wynajmu pomieszczeń i środków od sponsorów określono na kwotę 300.000 zł.

Planowane koszty w wysokości 2.886.577 zł obejmują:

- wynagrodzenia (40 et.) i pochodne od wynagrodzeń 1.793.380 zł
w tym: wynagrodzenia osobowe – 1.200.380 zł
w tym: nagrody jubileuszowe – 20.500 zł,
- pozostałe koszty 1.093.197 zł
w tym: remont „Domu Słowa” – 246.577 zł.

Ponadto Ośrodek planuje pozyskanie środków pozabudżetowych (ok. 3 mln zł) w ramach działalności statutowej.

Działalność programowa Ośrodka obejmuje projekty związane z Bramą Grodzką, Lubelską Trasą Podziemną, Izbą Drukarstwa oraz projekty Laboratorium.

4) dotację podmiotową dla Ośrodka Międzykulturowych

Inicjatyw Twórczych "Rozdroża" 1.400.000 zł

Zaplanowane na 2013 rok pozostałe przychody określone na kwotę 250.000 zł pochodzą będą głównie z pozyskanych środków pozabudżetowych oraz sprzedaży biletów i gadżetów festiwalowych.

Koszty Ośrodka ujęte w wysokości 1.650.000 zł obejmują:

- wynagrodzenia (7,5 et.) i pochodne od wynagrodzeń 714.500 zł
w tym: wynagrodzenia osobowe – 330.000 zł, honoraria – 316.000 zł
- pozostałe koszty 935.500 zł

Przedsięwzięcia planowane do realizacji w 2013 roku to m.in. V Festiwal Tradycji i Awangardy Muzycznej „Kody”, V Festiwal Sztuki w Przestrzeni Publicznej „Open City/Miasto Otwarte”, Międzynarodowy Festiwal „Najstarsze Pieśni Europy”, STOP! Galeria, a także działalność edukacyjna.

5) dotację podmiotową dla Dzielnicowego Domu Kultury „Węglin” 640.000 zł

Przychody własne ośrodka w kwocie 74.100 zł pochodzą będą głównie z opłat od uczestników zajęć kulturalnych.

Koszty w wysokości 714.100 zł obejmują:

- wynagrodzenia (7 et.) i pochodne od wynagrodzeń 390.000 zł
w tym: wynagrodzenia osobowe – 250.000 zł, honoraria – 87.500 zł
- pozostałe koszty 324.100 zł

Dom swoją działalnością programową obejmuje następujące obszary: edukacji kulturalnej dla dzieci i młodzieży, aktywizacji i tworzenia oferty kulturalnej dla dorosłych i seniorów (Klub „Aktywni 50+”, Lubelskie Czaderki) oraz dzieci i młodzieży zagrożonych wykluczeniem społecznym, projekty animacyjne integrujące społeczność lokalną, a także działalności artystycznej m.in. poprzez powołanie Galerii „Węglin”.

6) dotację podmiotową dla Teatru Starego 2.000.000 zł

Pozostałe przychody Teatru określone na kwotę 580.300 zł pochodzą będą głównie ze sprzedaży biletów oraz pozyskanych środków pozabudżetowych.

Koszty Teatru zaplanowane w wysokości 2.580.300 zł obejmują:



- wynagrodzenia (13 et.) i pochodne od wynagrodzeń 1.221.500 zł
w tym: wynagrodzenia osobowe – 589.000 zł, honoraria – 155.000 zł
- pozostałe koszty 1.358.800 zł

W ramach działalności programowej planuje się realizację wydarzeń kulturalnych, tj.: koncertów muzycznych, spektakli teatralnych, projekcji filmowych, debat i spotkań.

- 7) dotacje dla Centrum Kultury 7.200.000 zł
w tym: dotacja celowa na inwestycje – 640.000 zł

Zaplanowane na 2013 rok pozostałe przychody określone na kwotę 2.319.000 zł pochodzą będą z wpływów z organizowanych imprez oraz działalności edukacyjnej, wynajmu sprzętu oraz pozyskanych środków pozabudżetowych.

Koszty Centrum Kultury ujęte w wysokości 9.519.000 zł obejmują:

- wynagrodzenia (72 et.) i pochodne od wynagrodzeń 4.945.000 zł
w tym: wynagrodzenia osobowe – 2.670.000 zł
w tym: nagrody jubileuszowe – 55.000 zł, honoraria – 1.600.000 zł,
- zakupy inwestycyjne (wyposażenie budynku przy ul. Peowiaków 12) 640.000 zł
- pozostałe koszty 3.934.000 zł

Centrum Kultury prowadzi wielokierunkową działalność artystyczną i edukacyjną oraz upowszechniania i popularyzacji kultury poprzez różnorodne formy działalności. W 2013 roku planuje się organizację m.in. następujących przedsięwzięć: Międzynarodowy Festiwal Konfrontacje Teatralne, Międzynarodowe Spotkania Teatrów Tańca, Festiwal Jazzowy, Teatr Centralny, Wielokulturowy Lublin, wystawy w Galerii Białej, Kinoteatr Projekt, Forum Tańca Współczesnego, „Śpiewający Lublin”, projekty w zakresie edukacji kulturalnej i artystycznej dla młodzieży.

- 8) dotację podmiotową dla Warsztatów Kultury 3.520.000 zł
w tym: na remonty – 20.000 zł

Pozostałe przychody Warsztatów w wysokości 38.000 zł stanowią głównie środki pozabudżetowe, od sponsorów oraz wpływy ze sprzedaży biletów i gadżetów festiwalowych.

Koszty w wysokości 3.558.000 zł obejmują:

- wynagrodzenia (19 et.) i pochodne od wynagrodzeń 1.735.500 zł
w tym: wynagrodzenia osobowe – 773.500 zł
w tym nagrody jubileuszowe - 11.500 zł, honoraria – 736.200 zł
- pozostałe koszty 1.822.500 zł
w tym: remont nowej siedziby przy ul. Grodzkiej 5a – 20.000 zł

Warsztaty Kultury swoją działalnością programową obejmują następujące obszary: promocji kultury, rozwoju kompetencji kadr kultury, edukacji i animacji kulturalnej, współpracy międzynarodowej, w szczególności z krajami Europy Wschodniej, dokumentowania i badania kultury. W 2013 roku w ramach powyższych obszarów planuje się organizację m.in. następujących przedsięwzięć: Carnaval Sztukmistrzów, Noc Kultury, Jarmark Jagielloński, Inkubator Animacji Kultury, Miesięcznik Kultura Enter – wydawnictwo internetowe, L² – potęgowanie kultury Lublina i Lwowa, Majsternia Sztuki – galeria bez ścian.



rozd. 92110 – Galerie i biura wystaw artystycznych

Planowana wielkość dotacji podmiotowej dla Galerii Labirynt stanowi kwotę **1.230.000 zł**, w tym na remont - 80.000 zł.

Pozostałe przychody Galerii w wysokości 218.700 zł stanowią głównie środki pozabudżetowe, od sponsorów oraz wpływy ze sprzedaży dzieł sztuki.

Koszty w wysokości 1.448.700 zł obejmują:

- wynagrodzenia (17 et.) i pochodne od wynagrodzeń 889.100 zł
w tym: wynagrodzenia osobowe – 677.000 zł
w tym: nagrody jubileuszowe – 7.500 zł,
- pozostałe koszty 559.600 zł
w tym: remont nowej siedziby przy ul. Popiełuszki 5 – 80.000 zł

Program Galerii zakłada współpracę z partnerami zagranicznymi, środowiskiem akademickim, promocję i popularyzację sztuki współczesnej oraz innowacyjne działania artystyczne wykorzystujące nowe technologie. Najważniejsze projekty artystyczne to: Audytorium, Europejskie Forum Sztuki Performance, Dialog Polska – Ukraina, Artists In Residence oraz w ramach działalności edukacyjno – oświatowej program edukacyjny „Labirynt Wyobraźni”.

rozd. 92116 – Biblioteki

Zaplanowane w tym rozdziale środki w wysokości **11.510.000 zł** planuje się na dotację dla Miejskiej Biblioteki Publicznej im. H. Łopacińskiego, w tym na:

- remonty – 60.000 zł,
- dotację celową na inwestycje – 90.000 zł.

Przychody własne pochodzące głównie z kar nakładanych na czytelników za przetrzymywanie i zgubienie książek oraz darowizn określono na kwotę 20.000 zł.

Koszty Biblioteki w wysokości 11.530.000 zł obejmują:

- wynagrodzenia (166 et.) i pochodne od wynagrodzeń 6.739.700 zł
w tym: wynagrodzenia osobowe – 5.571.200 zł
w tym: nagrody jubileuszowe i odprawy emerytalne – 202.000 zł,
- zakupy inwestycyjne (sprzęt informatyczny, elektroniczny i oprogramowanie dla Filii przy ul. Peowiaków 12, wyposażenie dla Filii przy ul. Bazylianówka) 90.000 zł
- pozostałe koszty 4.700.300 zł
w tym: remonty filii bibliotecznych – 60.000 zł.

Obecnie Biblioteka prowadzi działalność kulturalną i edukacyjną w 36 filiach, w 2013 roku nastąpi otwarcie Filii nr 37 przy ul. Bazylianówka.

rozd. 92120 – Ochrona zabytków i opieka nad zabytkami

Na odnowę zabytków miasta Lublin planuje się kwotę **750.000 zł**, z tego na:

- 1) dotacje celowe na prace konserwatorskie, restauratorskie i roboty budowlane zabytków 700.000 zł
z przeznaczeniem na odnowę zabytków, których miasto nie jest właścicielem
- 2) obiekty zabytkowe 50.000 zł

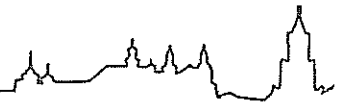

obejmujące wydatki związane z remontami w Trybunale Koronnym i Ratuszu

rozdz. 92195 – Pozostała działalność

Na utrzymanie miejsc pamięci narodowej obejmujące głównie prace porządkowe planuje się środki w wysokości **70.000 zł**.

Dział 926 - Kultura fizyczna

Na realizację zadań z zakresu kultury fizycznej planuje się kwotę **54.270.000 zł**, z tego:

- wydatki bieżące 12.270.000 zł
w tym: wydatki związane z remontami – 52.000 zł
- wydatki majątkowe 42.000.000 zł

Struktura planowanych wydatków przedstawia się następująco:

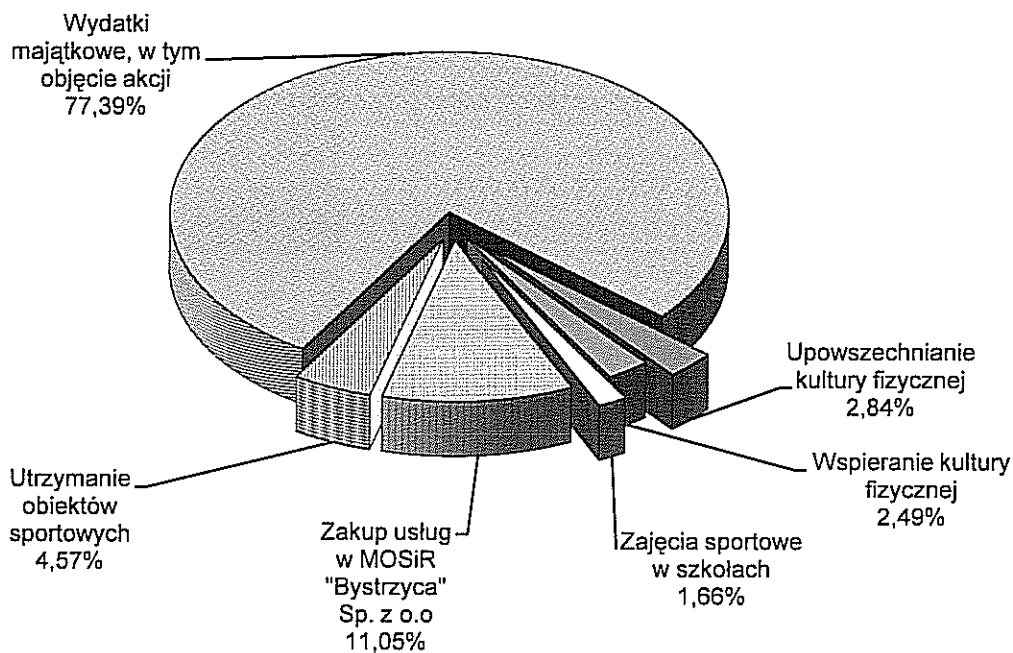

rozdz. 92601 – Obiekty sportowe

Zaplanowane w tym rozdziale środki w wysokości **46.480.000 zł** przeznacza się na:

- zakup usług świadczonych przez MOSiR „Bystrzyca” Sp. z o.o. na rzecz mieszkańców miasta Lublin 6.000.000 zł
- utrzymanie obiektów sportowych (boisk osiedlowych, boiska przy ul. Lwowskiej, hali przy Zespole Szkół Elektronicznych, stadionu przy ul. Zemborzyckiej) 630.000 zł
w tym: wynagrodzenia i pochodne od wynagrodzeń – 181.650 zł, remonty (konserwacje) – 2.000 zł
- utrzymanie boisk w ramach programu „Moje boisko – Orlik 2012” (SP nr 6, SP nr 29, SP nr 40, SP nr 42, SP nr 43, SP nr 52, Gimnazjum nr 1, nr 2, nr 7 i nr 14, ZSO nr 1, ZSO nr 4, Zespół Szkół Chemicznych i Przemysłu Spożywczego) oraz „Biały Orlik” (ZSO nr 1) 1.050.000 zł
w tym: wynagrodzenia i pochodne od wynagrodzeń – 400.000 zł, remonty (konserwacje) – 50.000 zł



- wynagrodzenia dla trenerów środowiskowych zatrudnionych do prowadzenia zajęć na boiskach wybudowanych w ramach programu „Moje boisko – Orlik 2012” oraz „Biały Orlik” 800.000 zł
- inwestycje 38.000.000 zł
z przeznaczeniem na:
 - budowę basenu przy ul. Łabędziej 10.000.000 zł
(kontynuacja realizacji wykonania stanu surowego hali mieszczącej: basen o wymiarach 25x16 m, basen rekreacyjny ze zjeżdżalnią, saunę, solarium, gabinety odnowy biologicznej oraz salę gimnastyczną z zapleczem i siłownią),
 - budowę zespołu krytych pływalni przy Al. Zygmuntowskich 4 w Lublinie 28.000.000 zł
(rozpoczęcie robót ziemnych i fundamentowych).

rozd. 92604 - Instytucje kultury fizycznej

Planowane w wysokości **2.000.000 zł** wydatki przeznaczone zostaną na objęcie udziałów w MOSiR „Bystrzyca” Sp. z o.o. w celu realizacji zadań związanych z upowszechnianiem kultury fizycznej, zapewnieniem dostępności obiektów sportowych stowarzyszeniom kultury fizycznej na zawody, zajęcia szkoleniowe oraz zajęcia sportowo - rekreacyjne dla dzieci i młodzieży.

rozd. 92605 – Zadania w zakresie kultury fizycznej

Na zadania z zakresu kultury fizycznej planuje się kwotę **2.890.000 zł**, z tego na:

- upowszechnianie kultury fizycznej 1.540.000 zł
z przeznaczeniem głównie na:
 - dotacje dla podmiotów niezaliczanych do sektora finansów publicznych na propagowanie kultury fizycznej wśród mieszkańców miasta Lublin 1.375.000 zł
 - organizację imprez sportowych w mieście 120.000 zł
 - nagrody dla zawodników i kadry szkoleniowej 40.000 zł
- wspieranie kultury fizycznej 1.350.000 zł
z tego: na dotacje dla podmiotów niezaliczanych do sektora finansów publicznych – 950.000 zł, stypendia dla zawodników za osiągnięcia sportowe wraz z pochodnymi – 360.000 zł oraz nagrody za osiągnięcia w sporcie – 40.000 zł

Nagrody przyznawane są na podstawie uchwały nr 38/V/2011 Rady Miasta Lublin z dnia 27 stycznia 2011 roku w sprawie ustanowienia Nagród Miasta Lublin w dziedzinie sportu, natomiast stypendia udzielane w oparciu o uchwałę nr 378/XVIII/2012 Rady Miasta Lublin z dnia 23 lutego 2012 roku w sprawie stypendiów za osiągnięte wyniki sportowe.

rozd. 92695 – Pozostała działalność

Na pozostałe zadania z zakresu kultury fizycznej ujęto kwotę **2.900.000 zł**, z tego na:

- prowadzenie zajęć sportowych w szkołach 900.000 zł
- objęcie akcji w spółkach sportowych (Motor Lublin S.A. oraz SPR Lublin Sportowa Spółka Akcyjna) 2.000.000 zł.

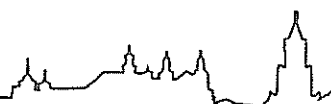

Wydatki na zadania własne realizowane z udziałem środków europejskich

Na zadania realizowane z udziałem środków europejskich w budżecie miasta zaplanowano kwotę **416.749.985 zł**, z tego na:

- wydatki bieżące 16.158.379 zł
- wydatki inwestycyjne 400.591.606 zł

Zakres rzeczowy i strukturę finansowania projektów przedstawia załącznik nr 6.

Strukturę planowanych wydatków według celów projektów przedstawia poniższy wykres:

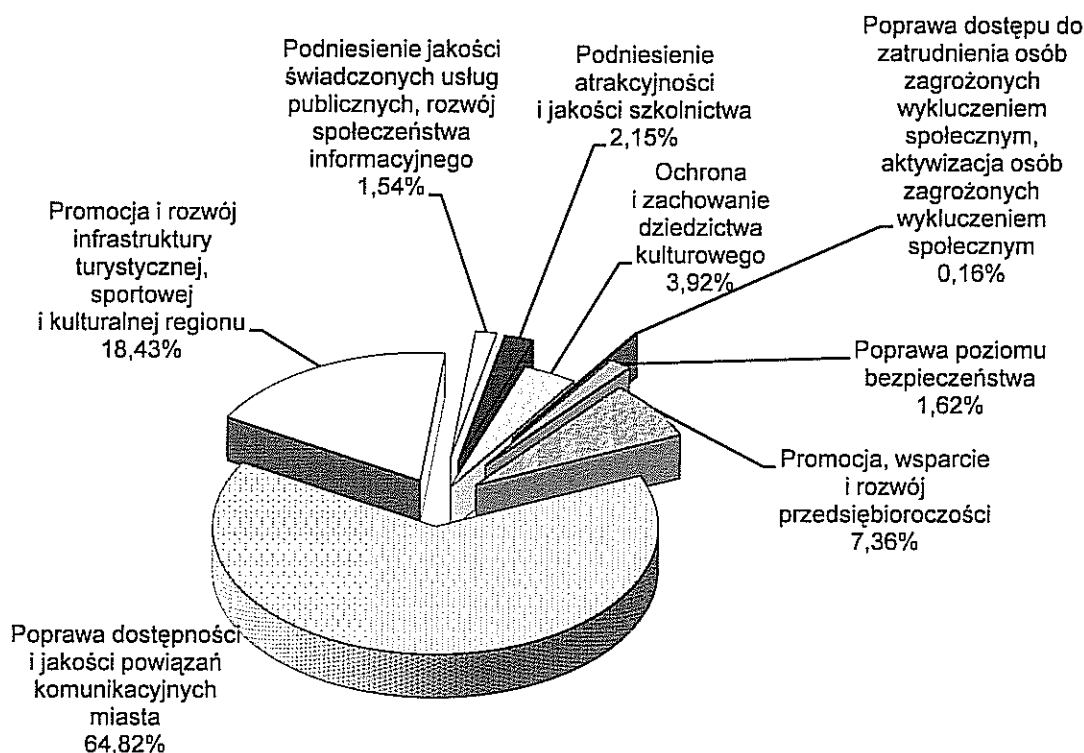

Dział 150 – Przetwórstwo przemysłowe

Zaplanowane w wysokości **86 zł** wydatki na zadania realizowane z udziałem środków europejskich (rozd. 15013) przeznaczone zostaną na końcowe płatności dotyczące projektu realizowanego w ramach Programu Operacyjnego Kapitał Ludzki - „Własna firma – Twój sukces”.

Celem ogólnym projektu realizowanego przez Miejski Ośrodek Pomocy Rodzinie jest wsparcie postaw i inicjatyw służących rozwojowi przedsiębiorczości wśród osób niepełnosprawnych zamierzających rozpocząć własną działalność gospodarczą. Lata realizacji projektu: 2012 - 2013.

Dział 600 – Transport i łączność

Na wydatki związane z realizacją zadań własnych planowanych do dofinansowania ze środków funduszy europejskich planuje się kwotę **270.130.664 zł**.

Planowane wielkości wydatków w poszczególnych rozdziałach przedstawiają się

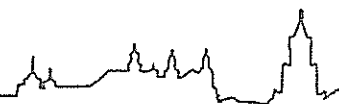

następująco:

rozdz. 60004 – Lokalny transport zbiorowy

Ujęte w kwocie **150.098.100 zł** wydatki planuje się przeznaczyć na realizację projektów, których celem jest zrównoważony rozwój oraz poprawa konkurencyjności Miasta Lublin oraz regionu poprzez wzmocnienie funkcji metropolitalnych Lublina dzięki zapewnieniu optymalnego przepływu osób i towarów na obszarze miasta oraz podniesienie jakości życia, z tego na:

- projekt „Modernizacja infrastruktury przystankowej wraz z budową systemu informacji pasażerskiej dla poprawy jakości funkcjonowania komunikacji miejskiej w Lublinie”

578.100 zł

Całkowita wartość projektu wynosi: 13.202 tys. zł, wartość dofinansowania: 9.242 tys. zł, termin realizacji do roku 2013.

Projekt polega na przebudowie lub remoncie zatok dla pojazdów komunikacji miejskiej, zakupie i montażu wiat przystankowych, słupków przystankowych oraz stworzeniu podstaw systemu informacji pasażerskiej. W 2013 roku planuje się budowę 11 zatok autobusowych.

- projekt „Zintegrowany System Miejskiego Transportu Publicznego w Lublinie”

149.520.000 zł

Całkowita wartość zadania wynosi 529.526 tys. zł, wartość projektu objętego dofinansowaniem z Programu Operacyjnego Rozwój Polski Wschodniej wynosi: 520.635 tys. zł, wartość dofinansowania 340. 403 tys. zł, termin realizacji do roku 2015.

Projekt polega na budowie nowych tras trakcji trolejbusowych oraz nowej zajezdni trolejbusowej i placu postojowego, zakupie nowego taboru trolejbusowego i autobusowego, a także budowie systemu zarządzania ruchem i komunikacją. W ramach projektu wykonana zostanie przebudowa ulic i skrzyżowań w ramach rozbudowy sieci trakcji trolejbusowej.

W 2013 roku planuje się: przebudowę ul. Abramowickiej wraz z budową pętli, przebudowę ul. Droga Męczenników Majdanka oraz ul. Doświadczalnej wraz budową pętli, kontynuację budowy trakcji trolejbusowej wraz z systemem zasilania w ul. Droga Męczenników Majdanka, ul. Zemborzyckiej i ul. Diamentowej, budowę trakcji wraz z systemem zasilania w ul. Abramowickiej, ul. Lwowskiej, al. Andersa, ul. Mełgiewskiej, ul. Jana Pawła II, ul. Krochmalnej, ul. Filaretów, ul. Zana, i ul. Bohaterów Monte Cassino, przebudowę skrzyżowania al. Kraśnicka - Bohaterów Monte Cassino, skrzyżowania ul. Zemborzyckiej i ul. Diamentowej, przebudowę ronda Jana Pawła II - Armii Krajowej, budowę nowej zajezdni trolejbusowej przy ul. Grygowej/Pancerniaków, kontynuację Budowy Systemu Zarządzania Ruchem, zakup kasowników z komputerami, zakup 12 sztuk trolejbusów (w tym 4 z dodatkowym napędem awaryjnym), zakup 10 szt. autobusów, wykup gruntów oraz opłacenie menedżera projektu.

rozdz. 60015 – Drogi publiczne w miastach na prawach powiatu

Zaplanowane w wysokości **120.032.564 zł** środki przeznaczone zostaną na realizację projektów:



- „Drogi dojazdowe do obwodnicy Miasta Lublin - przedłużenie ul. Mełgiewskiej w kierunku węzła drogowego "Mełgiew" w ciągu dróg ekspresowych S12, S17 i S19" 3.000.000 zł
Całkowita wartość zadania wynosi 141.028 tys. zł.
Inwestycja polegała na budowie drogi dojazdowej do obwodnicy Miasta Lublin, która zapewni połączenie wschodniej części Lublina z węzłem drogowym „Mełgiew”. Zaplanowane na 2013 rok środki dotyczą regulacji spraw terenowo-prawnych – wydatki nieobjęte umową o dofinansowanie projektu.
- „Drogi dojazdowe do węzła drogowego „Dąbrowica” obwodnicy Miasta Lublin w ciągu dróg ekspresowych S12, S17 i S19” 104.000.000 zł
Całkowita wartość zadania wynosi 393.863 tys. zł, wartość projektu planowanego do dofinansowania z Programu Operacyjnego Infrastruktura i Środowisko wynosi: 386.239 tys. zł, termin realizacji do roku 2014.
Projekt polega na przebudowie i rozbudowie istniejącego odcinka al. Solidarności o długości 0,863 km oraz budowie nowego odcinka drogi al. Solidarności o długości 2,937 km (od al. Warszawskiej do granicy miasta). Jest to droga zaprojektowana jako droga dwujezdniowa o łącznej długości 3,8 km, która stanowić będzie dojazd od strony miasta Lublin do węzła „Dąbrowica” na przecięciu dróg ekspresowych S12, S17 i S19. Ponadto zostaną wybudowane drogi dojazdowe, zbiorcze i serwisowe o łącznej długości 4,823 km oraz obiekty inżynierskie: wiadukty, mosty oraz ciąg pieszo - rowerowy.
- „przebudowa ul. Narutowicza wraz z ulicami przyległymi (etap I) oraz adaptacja budynku przy ul. Narutowicza 32a na potrzeby Szkoły Muzycznej I i II stopnia im. T. Szeligowskiego w Lublinie” 13.032.564 zł
Całkowita wartość zadania – 28.599 tys. zł, wartość projektu objętego dofinansowaniem ze środków Regionalnego Programu Operacyjnego Województwa Lubelskiego wynosi 27.493 tys. zł, termin realizacji do roku 2014. Projekt ma na celu przywrócenie zdegradowanym obszarom dzielnicy Śródmieście funkcji edukacyjnych, społecznych i gospodarczych poprzez działania rewitalizacyjne przyczyniające się do wzrostu atrakcyjności inwestycyjnej regionu oraz poprawy życia mieszkańców. W 2013 roku planuje się rozpoczęcie przebudowy ulic oraz kanalizacji deszczowej, przebudowę linii kablowych, linii napowietrznej, linii telefonicznej, oświetlenia ulicznego i położenie światłowodu oraz kontynuację robót budowlanych budynku Szkoły Muzycznej.

Dział 630 – Turystyka

Zaplanowane środki w ramach rozdziału 63095 w wysokości **5.465.819 zł** na realizację zadań finansowanych z udziałem środków europejskich przeznaczone będą na realizację projektów:

- „Budowa bezpiecznego systemu ścieżek rowerowych w Lublinie – etap II” 1.000.000 zł
Zadanie realizowane jest w ramach Regionalnego Programu Operacyjnego Województwa Lubelskiego, całkowita wartość zadania 4.600.180 zł, wartość projektu wynosi 4.428.000 zł, wartość dofinansowania 2.762.364 zł.



Projekt ma na celu poprawę atrakcyjności turystycznej regionu poprzez budowę bezpiecznego systemu ścieżek pieszo-rowerowych w Lublinie. Projekt kontynuowany będzie w 2013 r. i obejmuje zakończenie budowy ścieżki rowerowej wzdłuż ul. Osmolickiej i ul. Cienistej (wraz z oświetleniem).

- „Europejska Stolica Turystyki Rowerowej w Lublinie” 4.465.819 zł
Całkowita wartość projektu planowanego do dofinansowania w ramach Regionalnego Programu Operacyjnego Województwa Lubelskiego wynosi 8.856 tys. zł, planowana wartość dofinansowania wynosi: 2.276 tys. zł, lata realizacji: 2012-2014.
Celem projektu jest poprawa atrakcyjności turystycznej regionu oraz zwiększenie dostępności do oferty turystyczno-kulturowej na terenie Lublina. W ramach projektu na terenie miasta powstanie sieć bezobsługowych wypożyczalni rowerów obejmująca 40 stacji rowerowych wyposażonych w stojaki na rowery, roweromaty, monitoring wraz z systemem informatycznym obsługującym wypożyczalnię. Ponadto zakupionych zostanie 400 rowerów i tandemów z odpowiednim mocowaniem, zostaną wytyczone ścieżki lub pasy rowerowe w ruchu miejskim oraz wybudowana będzie ścieżka rowerowa między Zalewem Zemborzyckim a Bike Parkiem.

Dział 710 – Działalność usługowa

Ujęte w budżecie miasta środki w wysokości **1.055.211 zł** przeznaczone będą na realizację projektu „Opracowanie i wdrożenie systemu informacji przestrzennej dla Miasta Lublin” (rozd. 71095). Projekt realizowany jest w ramach Regionalnego Programu Operacyjnego Województwa Lubelskiego na lata 2007-2013, całkowita wartość projektu 4.098 tys. zł, planowana wartość dofinansowania 3.483 tys. zł.

Celem projektu planowanego do realizacji w latach 2012-2015 jest podniesienie efektywności administracji publicznej poprzez budowę Systemu Informacji Przestrzennej dla Miasta Lublin. W ramach projektu planuje się realizację działań związanych z rozbudową systemu informacji przestrzennej (projekt organizacyjno-techniczny, zakup sprzętu i oprogramowania), w wyniku którego powstanie zintegrowany system informatyczny służący udostępnianiu i upowszechnianiu wiarygodnej informacji odnośnie przestrzeni miasta Lublin i zachodzących w niej zjawisk.

Dział 720 – Informatyka

Zaplanowane środki w wysokości **4.010.918 zł** na realizację zadań finansowanych z udziałem środków europejskich przeznaczone będą na realizację projektu „Lubelska Biblioteka Wirtualna” (rozd. 72095). Projekt realizowany jest w ramach Regionalnego Programu Operacyjnego Województwa Lubelskiego na lata 2007-2013, całkowita wartość projektu 4.400 tys. zł.

Celem partnerskiego projektu jest rozwój społeczeństwa informacyjnego Lubelszczyzny poprzez utworzenie Lubelskiej Biblioteki Wirtualnej umożliwiającej szybki i szeroki dostęp do zasobów wiedzy oraz zabezpieczającej najcenniejsze dokumenty i piśmiennicze zabytki kultury regionu. Lata realizacji projektu: 2010-2013.

W 2013 r. planuje się zakup sprzętu i oprogramowania do digitalizacji zasobów bibliotecznych, zakup i uruchomienie wspólnego systemu informatycznego i serwerów oraz uruchomienie digitalizacji zbiorów bibliotecznych.



Dział 750 – Administracja publiczna

Zaplanowane środki w wysokości **1.890.865 zł** na realizację zadań finansowanych z udziałem środków europejskich przeznaczone będą na realizację projektów:

- „Lublin i Rzeszów - współpraca i wykorzystanie szans rozwojowych”
(rozd. 75075) 854.840 zł
Projekt realizowany jest w ramach Programu Operacyjnego Rozwój Polski Wschodniej, całkowita wartość projektu 2.165 tys. zł, wartość dofinansowania 1.948 tys. zł, lata realizacji: 2012 – 2015.
Celem projektu jest współpraca partnerska w zakresie wymiany doświadczeń, tworzenia dokumentów strategicznych w oparciu o nowe badania, a także wspólna organizacja kongresów.
- „Uwarunkowania rozwoju gospodarczego województwa lubelskiego na przykładzie Gminy Lublin” (rozd. 75075) 420.000 zł
Projekt realizowany jest w ramach Regionalnego Programu Operacyjnego Województwa Lubelskiego 2007-2013, całkowita wartość projektu 1.286 tys. zł, wartość dofinansowania 829 tys. zł, lata realizacji: 2011 – 2013.
Celem projektu jest promocja gospodarcza miasta Lublin ukierunkowana na przyciągnięcie nowych inwestycji.
- „Promocja Inwestycyjna Lublina” (rozd. 75075) 105.873 zł
Projekt realizowany jest w ramach Regionalnego Programu Operacyjnego Województwa Lubelskiego 2007-2013, całkowita wartość projektu 1.434 tys. zł, wartość dofinansowania 929 tys. zł, lata realizacji: 2011 – 2013.
Celem projektu jest promocja potencjału gospodarczo-inwestycyjnego Lublina oraz wzmocnienie wizerunku Miasta jako miejsca atrakcyjnego do lokowania inwestycji.
- „Lublin dla wszystkich. Partycypacyjny model zarządzania różnorodnością”
(rozd. 75095) 307.210 zł
Projekt realizowany jest w ramach Funduszu Partnerskiego Grantu Blokowego Szwajcarsko-Polskiego Programu Współpracy, całkowita wartość projektu 748 tys. zł, lata realizacji: 2012-2014. Celem projektu jest zwiększenie do roku 2014 partycypacji grup mniejszościowych w zarządzaniu miastem poprzez powołanie grupy wsparcia ds. różnorodności i wykorzystanie doświadczeń kantonu Neuchatel.
- „Program Aktywności Samorządowej PAS - innowacyjne narzędzie uspołecznionego procesu monitorowania usług publicznych” (rozd. 75095) 24.000 zł
Projekt realizowany jest w ramach Programu Operacyjnego Kapitał Ludzki. Całkowita wartość projektu 60 tys. zł. Celem projektu jest opracowanie i wdrożenie nowatorskiego systemu monitorowania usług publicznych w administracji samorządowej. Lata realizacji: 2012-2014.
- „Cities for Business Innovation - Network of Urban Procurers”
(rozd. 75095) 178.942 zł
Projekt realizowany jest w ramach 7 Programu Ramowego Wspólnoty Europejskiej. Całkowita wartość projektu 255 tys. zł (projekt w całości finansowany ze środków europejskich).



Celem projektu jest wzrost rozwoju gospodarczego, innowacyjności i zwiększenie konkurencyjności Europy poprzez rozwój e-zamówień i współpracy transgranicznej. Lata realizacji: 2012-2014.

Dział 754 – Bezpieczeństwo publiczne i ochrona przeciwpożarowa

Zaplanowane w wysokości **6.667.542 zł** wydatki tego działu dotyczą realizacji projektów:

- „Poprawa systemu bezpieczeństwa chemiczno-ekologicznego na terenie powiatu lubelskiego i świdnickiego, ze szczególnym uwzględnieniem Portu Lotniczego Lublin S.A.” (rozdz. 75411) 1.193.212 zł
Projekt realizowany jest w ramach Regionalnego Programu Operacyjnego Województwa Lubelskiego 2007-2013. Całkowita wartość projektu 2.350 tys. zł, wartość dofinansowania 1.197 tys. zł. Celem projektu jest poprawa stanu zachowania bioróżnorodności oraz zapobiegania degradacji środowiska naturalnego. W 2013 roku planuje się zakup 2 samochodów ratowniczo-gaśniczych, samochodu rozpoznawczo-ratowniczego wraz z wyposażeniem do prowadzenia działań chemiczno-ekologicznych oraz kontenera na środek pianotwórczy. Lata realizacji: 2011-2013.
- „Budowa Miasteczka Ruchu Drogowego w Lublinie” (rozdz. 75495) 5.474.330 zł
Projekt realizowany jest w ramach Regionalnego Programu Operacyjnego Województwa Lubelskiego 2007-2013, całkowita wartość projektu 7.417 tys. zł, wartość dofinansowania 4.420 tys. zł, lata realizacji 2007-2013.
Celem projektu jest poprawa stanu bezpieczeństwa na drodze, w tym bezpieczeństwa dzieci i młodzieży szkolnej oraz podniesienie kultury motoryzacyjnej. W 2013 r. planuje się budowę miasteczka do nauki przepisów ruchu drogowego obejmującą prace budowlane z infrastrukturą towarzyszącą i wyposażeniem.

Dział 801 – Oświata i wychowanie

Planowane w budżecie miasta na 2013 rok wydatki na realizację zadań finansowanych z udziałem środków europejskich stanowią kwotę **8.729.527 zł**. Planowane środki dotyczą wydatków na projekty oświatowe w ramach:

- Programu Comenius – „Uczenie się przez całe życie” 222.970 zł
z tego projekt:
 - „Tradycyjne gry i zabawy jako alternatywa dla wirtualnego świata”
realizowany przez Szkołę Podstawową nr 40 (rozdz. 80101) 23.482 zł
Celem projektu jest zaktywizowanie uczniów, pobudzenie ich wyobraźni i kreatywności, dbanie o dziedzictwo kulturowe, promowanie integracji międzykulturowej oraz stworzenie lepszych warunków do uczenia się i nabywania umiejętności językowych, a także promowanie samodzielności w procesie dydaktycznym. Lata realizacji projektu: 2011 – 2013, całkowita wartość projektu: 84.904 zł.
 - „More trees? Yes, please!” realizowany przez
Szkołę Podstawową nr 21 (rozdz. 80101) 51.200 zł

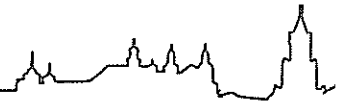

Projekt ma na celu wymianę wiedzy i doświadczeń w zakresie ochrony przyrody poprzez ukazanie piękna i znaczenia dla współczesnego człowieka jako jednego z jej elementów – drzewa. Lata realizacji projektu: 2012 – 2014, całkowita wartość projektu: 81.934 zł.

- „Up beyond the sky” realizowany przez Gimnazjum nr 1 (rozd. 80110) 39.300 zł
Celem projektu jest ukazanie uczniom znaczenia wszechświata w ich życiu, rozwijanie ich wiedzy z dziedziny fizyki, matematyki oraz astronomii. Lata realizacji projektu: 2012 – 2014, całkowita wartość projektu: 80.000 zł.

- „Europa ma talent” realizowany przez SOSW dla Dzieci i Młodzieży Niepełnosprawnych (rozd. 80111) 35.000 zł

Projekt ma na celu realizację 24 wyjazdów zagranicznych do Hiszpanii, Danii, Belgii, Finlandii oraz Irlandii w ramach międzynarodowej współpracy szkół z krajów partnerskich. Lata realizacji projektu: 2012 – 2014, całkowita wartość projektu: 78.852 zł.

- „A Dream School of Europe” realizowany przez I Liceum Ogólnokształcące (rozd. 80120) 20.788 zł

Celem projektu jest przedstawienie życia szkolnego i systemu edukacyjnego w swoich państwach, wymiana doświadczeń, otwarcie się na nowe rozwiązania oraz umożliwienie uczniom zetknięcia się z kulturą innych krajów. Lata realizacji projektu: 2011 – 2013, całkowita wartość projektu: 85.468 zł.

- „W mniejszości lecz równej” realizowany przez Zespół Szkół Ekonomicznych (rozd. 80130) 53.200 zł

Projekt ma na celu rozwijanie wśród młodzieży i kadry nauczycielskiej wiedzy o różnorodności kultur mniejszości narodowych, etnicznych i religijnych w państwach szkół partnerskich oraz rozwijanie znajomości języków europejskich. Lata realizacji projektu: 2012 – 2014, całkowita wartość projektu: 88.000 zł.

- Programu Leonardo da Vinci „Uczenie się przez całe życie” 125.000 zł
z tego projekt:

- „Doskonalenie umiejętności projektowania i programowania oprogramowań typu „Instrukcja krok po kroku” z wykorzystaniem modelu ARCS” realizowany przez Zespół Szkół Energetycznych (rozd. 80130) 60.000 zł

Celem projektu jest zapoznanie uczniów klas informatycznych z modelem motywacyjnym ARCS - zrozumienie jego strategii, zastosowanie modelu w projektowaniu oprogramowań typu "Instrukcja krok po kroku", stworzenie oprogramowania opartego na modelu ARCS. Lata realizacji projektu: 2012 – 2014, całkowita wartość projektu: 96.800 zł.

- „IPAN International Production Automation Network” realizowany przez Lubelskie Centrum Edukacji Zawodowej (rozd. 80140) 65.000 zł

Projekt ma na celu porównanie nauczania i procesów produkcji w mechanice i mechatronice. Lata realizacji projektu: 2012 – 2014, całkowita wartość projektu: 90.200 zł.

- Programu Operacyjnego Kapitał Ludzki 8.381.557 zł
z tego projekty:

- „Badamy, odkrywamy, uczymy się” (rozd. 80101) 157.507 zł
w tym: wynagrodzenia i pochodne od wynagrodzeń – 102.139 zł



Celem projektu jest rozwój wiedzy oraz podniesienie jakości kształcenia uczniów w zakresie matematyki, języka angielskiego, zajęć z kompetencji społecznych oraz świadomości i ekspresji kultury w Szkole Podstawowej nr 31. Lata realizacji projektu: 2012 – 2013, całkowita wartość projektu: 328.347 zł.

- „Lepszy start – lepsza przyszłość” (rozdz. 80101) 55.940 zł

w tym: wynagrodzenia i pochodne od wynagrodzeń – 51.900 zł

Celem projektu jest zwiększenie szans edukacyjnych uczniów Szkoły Podstawowej nr 48 poprzez kompleksowe wsparcie ukierunkowane na rozwój psychoedukacyjny, redukcję wad postawy i wymowy, rozwój kompetencji kluczowych oraz uzdolnień i zainteresowań uczniów. Lata realizacji projektu: 2012 – 2013, całkowita wartość projektu – 130.772 zł.

- „Program adaptacyjny – Wybieram przedszkole!” (rozdz. 80104) 373.220 zł

w tym: wynagrodzenia i pochodne od wynagrodzeń – 314.160 zł

Celem projektu jest wsparcie placówki przedszkolnej przyczyniające się do zwiększonego uczestnictwa w wychowaniu przedszkolnym dzieci w wieku od 3 do 5 lat o utrudnionym dostępie do edukacji przedszkolnej poprzez utworzenie programu adaptacyjnego dla 90 dzieci. Lata realizacji projektu: 2011 – 2014, całkowita wartość projektu – 1.138.805 zł.

- „Świadoma droga w dorosłość” (rozdz. 80110) 97.606 zł

w tym: wynagrodzenia i pochodne od wynagrodzeń – 78.900 zł

Celem projektu jest zwiększenie szans edukacyjnych uczniów poprzez kompleksowe wsparcie ukierunkowane na świadome planowanie własnej kariery edukacyjno-zawodowej, wzrost zdolności psychoedukacyjnych, rozwój kompetencji kluczowych oraz uzdolnień i zainteresowań uczniów Gimnazjum nr 17. Lata realizacji projektu: 2012 – 2013, całkowita wartość projektu: 212.150 zł.

- „Kreatywnie w przedsiębiorczość” (rozdz. 80120) 784.920 zł

w tym: wynagrodzenia i pochodne od wynagrodzeń – 194.000 zł

Celem projektu jest wzmocnienie postaw przedsiębiorczości i otwartości na innowacje przez 875 uczniów z pięciu liceów ogólnokształcących poprzez opracowanie i pilotażowe wdrożenie innowacyjnego programu nauczania przedmiotu Podstawy przedsiębiorczości, wraz z portalem edukacyjnym. Lata realizacji projektu: 2012 – 2015, całkowita wartość projektu: 1.625.279 zł.

- „Pasja kluczem do sukcesu” (rozdz. 80120) 176.582 zł

w tym: wynagrodzenia i pochodne od wynagrodzeń – 110.100 zł

Celem projektu realizowanego przez Zespół Szkół Ogólnokształcących nr 1 jest podniesienie efektywności kształcenia oraz zwiększenie szans edukacyjnych uczniów poprzez kompleksowe wsparcie ukierunkowane na świadome planowanie ścieżki edukacyjno-zawodowej, wzrost zdolności psychoedukacyjnych oraz rozwój kompetencji kluczowych. Lata realizacji projektu: 2012 – 2013, całkowita wartość projektu: 378.954 zł.

- „Już czas na staż” (rozdz. 80130) 4.734.616 zł

w tym: wynagrodzenia i pochodne od wynagrodzeń – 777.335 zł

Celem projektu jest zwiększenie szans edukacyjnych i zawodowych 1 096 uczniów z 9 szkół zawodowych z Lublina poprzez organizację dodatkowych zajęć



ukierunkowanych na rozwój kompetencji kluczowych i wzrost umiejętności praktycznych, a także staży i praktyk zwiększających doświadczenie zawodowe uczniów. Lata realizacji projektu: 2013 – 2014, całkowita wartość projektu: 5.616.295 zł.

- „Nauka kluczem do dobrej pracy” (rozdz. 80130) 366.581 zł

w tym: wynagrodzenia i pochodne od wynagrodzeń – 299.116 zł

Celem projektu jest podniesienie atrakcyjności i jakości kształcenia zawodowego młodzieży z Zespołu Szkół Energetycznych oraz rozwoju kompetencji kluczowych i zawodowych oczekiwanych przez rynek pracy i pracodawców. Lata realizacji projektu: 2012 – 2014, całkowita wartość projektu: 866.699 zł.

- „Nowoczesne kompetencje – Nowe perspektywy. Podniesienie kwalifikacji pracowników oświaty w Gminie Lublin” (rozdz. 80195) 1.634.585 zł

w tym: wynagrodzenia i pochodne od wynagrodzeń – 98.700 zł

Celem projektu jest podniesienie kwalifikacji zawodowych 1706 pracowników oświaty w Gminie Lublin oraz dostosowanie ich wiedzy do wymogów związanych z zapotrzebowaniem na nowe kwalifikacje. Lata realizacji projektu: 2012 – 2013, całkowita wartość projektu: 2.123.380 zł.

Dział 852 – Pomoc społeczna

W budżecie miasta na 2013 rok na realizację projektów związanych z pomocą społeczną zaplanowane zostały środki w wysokości **152.026 zł**, z tego na:

- projekt „Świat dobrej przyszłości” (rozdz. 85201) 18.000 zł

Projekt realizowany jest w ramach Programu Operacyjnego Kapitał Ludzki we współpracy z Fundacją Inicjatyw Menedżerskich w Lublinie i ma na celu opracowanie oraz wdrożenie nowatorskiej, zindywidualizowanej i wielopłaszczyznowej metody wychowawczej, opartej na wczesnej interwencji socjalnej i przeciwdziałaniu wykluczeniu społecznemu wychowanków domów dziecka z województwa lubelskiego.

Całkowita wartość projektu - 31.500 zł, całość wydatków objęta jest dofinansowaniem ze środków europejskich, lata realizacji: 2012-2013.

Zaplanowane środki przeznaczone zostaną na wypłatę dodatków specjalnych do wynagrodzeń wychowawców pracujących w jednostce organizacyjnej „Pogodny Dom”.

- projekt „Mieszkanie i praca – integracja cudzoziemców w Lublinie (II)” (rozdz. 85220) 88.818 zł

w tym: wynagrodzenia i pochodne od wynagrodzeń – 21.619 zł

Zaplanowane środki stanowią wkład własny w realizację projektu dofinansowanego z Europejskiego Funduszu na Rzecz Uchodźców. Projekt skierowany jest do osób posiadających status uchodźcy lub objętych ochroną uzupełniającą, a jego celem jest zapewnienie pracy, mieszkania i możliwości kształcenia dla dorosłych cudzoziemców oraz możliwości rozwoju dla dzieci.

Całkowita wartość projektu – 88.818 zł, lata realizacji: 2013 rok.

- projekt „Przeciwdziałanie wykluczeniu cyfrowemu w województwie lubelskim” (rozdz. 85295) 45.208 zł



Powyższe środki stanowią wkład własny miasta Lublin w realizację projektu, który realizowany jest wspólnie z Województwem Lubelskim (Lider Projektu) oraz 48 jednostkami samorządu terytorialnego w ramach Programu Operacyjnego Innowacyjna Gospodarka. Wartość projektu w odniesieniu do miasta Lublin wynosi 165.889 zł. Okres realizacji projektu: 2011 - 2013.

Celem projektu jest zapewnienie bezpłatnego dostępu do Internetu oraz niezbędnych urządzeń i oprogramowania dla osób zagrożonych wykluczeniem z aktywnego uczestnictwa w społeczeństwie informacyjnym ze względu na trudną sytuację materialną lub niepełnosprawność.

Realizacja projektu obejmuje m.in. dostarczenie i instalację sprzętu komputerowego wraz z niezbędnym oprogramowaniem w 189 gospodarstwach domowych objętych projektem, zapewnienie dostępu do Internetu dla osób zagrożonych wykluczeniem cyfrowym objętych projektem, modernizację sprzętu komputerowego i opiekę serwisową przez okres 3 lat, a także organizację szkoleń z zakresu obsługi komputera, korzystania z Internetu oraz nabycia nowych umiejętności niezbędnych dla świadczenia pracy lub skutecznej edukacji przez Internet.

Dział 853 – Pozostałe zadania w zakresie polityki społecznej

Zaplanowane w budżecie miasta na 2013 rok wydatki na realizację pozostałych zadań w zakresie polityki społecznej finansowanych z udziałem środków europejskich stanowią kwotę **900.566 zł**.

rozd. 85305 – Żłobki

Zaplanowane w kwocie **291.866 zł** wydatki w tym rozdziale przeznaczone zostaną na realizację projektu „Lubelskie mamy wracają do pracy!” (w tym wynagrodzenia i pochodne od wynagrodzeń - 202.076 zł).

Projekt realizowany jest w ramach Programu Operacyjnego Kapitał Ludzki we współpracy z Wyższą Szkołą Pedagogiczną Towarzystwa Wiedzy Powszechnej w Warszawie i ma na celu umożliwienie powrotu do aktywności zawodowej kobiet poniżej 45 roku życia, nieaktywnych zawodowo z powodu przerwy związanej z urodzeniem lub wychowaniem dziecka. Całkowita wartość projektu w odniesieniu do miasta Lublin wynosi 555.858 zł. Okres realizacji projektu: 2012-2014.

rozd. 85333 – Powiatowe urzędy pracy

Na projekty objęte tym rozdziałem zaplanowano kwotę **375.936 zł**, z tego na projekt:

- „Lubelska pracownia” 14.205 zł

w tym: wynagrodzenia i pochodne od wynagrodzeń – 10.720 zł

Projekt realizowany jest w ramach Programu Operacyjnego Kapitał Ludzki. Celem projektu jest zwiększenie szans na zatrudnienie osób z wyższym wykształceniem pozostających bez zatrudnienia w okresie 12 miesięcy od ukończenia szkoły wyższej. Całkowita wartość projektu dla miasta Lublin wynosi 145.307 zł. Całość wydatków objęta jest dofinansowaniem, w tym: ze środków europejskich – 123.511 zł oraz ze środków budżetu państwa – 21.796 zł. Lata realizacji projektu: 2012 – 2015.

- „Wiedza fundamentem jakości II” 174.576 zł

w tym: wynagrodzenia i pochodne od wynagrodzeń – 144.792 zł



Celem projektu jest podniesienie jakości usług świadczonych przez Miejski Urząd Pracy na rzecz osób bezrobotnych i poszukujących pracy. Całkowita wartość projektu w ramach budżetu miasta wynosi 275.400 zł, natomiast wkład własny z Funduszu Pracy 48.600 zł. Lata realizacji projektu: 2012 – 2014. Projekt finansowany jest ze środków Europejskiego Funduszu Społecznego oraz Funduszu Pracy.

- „Konsultant Lubelskiego Przedsiębiorcy” 175.944 zł

w tym: wynagrodzenia i pochodne od wynagrodzeń – 36.144 zł

Projekt realizowany jest w ramach Programu Operacyjnego Kapitał Ludzki. Celem projektu jest poprawa konkurencyjności i zdolności do funkcjonowania 75 mikroprzedsiębiorstw z obszaru województwa lubelskiego poprzez zapewnienie dostępu do usług doradczych. Całkowita wartość projektu wynosi 230.592 zł. Całość wydatków objęta jest dofinansowaniem, w tym ze środków europejskich – 196.003 zł oraz ze środków budżetu państwa – 34.589 zł. Lata realizacji projektu: 2013 – 2014.

- „Model współpracy międzysektorowej Lubelskiego Porozumienia Publiczno-Społecznego” (wynagrodzenia i pochodne od wynagrodzeń) 11.211 zł

Projekt realizowany jest w ramach Programu Operacyjnego Kapitał Ludzki. Celem projektu jest budowa, wdrożenie i upowszechnienie modelu współpracy międzysektorowej przez 96 pracowników członkowskich instytucji wchodzących w skład Lubelskiego Porozumienia Publiczno - Społecznego z województwa lubelskiego. Całkowita wartość projektu wynosi 33.633 zł. Całość wydatków objęta jest dofinansowaniem, w tym ze środków europejskich – 28.588 zł oraz ze środków budżetu państwa – 5.045 zł. Lata realizacji projektu: 2012 – 2013.

rozd. 85395 – Pozostała działalność

Planowane w kwocie **232.764 zł** wydatki dotyczą realizacji w ramach Programu Operacyjnego Kapitał Ludzki projektu „Uczeń do potęgi” (w tym: wynagrodzenia i pochodne od wynagrodzeń – 154.300 zł).

Celem projektu jest zwiększenie zainteresowania przedmiotami ścisłymi uczniów liceów ogólnokształcących poprzez opracowanie i wdrożenie programu w formie scenariuszy zajęć lekcyjnych zawierających innowacyjne metody nauczania fizyki, chemii, informatyki i matematyki. Lata realizacji projektu: 2010 – 2013, całkowita wartość projektu – 815.169 zł.

Dział 900 – Gospodarka komunalna i ochrona środowiska

Na wydatki związane z realizacją zadań planowanych do dofinansowania ze środków europejskich w ramach rozdziału 90095 planuje się kwotę **30.078.379 zł**.

Planowane wydatki dotyczą projektów:

- „Infrastruktura dla strefy ekonomicznej na Felinie II etap” 27.496.339 zł

Projekt dofinansowany jest z Programu Operacyjnego Rozwój Polski Wschodniej 2007-2013.

Całkowita wartość projektu wynosi: 62.349 tys. zł, wartość dofinansowania: 9.422 tys. zł.

Celem projektu jest poprawa warunków do prowadzenia działalności gospodarczej – rozwoju i dyfuzji przedsięwzięć innowacyjnych. Okres realizacji projektu: 2007 – 2013. W 2013 r. planowane jest zakończenie budowy dróg o łącznej długości 5,8 km wraz z infrastrukturą



techniczną obejmującą sieci wodociągowe, kanalizację sanitarną, deszczową i oświetlenie oraz sprawy terenowo-prawne.

- „Infrastruktura dla aktywizacji gospodarczej dzielnicy Bursaki i Rudnik”

2.492.000 zł

Całkowita wartość zadania wynosi 37.518 tys. zł, wartość projektu - 22.845 tys. zł. Celem projektu jest zwiększenie atrakcyjności inwestycyjnej regionu poprzez wyposażenie terenów inwestycyjnych w infrastrukturę umożliwiającą podejmowanie i prowadzenie działalności gospodarczej w dzielnicy Bursaki i Rudnik. Zaplanowana na 2013 rok kwota dotyczy wykupu gruntów (wydatki nieobjęte umową o dofinansowanie projektu) oraz zakończenia budowy dróg ul. Do Dysa i ul. Stefczyka wraz z infrastrukturą techniczną i włączenia do al. Spółdzielczości Pracy.

- „S.O.S. – bezpieczna koegzystencja ludzi i bezdomnych zwierząt na polsko-ukraińskim pograniczu:

Lwów, Lublin, Łuck i Iwano-Frankiwnsk”

90.040 zł

w tym wynagrodzenia i pochodne od wynagrodzeń – 27.412 zł

Projekt dofinansowany jest z Programu Współpracy Transgranicznej Polska-Białoruś-Ukraina 2007-2013. Całkowita wartość projektu wynosi 205.976 zł. Celem projektu jest podniesienie poziomu bezpieczeństwa mieszkańców miast partnerskich oraz poprawa sytuacji ekologicznej w miastach poprzez regulowanie liczebności bezdomnych zwierząt. Lata realizacji: 2012 – 2014.

Dział 921 – Kultura i ochrona dziedzictwa narodowego

Zaplanowane w budżecie miasta na 2013 rok wydatki na realizację zadań w zakresie kultury i ochrony dziedzictwa narodowego finansowane z udziałem środków europejskich stanowią kwotę **17.956.231 zł**.

rozd. 92109 – Domy i ośrodki kultury, świetlice i kluby

Na realizację projektu „Budowa Domu Kultury przy ul. Judyma w Lublinie” zaplanowano kwotę **567.436 zł**. Projekt realizowany jest w ramach Programu Operacyjnego Województwa Lubelskiego na lata 2007 - 2013. Celem projektu jest przeciwdziałanie marginalizacji życia kulturalnego, wzrost znaczenia kultury jako czynnika wpływającego na zwiększenie zatrudnienia i poziomu życia mieszkańców oraz rozwój społeczno-gospodarczy poprzez budowę i wyposażenie domu kultury przy ul. Judyma. Całkowita wartość projektu: 2.981.434 zł, łączne dofinansowanie ze środków europejskich: 2.087.003 zł. W 2013 r. planowane są działania w zakresie promocji projektu oraz zakupy inwestycyjne. Lata realizacji projektu: 2008-2013.

rozd. 92113 – Centra kultury i sztuki

Na renowację klasztoru powiżytkowskiego na centrum działań artystycznych w Lublinie zaplanowano kwotę **10.642.840 zł**. Projekt realizowany jest z Europejskiego Funduszu Rozwoju Regionalnego w ramach Programu Operacyjnego Infrastruktura i Środowisko. Celem projektu jest odnowa i efektywne wykorzystanie na cele kulturalne klasztoru powiżytkowskiego. Obejmuje on



renowację budynku klasztoru wraz z rekompozycją dawnego ogrodu przyklasztornego oraz strefy wejściowej wraz z zabytkową kapliczką. Całkowita wartość zadania wynosi 41.117.000 zł, wartość projektu wynosi 38.440.693 zł, planowane łączne dofinansowanie ze środków europejskich stanowi 14.044.882 zł. Okres realizacji projektu: 2007 – 2013. W 2013 roku planuje się roboty wykończeniowe w ramach prac adaptacyjnych klasztoru (posadzki, podłogi, fragmenty tynków, malowanie, dokończenie instalacji, ocieplenie poddasza).

rozd. 92120 – Ochrona zabytków i opieka nad zabytkami

Na realizację projektu „Rewaloryzacja Ogrodu Saskiego w Lublinie” zaplanowano kwotę **5.686.472 zł**. Projekt realizowany jest z Europejskiego Funduszu Rozwoju Regionalnego w ramach Regionalnego Programu Operacyjnego Województwa Lubelskiego 2007-2013. Celem projektu jest przywrócenie funkcji społecznych, kulturalnych, turystycznych i historycznych zdegradowanemu obszarowi Parku Miejskiego - Ogrodu Saskiego. Całkowita wartość projektu wynosi 10.778.463 zł, łączna kwota planowanego dofinansowania ze środków europejskich – 7.355.349 zł. W 2013 r. planowane prace obejmują roboty budowlane: dokończenie prac przy ogrodzeniu, poprawę układu komunikacyjnego, przebudowę schodów i wykonanie pochylni, korektę ukształtowania terenu, urządzenie placu zabaw, realizację salonu ogrodowego, dostawę i montaż elementów małej architektury, roboty zieleniarskie: przygotowanie podłoża pod nasadzenia, wykonanie trawników lub ich regeneracja, nasadzenia drzew, krzewów i pozostałych roślin, układ wodny: modernizację układu wodnego w obiegu zamkniętym, wykonanie nowej niecki stawu dolnego. Lata realizacji projektu: 2010-2013.

rozd. 92195 – Pozostała działalność

Na wydatki związane z realizacją zadań planowanych do dofinansowania ze środków europejskich w ramach rozdziału 92195 planuje się kwotę **1.059.483 zł**.

Planowane wydatki dotyczą projektów:

- „Bliżej siebie. Trzy kultury jedna Europa – współpraca organizacji pozarządowych, instytucji kultury i animatorów” 683.039 zł
Projekt realizowany jest w ramach Programu Współpracy Transgranicznej Polska-Białoruś-Ukraina 2007-2013. Celem projektu jest wsparcie rozwoju osiedlowych domów kultury, wymiana doświadczeń między menadżerami i instruktorami tych placówek oraz szkolenia z pisania projektów kulturalnych i pozyskiwania funduszy. Całkowita wartość projektu wynosi 732.879 zł, łączna kwota planowanego dofinansowania ze środków europejskich – 659.546 zł. Okres realizacji projektu: 2012-2013.
- „Herman – zarządzanie dziedzictwem kulturowym na obszarze Europy Środkowej” 376.444 zł
Projekt realizowany jest w ramach Programu Europa Środkowa. Celem projektu jest wykorzystanie zasobów kulturowych dla uatrakcyjnienia miast i regionów. Całkowita wartość projektu wynosi 825.350 zł, łączna kwota planowanego dofinansowania ze środków europejskich – 701.547 zł. Lata realizacji projektu: 2012-2014.



Dział 926 – Kultura fizyczna

Planowane w budżecie miasta na 2013 rok wydatki w wysokości **69.712.151 zł** przeznaczone będą na realizację projektów:

- "Budowa stadionu miejskiego w Lublinie wraz z zagospodarowaniem przylegającego terenu" (rozd. 92601) 69.100.000 zł
Projekt realizowany jest w ramach Regionalnego Programu Operacyjnego Województwa Lubelskiego 2007-2013, całkowita wartość zadania 163.823 tys. zł, wartość projektu 147.169 tys. zł, wartość dofinansowania 67.398 tys. zł.
Głównym celem projektu jest poprawa dostępu do nowoczesnej infrastruktury sportowej poprzez budowę stadionu miejskiego przy ulicy Krochmalnej wraz z towarzyszącą infrastrukturą i zagospodarowaniem przylegającego terenu. W wyniku realizacji projektu powstanie stadion piłkarski o nawierzchni z trawy naturalnej, wyposażony w zadane trybuny dla 15 500 widzów, zapleczem socjalnym i sanitarnym. Powstaną również sale ćwiczeń, pomieszczenia administracyjne i użytkowe. Ponadto projekt przewiduje bieżnię tartanową, treningową oraz dwa boiska treningowe, pełnowymiarowe, w tym jedno o nawierzchni z trawy syntetycznej, a drugie o nawierzchni z trawy naturalnej. Lata realizacji: 2009-2014.
Realizacja zadania w 2013 r. obejmować będzie roboty ziemne, fundamentowe, konstrukcyjne oraz w zakresie instalacji zewnętrznych: wodnej, kanalizacji sanitarnej i deszczowej.
- "Budowa Akademii Golfa nad Zalewem Zemborzycykim w Lublinie" (rozd. 92605) 612.151 zł
Projekt realizowany jest w ramach Regionalnego Programu Operacyjnego Województwa Lubelskiego 2007-2013, całkowita wartość projektu 1.223 tys. zł, wartość dofinansowania 679 tys. zł. Lata realizacji: 2009-2013.
Głównym celem projektu jest poprawa wizerunku Lubelszczyzny jako regionu o dużej atrakcyjności turystycznej i sportowej. Zakres realizacji obejmuje budowę kompleksu do nauki gry w golfa wraz z wyposażeniem, nadbudowę budynku socjalno-dydaktycznego oraz inwestorstwo zastępcze.



Wydatki na zadania własne przekazane do realizacji innym jednostkom samorządu terytorialnego na podstawie umów i porozumień

Na zadania własne przekazane do realizacji innym jednostkom samorządu terytorialnego na podstawie umów i porozumień zaplanowano kwotę **9.101.660 zł** – wydatki bieżące.

Dział 801– Oświata i wychowanie

Planowane środki w wysokości **786.660 zł** obejmują koszty pobytu dzieci będących mieszkańcami miasta Lublin, a uczęszczających do przedszkoli (rozd. 80104) – 758.940 zł i punktów przedszkolnych (rozd. 80106) – 27.720 zł na terenie innych gmin.

Zgodnie z art. 90 ust. 2c i 2e ustawy o systemie oświaty jeżeli do niepublicznego przedszkola lub punktu przedszkolnego uczęszcza uczeń niebędący mieszkańcem gminy dotującej to przedszkole lub punkt przedszkolny, gmina, której mieszkańcem jest ten uczeń, pokrywa koszty dotacji.

Dział 852 – Pomoc społeczna

Na realizację zadań z zakresu pomocy społecznej planuje się kwotę **8.240.000 zł**, która przeznaczona zostanie na:

rozd. 85201 – Placówki opiekuńczo - wychowawcze

Planowane w wysokości **2.800.000 zł** wydatki tego rozdziału dotyczą utrzymania dzieci skierowanych do placówek opiekuńczo - wychowawczych na terenie innych powiatów.

W świetle ustawy z dnia 9 czerwca 2011 roku o wspieraniu rodziny i systemie pieczy zastępczej (Dz.U. Nr 149, poz. 887 z późn. zm.) powiat właściwy ze względu na miejsce zamieszkania dziecka przed umieszczeniem go po raz pierwszy w pieczy zastępczej ponosi średnie miesięczne wydatki przeznaczone na utrzymanie dziecka w placówce opiekuńczo-wychowawczej.

rozd. 85202 – Domy pomocy społecznej

Ujęta w tym rozdziale kwota wydatków w wysokości **4.300.000 zł** obejmuje opłaty za pobyt osób skierowanych do domów pomocy społecznej poza miasto Lublin.

W świetle ustawy z dnia 12 marca 2004 roku o pomocy społecznej (Dz.U. z 2009 r. Nr 175 poz. 1362 z późn. zm.) do zadań własnych gminy o charakterze obowiązkowym należy kierowanie do domów pomocy społecznej i ponoszenie odpłatności za pobyt mieszkańców w tych domach.

rozd. 85204 – Rodziny zastępcze

W budżecie miasta na 2013 rok wydatki na pokrycie kosztów utrzymania dzieci z miasta Lublin umieszczonych w rodzinach zastępczych na terenie innych powiatów wynoszą **1.140.000 zł**. Zgodnie z ustawą z dnia 9 czerwca 2011 roku o wspieraniu rodziny i systemie pieczy zastępczej (Dz.U. Nr 149, poz. 887 z późn. zm.) powiat właściwy ze względu na miejsce zamieszkania dziecka przed umieszczeniem go po raz pierwszy w pieczy zastępczej ponosi wydatki na opiekę i wychowanie dziecka umieszczonego w rodzinie zastępczej albo rodzinnym domu dziecka.

Dział 853 – Pozostałe zadania w zakresie polityki społecznej

Na zadania objęte tym działem planuje się kwotę **15.000 zł** z przeznaczeniem na dotacje na pokrycie kosztów rehabilitacji 9 niepełnosprawnych mieszkańców Lublina na terenie innych powiatów (rozd. 85311).

Zgodnie z art. 10b ust. 6 ustawy z dnia 27 sierpnia 1997 r. o rehabilitacji zawodowej i społecznej



oraz zatrudnianiu osób niepełnosprawnych (Dz.U. z 2011 r. Nr 127, poz. 721 z późn. zm.) powiat, którego mieszkańcy są uczestnikami rehabilitacji w warsztatach terapii zajęciowej na terenie innego powiatu, pokrywa koszty rehabilitacji w odniesieniu do swoich mieszkańców, w części nieobjętej dofinansowaniem ze środków PFRON.

Dział 921 – Kultura i ochrona dziedzictwa narodowego

Na dotację dla Gminy Głusk przeznaczoną na obsługę biblioteczną mieszkańców Lublina (rozd. 92116) planuje się kwotę **60.000 zł**. Dotacja przekazywana jest zgodnie z zawartym porozumieniem, na podstawie którego Gmina Lublin finansuje 50% kosztów funkcjonowania Gminnej Biblioteki Publicznej w Głusku.

Wydatki na zadania przejęte od innych jednostek samorządu terytorialnego do realizacji na podstawie umów i porozumień

Na wydatki bieżące związane z realizacją ww. zadań planuje się kwotę **7.783.520 zł**.

Dział 801 – Oświata i wychowanie

Planowane środki w wysokości **3.385.000 zł** obejmują dotacje dla niepublicznych szkół podstawowych prowadzących oddziały przedszkolne (rozd. 80103 – 150.000 zł), publicznych i niepublicznych przedszkoli (rozd. 80104 – 3.200.000 zł) oraz niepublicznych punktów przedszkolnych (rozd. 80106 – 35.000 zł) prowadzonych przez podmioty inne niż miasto na dzieci z innych gmin uczęszczające do oddziałów przedszkolnych prowadzonych przez szkoły podstawowe, przedszkoli i punktów przedszkolnych na terenie gminy Lublin, przekazywane przez gminy, których mieszkańcami są te dzieci.

Dział 852 – Pomoc społeczna

Na zadania z zakresu pomocy społecznej planuje się kwotę **4.339.800 zł**, z tego na:

- utrzymanie 54 dzieci pochodzących z innych powiatów w placówkach opiekuńczo-wychowawczych prowadzonych przez miasto Lublin (rozd. 85201) 2.799.800 zł
z tego:
 - wynagrodzenia i pochodne od wynagrodzeń 2.066.839 zł
w tym: wynagrodzenia bezosobowe – 5.000 zł
 - świadczenia na rzecz osób fizycznych 20.436 zł
 - pozostałe wydatki bieżące 712.525 zł
- dotacje dla całodobowych placówek opiekuńczo - wychowawczych prowadzonych przez podmioty inne niż miasto, w których przebywają dzieci z innych powiatów (rozd. 85201) 1.000.000 zł
- utrzymanie dzieci z innych powiatów umieszczonych w rodzinach zastępczych na terenie miasta Lublin (rozd. 85204) 540.000 zł

Zgodnie z art. 191 ustawy z dnia 9 czerwca 2011 roku o wspieraniu rodziny i systemie pieczy zastępczej powiat właściwy ze względu na miejsce zamieszkania dziecka przed umieszczeniem go po raz pierwszy w pieczy zastępczej ponosi wydatki na opiekę i wychowanie dziecka umieszczonego w rodzinie zastępczej albo rodzinnym domu dziecka oraz średnie miesięczne wydatki przeznaczone na utrzymanie dziecka w placówce opiekuńczo-wychowawczej. Powiat,

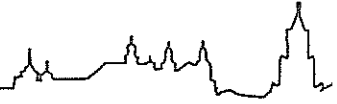

na terenie którego funkcjonują mogące przyjąć dziecko rodzina zastępcza, rodzinny dom dziecka lub placówka opiekuńczo-wychowawcza, zawiera z powiatem właściwym ze względu na miejsce zamieszkania dziecka przed umieszczeniem go po raz pierwszy w pieczy zastępczej porozumienie w sprawie przyjęcia dziecka oraz warunków jego pobytu i wysokości wydatków na jego opiekę i wychowanie.

Dział 853 – Pozostałe zadania w zakresie polityki społecznej

W 2013 roku planuje się kwotę **53.000 zł** w ramach programu działań na rzecz osób niepełnosprawnych (rozd. 85311) na dofinansowanie prowadzenia warsztatów terapii zajęciowej w części dotyczącej uczestnictwa 32 osób z terenów innych powiatów. Zgodnie z art. 10b ust. 6 ustawy z dnia 27 sierpnia 1997 r. o rehabilitacji zawodowej i społecznej oraz zatrudnianiu osób niepełnosprawnych powiat, którego mieszkańcy są uczestnikami w warsztatach terapii zajęciowej na terenie innego powiatu, pokrywa koszty rehabilitacji w odniesieniu do swoich mieszkańców, w części nieobjętej dofinansowaniem ze środków PFRON.

Dział 854 – Edukacyjna opieka wychowawcza

Ujęte w kwocie **5.720 zł** wydatki dotyczą pomocy specjalistycznej dla dzieci autystycznych zamieszkałych na terenie powiatu puławskiego realizowanej przez miasto Lublin na podstawie zawartego porozumienia (rozd. 85406).

Wydatki na zadania wspólne realizowane na podstawie umów lub porozumień z innymi jednostkami samorządu terytorialnego

Dział 600 – Transport i łączność

Planowane środki w wysokości **10.000.000 zł** dotyczą realizacji zadania inwestycyjnego „zagospodarowanie placu teatralnego z budową wielopoziomowego parkingu podziemnego i infrastrukturą techniczną” (rozd. 60017) i przeznaczone zostaną na projekt budowlano-wykonawczy, przekładkę instalacji kolidujących z przyszłym parkingiem i rozpoczęcie robót budowlanych w zakresie budowy parkingu.

Wydatki na pomoc finansową dla innych jednostek samorządu terytorialnego

Dział 900 – Gospodarka komunalna i ochrona środowiska

W uchwale Nr 600/XXIV/2012 Rada Miasta Lublin wyraziła zgodę na zawarcie przez Prezydenta Miasta Lublin porozumienia o wzajemnych zobowiązaniach i świadczeniach pomiędzy Gminą Lublin a Gminą Lubartów.

Planowane środki w wysokości **2.500.000 zł** (rozd. 90002) zostaną przeznaczone na pokrycie zobowiązań wobec Gminy Lubartów w związku z realizacją inwestycji pn. „Budowa III niecki składowiska odpadów innych niż niebezpieczne i obojętne w Rokitnie” i przyszłym jej funkcjonowaniem.

Wydatki na zadania zlecone

W budżecie miasta na 2013 rok na realizację zadań z zakresu administracji rządowej i innych zleconych ustawami ujęto kwotę **115.001.294 zł**, z tego:



- wydatki bieżące 113.851.294 zł
- wydatki inwestycyjne 1.150.000 zł

Powyższa kwota określona została na podstawie informacji przekazanych, w oparciu o projekt ustawy budżetowej, przez Lubelski Urząd Wojewódzki i Krajowe Biuro Wyborcze.

Planowana kwota przeznaczona będzie na realizację zadań:

- ustawowo zleconych gminie 74.952.612 zł
- z zakresu administracji rządowej wykonywanych przez powiat 40.048.682 zł

Zadania ustawowo zlecone gminie

W ramach kwoty **74.952.612 zł** planowanej na realizację zadań zleconych gminie:

- 97,32% stanowią wydatki z zakresu pomocy społecznej,
- 2,62% stanowią wydatki związane z realizacją bieżących zadań z zakresu administracji rządowej,
- 0,04% stanowią wydatki związane z prowadzeniem i aktualizacją rejestru wyborców,
- 0,02% stanowią wydatki z zakresu obrony cywilnej i związane z wydawaniem decyzji o świadczeniach zdrowotnych.

Planowana kwota przeznaczona zostanie na realizację następujących zadań:

Dział 750 – Administracja publiczna

Na realizację bieżących zadań zleconych z zakresu administracji rządowej (m.in.: prowadzenie ewidencji ludności, działalności gospodarczej, wydawanie dowodów osobistych, rejestracja aktów urodzeń, małżeństw, zgonów i inne - rozdz. 75011) zaplanowano kwotę **1.960.012 zł**, z tego:

- wynagrodzenia 1.553.887 zł
- pochodne od wynagrodzeń 302.018 zł
- odpisy na zakładowy fundusz świadczeń socjalnych 104.107 zł

Dział 751 – Urzędy naczelnych organów władzy państwowej, kontroli i ochrony prawa oraz sądownictwa

Na prowadzenie i aktualizację rejestru wyborców (rozdz. 75101) w budżecie miasta zaplanowano kwotę **31.000 zł** (w tym wynagrodzenia bezosobowe – 25.000 zł, pochodne od wynagrodzeń – 4.600 zł).

Dział 754 – Bezpieczeństwo publiczne i ochrona przeciwpożarowa

Na realizację zadań zleconych gminie z zakresu obrony cywilnej (rozdz. 75414) zaplanowana została kwota **4.400 zł**.

Dział 851 – Ochrona zdrowia

Planowane środki w kwocie **9.800 zł** (rozdz. 85195) przeznaczone zostaną na wydatki związane z wydawaniem decyzji w sprawach świadczeniobiorców innych niż ubezpieczeni spełniający kryterium dochodowe, o którym mowa w art. 8 ustawy o pomocy społecznej, zgodnie z art. 7 ust. 4 ustawy o świadczeniach opieki zdrowotnej finansowanych ze środków publicznych.



Dział 852 – Pomoc społeczna

Na zadania z zakresu pomocy społecznej zaplanowano kwotę **72.947.400 zł**, która przeznaczona zostanie na:

rozd. 85212 – Świadczenia rodzinne, świadczenie z funduszu alimentacyjnego oraz składki na ubezpieczenia emerytalne i rentowe z ubezpieczenia społecznego

Na wypłatę świadczeń rodzinnych, świadczeń z funduszu alimentacyjnego oraz składek na ubezpieczenia emerytalne i rentowe z ubezpieczenia społecznego zaplanowano kwotę **71.543.000 zł**, z tego na:

- wydatki związane z obsługą wypłaty świadczeń 2.083.777 zł
z tego na:
 - wynagrodzenia (61 et.) i pochodne od wynagrodzeń 1.777.440 zł
w tym: wynagrodzenia bezosobowe – 12.000 zł
 - świadczenia na rzecz osób fizycznych 9.000 zł
 - pozostałe wydatki bieżące 297.337 zł
w tym: wydatki związane z remontami (naprawy i konserwacje) – 10.000 zł
- świadczenia rodzinne i z funduszu alimentacyjnego 69.459.223 zł

Z powyższej kwoty finansowane są głównie zasiłki rodzinne, dodatki przysługujące do zasiłku rodzinnego (z tytułu urodzenia dziecka, opieki nad dzieckiem w okresie korzystania z urlopu wychowawczego, samotnego wychowywania dziecka, wychowywania dziecka w rodzinie wielodzietnej, kształcenia i rehabilitacji dziecka niepełnosprawnego, rozpoczęcia roku szkolnego, podjęcia przez dziecko nauki w szkole poza miejscem zamieszkania), świadczenia opiekuńcze (zasiłek pielęgnacyjny, świadczenie pielęgnacyjne), jednorazowa zapomoga z tytułu urodzenia dziecka oraz świadczenia z funduszu alimentacyjnego.

rozd. 85213 – Składki na ubezpieczenie zdrowotne opłacane za osoby pobierające niektóre świadczenia z pomocy społecznej, niektóre świadczenia rodzinne oraz za osoby uczestniczące w zajęciach w centrum integracji społecznej

Na składki na ubezpieczenie zdrowotne opłacane za osoby pobierające niektóre świadczenia z pomocy społecznej (świadczenie pielęgnacyjne z tytułu rezygnacji z zatrudnienia w celu opieki nad dzieckiem niepełnosprawnym) w sytuacji jeśli osoby te nie podlegają obowiązkowi ubezpieczenia z innego tytułu planuje się przeznaczyć kwotę **238.400 zł**.

rozd. 85228 – Usługi opiekuńcze i specjalistyczne usługi opiekuńcze

Na specjalistyczne usługi opiekuńcze dla osób z zaburzeniami psychicznymi zaplanowano kwotę **1.166.000 zł**. Usługi będą świadczyły podmioty niezaliczane do sektora finansów publicznych.

Zadania z zakresu administracji rządowej wykonywane przez powiat

W ramach kwoty **40.048.682 zł** planowanej na realizację zadań z zakresu administracji rządowej wykonywanych przez powiat:

- 49,33% stanowią wydatki związane z funkcjonowaniem straży pożarnej,
- 27,89% stanowią składki na ubezpieczenie zdrowotne,
- 13,62% stanowią wydatki z zakresu pomocy społecznej,



- 4,31% stanowią wydatki związane z realizacją bieżących zadań z zakresu administracji rządowej,
- 2,12% stanowią wydatki związane z funkcjonowaniem Powiatowego Inspektoratu Nadzoru Budowlanego,
- 1,64% stanowią wydatki związane z funkcjonowaniem Miejskiego Zespołu ds. Orzekania o Niepełnosprawności,
- 0,60% stanowią wydatki z zakresu gospodarki nieruchomościami,
- 0,29% stanowią wydatki obronne i związane z kwalifikacją wojskową,
- 0,20% stanowią wydatki na modernizację ewidencji gruntów.

Powyższa kwota przeznaczona zostanie na realizację następujących zadań:

Dział 700 – Gospodarka mieszkaniowa

Na wydatki związane z gospodarką nieruchomościami Skarbu Państwa (rozdz. 70005) zaplanowano kwotę **240.000 zł** z przeznaczeniem głównie na regulację stanów geodezyjno-prawnych oraz utrzymanie nieruchomości Skarbu Państwa, w tym wydatki związane z remontami (prace remontowe w budynkach przy ul. Długiej 13a i ul. Karłowicza 4) – 10.480 zł.

Dział 710 – Działalność usługowa

Zaplanowane na kwotę **927.220 zł** wydatki tego działu przeznaczone zostaną na:

- modernizację ewidencji gruntów (rozdz. 71013) 80.000 zł
 - zadania realizowane przez Powiatowy Inspektorat Nadzoru Budowlanego (rozdz. 71015) 847.220 zł
- Powyższe środki obejmują:
- wynagrodzenia 665.500 zł
w tym wynagrodzenia bezosobowe – 7.500 zł
(przeciętne zatrudnienie - 13 et., nagrody jubileuszowe - 9.503 zł)
 - pochodne od wynagrodzeń 122.000 zł
 - świadczenia na rzecz osób fizycznych 1.000 zł
 - pozostałe wydatki bieżące 58.720 zł
w tym związane z remontami (naprawy i konserwacje) – 4.000 zł.

Dział 750 – Administracja publiczna

Wydatki tego działu ustalone zostały w wysokości **1.837.462 zł** i obejmują:

- wydatki bieżące związane z realizacją zadań z zakresu administracji rządowej (m.in. prowadzenie ewidencji gruntów, regulacja stanów prawnych nieruchomości i inne zadania z zakresu gospodarki nieruchomościami Skarbu Państwa, przeprowadzanie kwalifikacji wojskowej - rozdz. 75011) 1.727.462 zł
- Z planowanej kwoty finansowane będą:
- wynagrodzenia 1.409.676 zł
 - pochodne od wynagrodzeń 264.440 zł
 - odpisy na zakładowy fundusz świadczeń socjalnych 53.346 zł
- wydatki związane z przeprowadzeniem kwalifikacji wojskowej (rozdz. 75045) 110.000 zł
w tym wynagrodzenia bezosobowe 72.000 zł, pochodne od wynagrodzeń 7.000 zł.

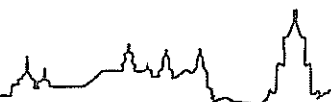

Dział 752 – Obrona narodowa

Zaplanowane w rozdz. 75212 na kwotę **4.000 zł** (w tym wynagrodzenia bezosobowe 2.000 zł) wydatki przeznaczone zostaną na szkolenia obronne.

Dział 754 – Bezpieczeństwo publiczne i ochrona przeciwpożarowa

Planowana kwota na zadania realizowane przez Komendę Miejską Państwowej Straży Pożarnej (rozdz. 75411) w wysokości **19.758.000 zł** obejmuje:

- wydatki bieżące w kwocie 18.608.000 zł
z tego na:
 - wynagrodzenia i pochodne od wynagrodzeń 15.381.800 zł
w tym: wynagrodzenia bezosobowe – 15.000 zł
(przeciętne zatrudnienie: pracowników cywilnych - 4 etaty, pracowników Korpusu Służby Cywilnej - 4 etaty, funkcjonariuszy - 287 etatów, nagrody jubileuszowe i odprawy emerytalne – 351.968 zł)
 - świadczenia na rzecz osób fizycznych (ustawowe należności dla żołnierzy i funkcjonariuszy, m.in.: równoważniki pieniężne za brak lokalu mieszkalnego, równoważniki remontowe, zasiłki na zagospodarowanie, gratyfikacje urlopowe, dopłaty do wypoczynku, należności za przejazd na urlop) 1.190.000 zł
 - pozostałe wydatki bieżące 2.036.200 zł
w tym: naprawy i konserwacje sprzętu, remonty pomieszczeń - 210.000 zł
- wydatki inwestycyjne w kwocie 1.150.000 zł
z przeznaczeniem na projekt „Poprawa systemu bezpieczeństwa chemiczno-ekologicznego na terenie powiatu lubelskiego i świdnickiego, ze szczególnym uwzględnieniem Portu Lotniczego Lublin S.A.” (szczegółowa informacja w części dotyczącej zadań realizowanych z udziałem środków europejskich).

Dział 851 – Ochrona zdrowia

Planowana kwota tego działu w zakresie opłacania składek na ubezpieczenie zdrowotne (rozdz. 85156) w wysokości **11.170.000 zł** obejmuje wydatki na:

- opłacenie składek za uczniów oraz wychowanków placówek opiekuńczo-wychowawczych 114.000 zł
- opłacenie składek za osoby bezrobotne bez prawa do zasiłku 11.056.000 zł

Dział 852 – Pomoc społeczna

Na realizację zadań zleconych z zakresu pomocy społecznej zaplanowano kwotę **5.455.000 zł**. Powyższą kwotę planuje się przeznaczyć na:

rozdz. 85203 – Ośrodki wsparcia

Określone na kwotę **4.820.000 zł** wydatki tego rozdziału planuje się przeznaczyć na:

1. ośrodki wsparcia prowadzone przez miasto 1.453.800 zł
z tego:
 - utrzymanie Środowiskowego Domu Samopomocy Kalina 408.000 zł
z tego na:



– wynagrodzenia (7,5 et.) i pochodne od wynagrodzeń w tym: wynagrodzenia bezosobowe – 9.500 zł	283.200 zł
– świadczenia na rzecz osób fizycznych	2.000 zł
– pozostałe wydatki bieżące w tym: związane z remontami (naprawy i konserwacje) – 6.000 zł Dom dysponuje 34 miejscami.	122.800 zł
• utrzymanie 2 klubów samopomocy działających przy ul. Pozytywistów i ul. Nałkowskich z tego na:	145.800 zł
– wynagrodzenia (2,5 et.) i pochodne od wynagrodzeń	110.760 zł
– pozostałe wydatki bieżące Kluby dysponują 30 miejscami.	35.040 zł
• utrzymanie Środowiskowego Domu Samopomocy przy ul. Nałkowskich z tego na:	900.000 zł
– wynagrodzenia (14,3 et.) i pochodne od wynagrodzeń w tym: wynagrodzenia bezosobowe – 5.736 zł	654.536 zł
– świadczenia na rzecz osób fizycznych	200 zł
– pozostałe wydatki bieżące w tym: związane z remontami (naprawy i konserwacje) – 1.000 zł Ośrodek dysponuje 75 miejscami.	245.264 zł
2. dotacje na prowadzenie ośrodków wsparcia dla osób z zaburzeniami psychicznymi z tego dla:	3.366.200 zł
• Stowarzyszenia Przyjaciół Specjalnego Ośrodka Szkolno - Wychowawczego nr 1 z tego na prowadzenie:	529.600 zł
– Środowiskowego Domu Samopomocy przy al. Spółdzielczości Pracy „Absolwent” - 481.000 zł Ośrodek swoją działalnością może objąć 40 osób.	
– Klubu Samopomocy „Absolwent” - 48.600 zł Klub dysponuje 10 miejscami.	
• Lubelskiego Towarzystwa Dobroczynności na prowadzenie Środowiskowego Domu Samopomocy "Roztocze"	1.200.000 zł
Dom dysponuje 97 miejscami.	
• Charytatywnego Stowarzyszenia Niesienia Pomocy Chorym „Misericordia”	820.400 zł
z tego na prowadzenie:	
– Środowiskowego Domu Samopomocy przy ul. Abramowickiej 2 - 747.500 zł Dom dysponuje 60 miejscami.	
– Klubu Samopomocy „Misericordia” - 72.900 zł Klub dysponuje 15 miejscami.	



- Lubelskiego Towarzystwa Alzheimerowskiego na prowadzenie Środowiskowego Domu Samopomocy dla Osób z Chorobą Alzheimera „Mefazja” 405.000 zł
Dom swoją działalnością może objąć 33 osoby.
- Lubelskiego Stowarzyszenia Ochrony Zdrowia Psychicznego na prowadzenie Środowiskowego Domu Samopomocy - Ośrodek Wsparcia "Serce" 220.000 zł
Placówka posiada 16 miejsc.
- Fundacji Nieprzetartego Szlaku na prowadzenie Środowiskowego Domu Samopomocy „Akademia Artystyczna” 191.200 zł
Ośrodek dysponuje 15 miejscami.

rozd. 85204 – Rodziny zastępcze

Na sfinansowanie pobytu dzieci cudzoziemców w rodzinach zastępczych zaplanowano środki w wysokości **15.000 zł**.

rozd. 85205 – Zadania w zakresie przeciwdziałania przemocy w rodzinie

Planowana w tym rozdziale kwota **365.000 zł** przeznaczona zostanie na:

- dotację dla Fundacji SOS Ziemi Lubelskiej na prowadzenie Specjalistycznego Ośrodka Wsparcia dla Ofiar Przemocy w Rodzinie przy ul. Bazylianówka 338.000 zł
Ośrodek dysponuje 25 miejscami.
- realizację programów korekcyjno - edukacyjnych dla sprawców przemocy w rodzinie 27.000 zł

rozd. 85231 – Pomoc dla cudzoziemców

Na wydatki związane z pomocą cudzoziemcom, którzy uzyskali w Rzeczypospolitej Polskiej status uchodźcy lub ochronę uzupełniającą, w zakresie indywidualnego programu integracji zaplanowano środki w wysokości **255.000 zł**.

Dział 853 – Pozostałe zadania w zakresie polityki społecznej

Na wydatki realizowane przez Miejski Zespół do Spraw Orzekania o Niepełnosprawności (rozd. 85321) zaplanowano kwotę **657.000 zł** obejmującą:

- wynagrodzenia (10,5 et.) i pochodne od wynagrodzeń 591.904 zł
w tym: wynagrodzenia bezosobowe – 200.000 zł
- pozostałe wydatki bieżące 65.096 zł



Przychody i rozchody

Planowane na 2013 rok przychody w wysokości 190.820.599 zł stanowiąc będą:

- środki z planowanych do zaciągnięcia pożyczek w wysokości 8.385.150 zł ze środków Narodowego Funduszu Ochrony Środowiska i Gospodarki Wodnej w Warszawie na realizację projektów pn.:
 - „Termomodernizacja oświatowych obiektów użyteczności publicznej w Lublinie – etap III” w ramach Programu Priorytetowego System Zielonych Inwestycji część 1 – zarządzanie energią w budynkach użyteczności publicznej, który obejmuje Szkołę Podstawową nr 4, nr 31, Gimnazjum nr 19, VI Liceum Ogólnokształcące – 3.990.200 zł,
 - „Termomodernizacja obiektów użyteczności publicznej w Lublinie” w ramach Programu Priorytetowego System Zielonych Inwestycji część 1 – zarządzanie energią w budynkach użyteczności publicznej, który obejmuje Gimnazjum nr 7, I Liceum Ogólnokształcące, IX Liceum Ogólnokształcące, Zespół Szkół Ogólnokształcących nr 2 i nr 6, budynek Urzędu Miasta Lublin przy ul. Podwale 3a – 4.394.950 zł,
- środki pożyczki w kwocie 2.435.449 zł ze środków Wojewódzkiego Funduszu Ochrony Środowiska i Gospodarki Wodnej w Lublinie na realizację projektu pn. „Kanalizacja sanitarna z przyłączami w drodze serwisowej przy ul. Rataja oraz przyłącza kanalizacji sanitarnych w ul. Rataja dla II etapu Strefy Ekonomicznej”,
- środki z zaciągniętego kredytu na rynku krajowym w kwocie 180.000.000 zł w tym na finansowanie zadań realizowanych z udziałem środków pochodzących z budżetu Unii Europejskiej – 85.899.254 zł

Planowane w wysokości 96.536.195 zł rozchody obejmują:

- wykup obligacji czteroletnich wyemitowanych w 2009 roku 30.000.000 zł
Zaplanowana kwota obejmuje wykup Obligacji Miasta Lublin Serii B wyemitowanych 1 października 2009 roku.
- spłatę zaciągniętych pożyczek i kredytów 66.536.195 zł
Spłata obejmuje zaciągnięte pożyczki i kredyty w latach poprzednich (w tym otrzymane na finansowanie zadań realizowanych z udziałem środków pochodzących z budżetu Unii Europejskiej w wysokości 17.362.451 zł) na realizację zadań inwestycyjnych miasta w: Narodowym i Wojewódzkim Funduszu Ochrony Środowiska i Gospodarki Wodnej, Banku Gospodarstwa Krajowego, Banku Polska Kasa Opieki SA, Banku Dexia Kommunalcredit Bank Polska SA oraz ING Banku Śląskim SA.

W 2013 roku łączna kwota przypadających do spłat rat kredytów i pożyczek oraz wykupu obligacji wraz z należnymi odsetkami stanowić będzie kwotę 143.536.195 zł, tj. 7,49% planowanych dochodów ogółem. Planowana na koniec 2013 roku kwota długu wynosi 982.676.362 zł i stanowi 51,26% planowanych dochodów budżetu miasta.



Samorządowy zakład budżetowy

Zadania miasta w zakresie zarządzania nieruchomościami w imieniu miasta Lublin realizuje samorządowy zakład budżetowy, tj.:

Zarząd Nieruchomości Komunalnych

W budżecie miasta na 2013 rok ujęto dotacje dla ZNK w łącznej wysokości 6.750.000 zł, z tego: dotację przedmiotową w kwocie 1.700.000 zł przeznaczoną na remonty nieruchomości komunalnych i będących w posiadaniu Gminy Lublin oraz dotacje celowe: na budowę dwóch budynków komunalnych przy ul. Zygmunta Augusta - 5.000.000 zł oraz na zagospodarowanie skweru przy ul. Glinianej 25, 27, 29 – 50.000 zł.

Kwoty, zakres oraz stawki dotacji przedstawia załącznik nr 7.

Przychody własne ZNK określone na kwotę 78.263.000 zł obejmują:

- wpływy z tytułu usług zarządzania nieruchomościami w zakresie wynajmu lokali mieszkalnych 46.633.000 zł
- wpływy z tytułu usług zarządzania nieruchomościami w zakresie wynajmu lokali użytkowych 15.000.000 zł
- wpływy z tytułu usług zarządzania nieruchomościami będącymi w samoistnym posiadaniu gminy 500.000 zł
- wpływy z pozostałych usług 100.000 zł
- odsetki od środków na rachunku bankowym oraz od nieterminowo regulowanych opłat czynszowych 10.980.000 zł
- pozostałe przychody 5.050.000 zł
(m.in. odszkodowania za korzystanie z lokali bez tytułu prawnego).

Planowane koszty stanowią kwotę 79.963.000 zł i obejmują:

- wynagrodzenia 4.361.600 zł
w tym: wynagrodzenia bezosobowe – 110.000 zł

Do ustalenia wielkości limitu wynagrodzeń osobowych przyjęto:

- zatrudnienie - 98 etatów,
- nagrody jubileuszowe i odprawy emerytalne – 209.000 zł.

- pochodne od wynagrodzeń 771.000 zł
- pozostałe koszty 74.830.400 zł

m.in.: opłaty za centralne ogrzewanie, ciepłą i zimną wodę, energię elektryczną, gaz, remonty budynków, zakup materiałów, koszty administrowania budynkami, odpisy na zakładowy fundusz świadczeń socjalnych, podatek od nieruchomości.



Dochody gromadzone na wydzielonym rachunku i wydatki nimi finansowane

Zgodnie z art. 223 ustawy z dnia 27 sierpnia 2009 r. o finansach publicznych (Dz.U. Nr 157, poz. 1240 z późn. zm.) samorządowe jednostki budżetowe prowadzące działalność określoną w ustawie o systemie oświaty mogą gromadzić na wydzielonym rachunku dochody, które zostały określone w uchwale nr 1172/XLIV/2010 Rady Miasta Lublin z dnia 16 września 2010 r. w sprawie utworzenia wydzielonych rachunków przez samorządowe jednostki budżetowe (z późn. zm.).

W 2013 roku wydzielony rachunek funkcjonował będzie przy szkołach podstawowych, przedszkolach, gimnazjach, liceach ogólnokształcących, szkołach zawodowych, szkole artystycznej, centrach kształcenia ustawicznego, specjalnych ośrodkach szkolno-wychowawczych, poradniach psychologiczno-pedagogicznych, placówkach wychowania pozaszkolnego, bursach szkolnych oraz Młodzieżowym Ośrodku Socjoterapii.

Zgodnie z ww. uchwałą w budżecie miasta na 2013 rok dochody gromadzone na wydzielonym rachunku oraz wydatki nimi finansowane zaplanowano w kwocie 34.257.270 zł. Zaplanowane dochody pochodzić będą głównie z:

- opłat za wyżywienie,
- opłat wnoszonych przez rodziców (opiekunów prawnych) za zajęcia dydaktyczne i czynności opiekuńczo-wychowawcze w przedszkolach i oddziałach przedszkolnych w szkołach podstawowych prowadzonych przez Miasto Lublin w czasie przekraczającym bezpłatne nauczanie, wychowanie i opiekę zapewniane w wymiarze 5 godzin dziennie,
- dochodów z najmu (basenów, sal, pomieszczeń, obiektów sportowych),
- wpływów ze świadczonych usług (m.in. organizowanie kursów szkoleniowych, nauka pływania),
- wpływów z różnych dochodów i opłat (za egzaminy eksternistyczne, duplikaty świadectw i legitymacji),
- odsetek bankowych,

natomiast wydatki przeznaczone zostaną przede wszystkim na:

- zakup środków żywności,
- usługi (m.in. remontowe, opłaty pocztowe, telefoniczne, internetowe, transportowe, wywóz nieczystości, konserwacje, ochrona obiektu),
- zakup materiałów i wyposażenia (środki czystości, artykuły biurowe, paliwo),
- zakup pomocy dydaktycznych i książek (programy komputerowe, prasa dydaktyczna, mapy, sprzęt sportowy),
- zakupy inwestycyjne (urządzenia gastronomiczne, kserokopiarki, komputery, urządzenia na plac zabaw),
- opłaty za energię elektryczną i ciepłą, gaz, wodę.

DYREKTOR

Wydziału Budżetu i Księgowości

mgr Mirosława Putoń

SKARBNIK MIASTA LUBLIN

mgr Irena Szumlak

Prezydent Miasta Lublin

mgr Krzysztof Zarba

ZASTĘPCA DYREKTORA
Wydziału Budżetu i Księgowości

mgr inż. Lucyna Sternik