



Wstęp

Budżet miasta Lublin na 2010 r. opracowany został w oparciu o uchwalone w dniu 27 sierpnia 2009 roku: nową ustawę o finansach publicznych (Dz. U. Nr 157, poz 1240) i ustawę - Przepisy wprowadzające ustawę o finansach publicznych (Dz.U. Nr 157, poz. 1241), które wchodzi w życie z dniem 1 stycznia 2010 r., obowiązującą ustawę o finansach publicznych (Dz.U. z 2005 r. Nr 249, poz. 2104 ze zm.) oraz uchwaloną w dniu 20 listopada 2009 r. ustawę o zmianie ustawy – Prawo ochrony środowiska oraz niektórych innych ustaw. Zgodnie z art. 121 ustawy wprowadzającej do uchwały budżetowej na 2010 rok z obowiązującej ustawy o finansach publicznych mają zastosowanie:

- postanowienia art. 166, art. 166a i art. 184 ust. 1 pkt 10,
- przepisy dotyczące opracowywania i uchwalania planów przychodów i wydatków zakładów budżetowych, gospodarstw pomocniczych, funduszy celowych i rachunku dochodów własnych (art. 22 – 29),
- przepisy dotyczące prognozy kwoty długu i informacji o stanie mienia komunalnego (art. 180 i art. 181),
- przepisy dotyczące opinii regionalnej izby obrachunkowej (art. 172).

W pozostałym zakresie do uchwały budżetowej na 2010 rok zastosowano

- postanowienia nowej ustawy o finansach publicznych: art. 212 – 215, art. 219 ust. 2 i 3, art. 222, art. 235 – 237,
- art. 16 ustawy o zmianie ustawy – Prawo ochrony środowiska oraz niektórych innych ustaw zgodnie z którym z dniem 1 stycznia 2010 roku likwiduje się powiatowy i gminny fundusz ochrony środowiska i gospodarki wodnej, a wpływy z tytułu opłat i kar za korzystanie ze środowiska stają się dochodami budżetu gminy i powiatu. Zadania finansowane z ww. wpływów określa art. 400a ustawy Prawo ochrony środowiska. Zgodnie z art. 403 ust. 1 i 2 ustawy wydatki na ochronę środowiska i gospodarkę wodną nie mogą być mniejsze niż wpływy z tytułu opłat i kar za korzystanie ze środowiska pomniejszone o nadwyżkę z tytułu tych dochodów przekazywaną do wojewódzkich funduszy.

Wobec powyższego budżet miasta Lublin na 2010 rok opracowany został zgodnie z powyższymi przepisami oraz w oparciu o ustawy o: dochodach jednostek samorządu terytorialnego, samorządzie gminnym i powiatowym, a także przyjętymi założeniami do projektu budżetu miasta Lublin na 2010 rok (uchwała nr 739/XXXIII/2009 Rady Miasta Lublin).



Szacunku dochodów i wydatków budżetu miasta dokonano w oparciu o:

- kalkulację dochodów własnych, zgodnie z przyjętymi założeniami do projektu budżetu miasta na 2010 rok oraz realizację poszczególnych źródeł dochodów,
- informację Ministra Finansów o wysokości:
 - subwencji ogólnej dla gminy i powiatu obejmującej część oświatową i równoważącą,
 - udziałów w podatku dochodowym od osób fizycznych, wynoszącym dla gminy 36,94% wpływów (tj. o 0,22% więcej niż w roku 2009) oraz dla powiatu 10,25% wpływów,
- informację Wojewody Lubelskiego i Krajowego Biura Wyborczego o wynikających z projektu ustawy budżetowej wysokościach dotacji celowych otrzymywanych z budżetu państwa na realizację zadań własnych i zleconych z zakresu administracji rządowej,
- wnioski złożone przez wydziały i jednostki organizacyjne miasta i inne podmioty na realizację zadań miasta.

W uzasadnieniu do budżetu miasta na 2010 rok szczegółowo omówione zostały:

- planowane źródła dochodów w działach i rozdziałach klasyfikacji budżetowej,
- planowane do realizacji zadania bieżące i majątkowe w działach i rozdziałach klasyfikacji budżetowej,
- przychody i rozchody budżetu miasta,
- przychody i wydatki zakładów budżetowych,
- przychody i wydatki gospodarstw pomocniczych,
- dochody i wydatki rachunków dochodów własnych,
- przychody i wydatki Funduszu Gospodarki Zasobem Geodezyjnym i Kartograficznym.

Planowane dochody ogółem, ujęte w uchwale budżetowej, określone zostały w kwocie 1.315.011.768 zł, z tego dochody bieżące w kwocie 1.134.324.304 zł, dochody majątkowe w kwocie 180.687.464 zł.

W planowanych dochodach założono środki pochodzące z budżetu Unii Europejskiej i ze źródeł zagranicznych niepodlegających zwrotowi w kwocie 97.436.254 zł, w tym 91.164.414 zł na zadania inwestycyjne.

Planowane w wysokości 1.315.011.768 zł dochody w przeliczeniu na jednego mieszkańca wynoszą 3.752 zł.



Strukturę planowanych dochodów przedstawiają poniższe wykresy według grup dochodów

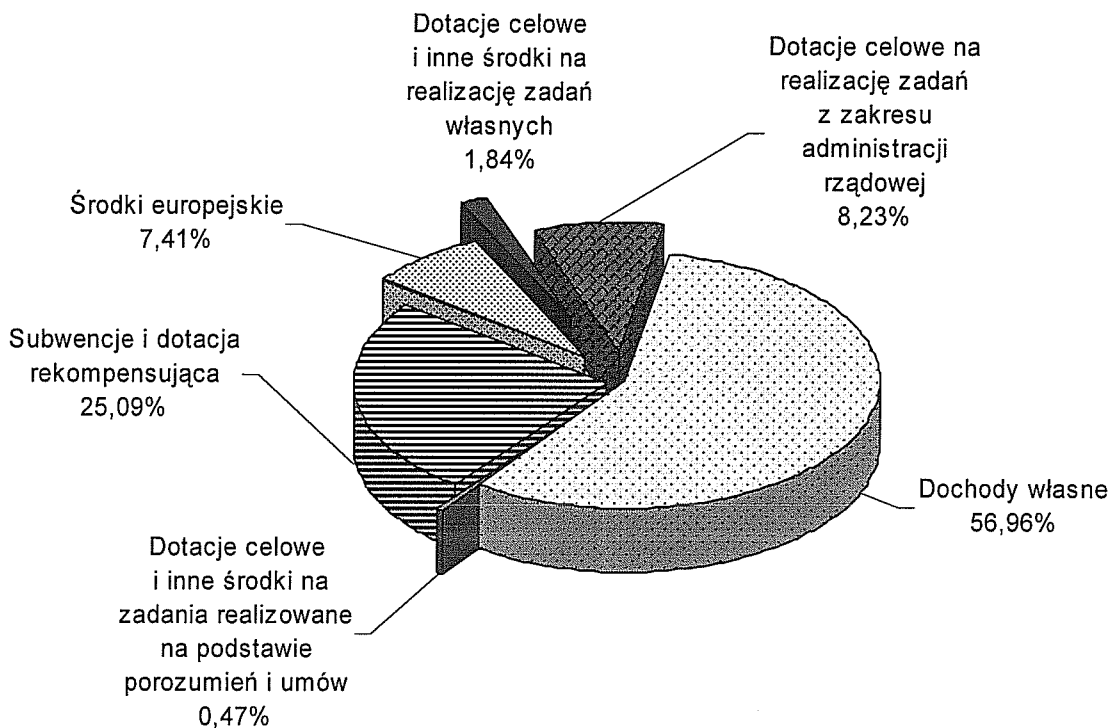

z podziałem na majątkowe i główne źródła dochodów bieżących

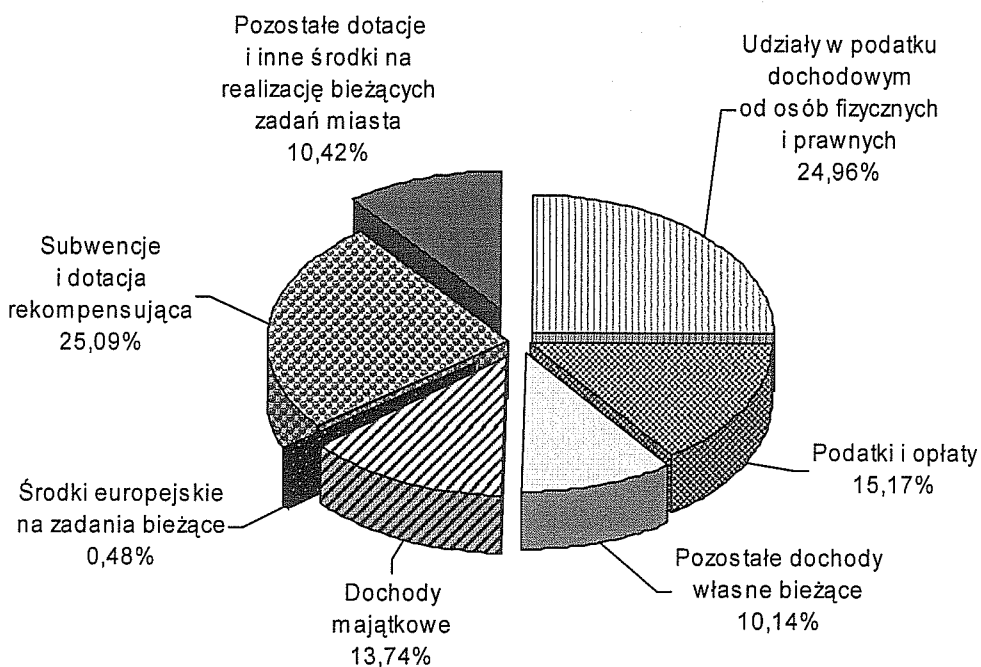



Planowane wydatki ogółem stanowią kwotę 1.444.122.252 zł, zaś planowany deficyt budżetu – 129.110.484 zł. Źródłem sfinansowania deficytu będzie kredyt i pożyczka.

W przeliczeniu na jednego mieszkańca wydatki budżetu miasta wyniosą w 2010 r. 4.121 zł, natomiast wydatki majątkowe 813 zł.

Wydatki majątkowe zaplanowano w wysokości 284.754.030 zł (co stanowi 19,72% wydatków ogółem), w tym na zadania inwestycyjne planowane do realizacji z udziałem środków europejskich 119.819.065 zł. Wydatki związane z remontami (wraz z dotacjami na remonty) określono w kwocie 35.544.520 zł (co stanowi 2,46% wydatków ogółem).

Strukturę planowanych wydatków obrazuje poniższy wykres.

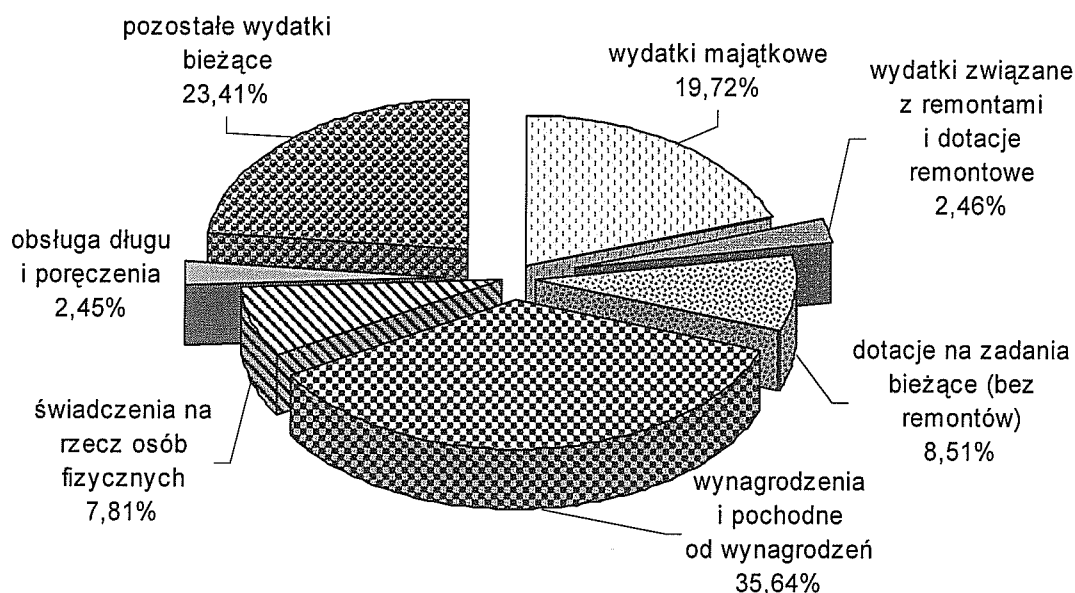

Zgłoszone na 2010 rok przez jednostki organizacyjne miasta potrzeby w zakresie realizacji zadań nałożonych ustawami o samorządzie gminnym i samorządzie powiatowym wyniosły ok. 1.971 mln zł, w tym na inwestycje, modernizacje i remonty ok. 687 mln zł.



Główne dane budżetu miasta w 2010 roku przedstawia poniższe zestawienie.

	Plan na 2010 r. (w złotych)
Dochody ogółem, z tego:	1 315 011 768
bieżące	1 134 324 304
majątkowe	180 687 464
Wydatki ogółem, z tego:	1 444 122 252
bieżące	1 159 368 222
majątkowe	284 754 030
Przychody	179 370 484
Rozchody	50 260 000
Deficyt	129 110 484
Liczba mieszkańców miasta faktycznie zamieszkałych na dzień 31.12.2008 r.	350 462
Dochody budżetu na jednego mieszkańca	3 752
Wydatki budżetu na jednego mieszkańca	4 121



Dochody

W budżecie miasta na 2010 rok planowane dochody wynoszą **1.315.011.768 zł**, z tego: dochody bieżące 1.134.324.304 zł, dochody majątkowe 180.687.464 zł.

Planowane dochody na 2010 rok obejmują:

• dochody własne	748.967.060 zł
z tego: dochody bieżące	661.057.060 zł
dochody majątkowe	87.910.000 zł
• subwencje i dotację rekompensującą (dochody bieżące)	329.908.598 zł
• dotacje celowe i inne środki na realizację zadań własnych	24.211.613 zł
z tego: dochody bieżące	23.310.563 zł
dochody majątkowe	901.050 zł
• środki europejskie	97.436.254 zł
z tego: dochody bieżące	6.271.840 zł
dochody majątkowe	91.164.414 zł
• dotacje celowe i inne środki na realizację zadań wspólnych realizowanych na podstawie umów lub porozumień z innymi jednostkami samorządu terytorialnego (dochody bieżące)	56.892 zł
• dotacje celowe i inne środki na zadania realizowane w drodze umów lub porozumień z organami administracji rządowej i innymi podmiotami (dochody bieżące)	172.175 zł
• dotacje celowe i inne środki na realizację zadań przejętych od innych jednostek samorządu terytorialnego w drodze umów lub porozumień (dochody bieżące)	5.993.196 zł
• dotacje celowe z budżetu państwa na realizację zadań z zakresu administracji rządowej i innych zadań zleconych ustawami	108.265.980 zł
z tego: dochody bieżące	107.553.980 zł
dochody majątkowe	712.000 zł



Strukturę planowanych dochodów przedstawia poniższy wykres:

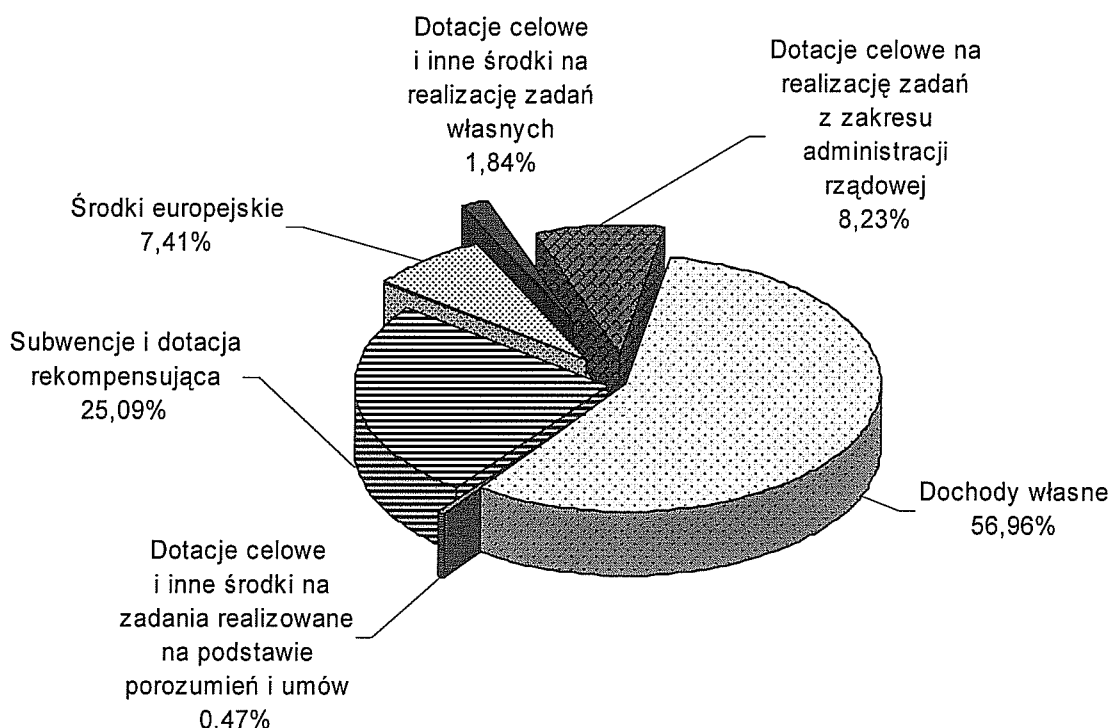

Dochody gminy

W budżecie na 2010 rok dochody gminy określone zostały w wysokości **919.188.558 zł**, z tego:

- dochody bieżące 799.167.448 zł
- dochody majątkowe 120.021.110 zł

Planowane dochody gminy obejmują:

- dochody własne 657.970.326 zł
- subwencje i dotację rekompensującą 135.189.600 zł
- dotacje celowe i inne środki na realizację zadań własnych 17.525.564 zł
- środki europejskie 33.972.002 zł
- dotacje celowe i inne środki na realizację zadań przejętych od innych jednostek samorządu terytorialnego w drodze umów lub porozumień 1.884.000 zł
- dotacje celowe z budżetu państwa na realizację zadań z zakresu administracji rządowej i innych zadań zleconych ustawami 72.647.066 zł



Strukturę planowanych dochodów gminy przedstawia poniższy wykres:

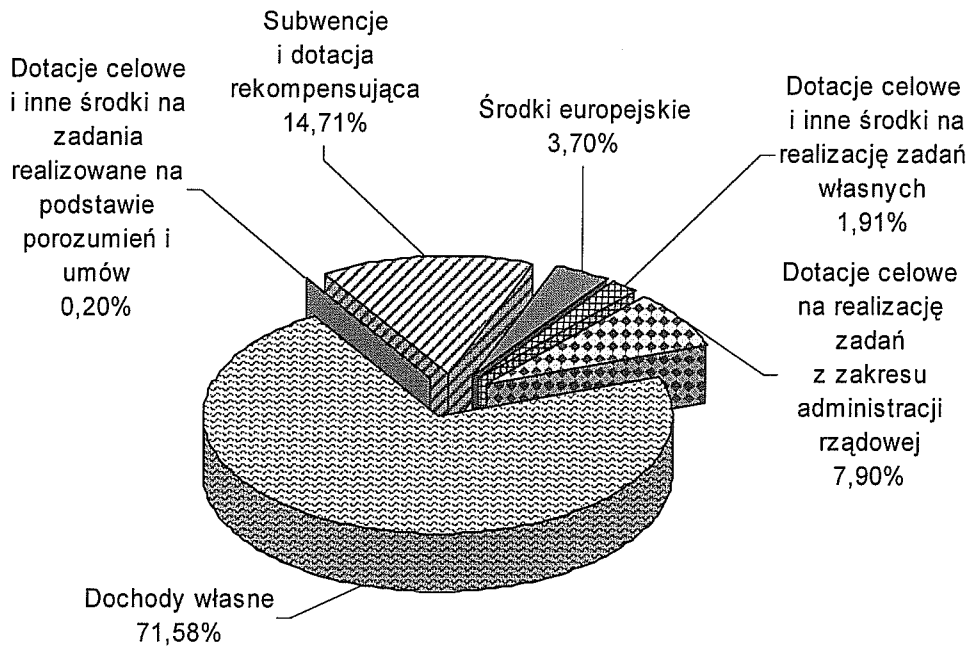

Dochody własne gminy

Określone w wysokości **657.970.326 zł** dochody własne gminy obejmują:

- dochody bieżące 570.060.326 zł
- dochody majątkowe 87.910.000 zł

Strukturę planowanych dochodów własnych gminy według działów klasyfikacji budżetowej przedstawia poniższy wykres:

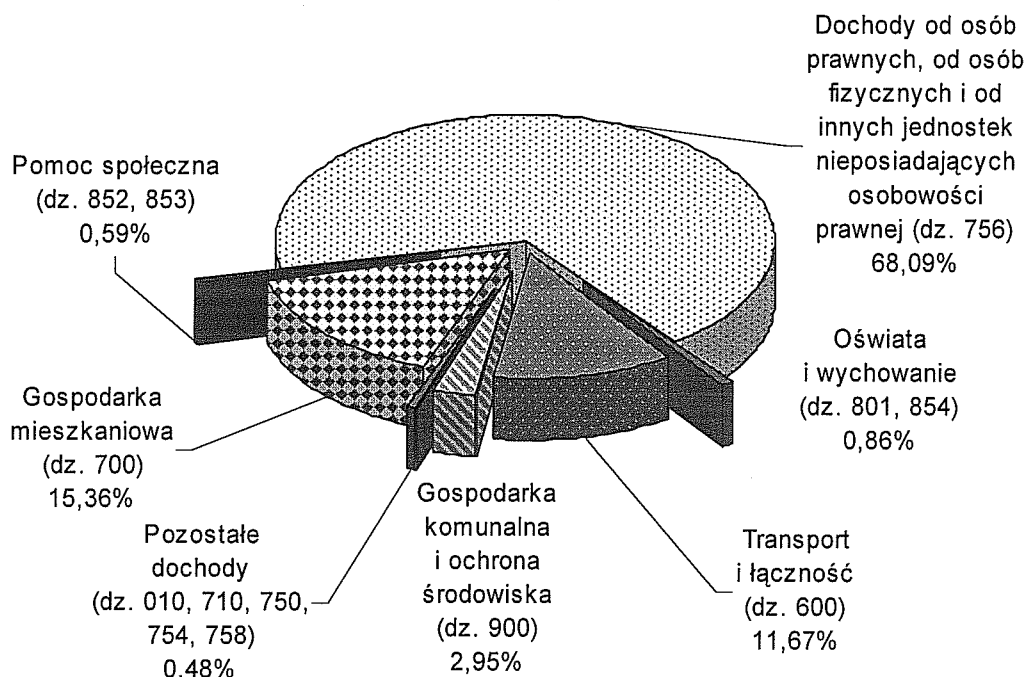

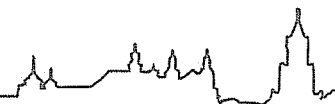

Zakładane wpływy w poszczególnych działach klasyfikacji budżetowej przedstawiają się następująco:

Dział 010 – Rolnictwo i łowiectwo

Określone wpływy w tym dziale w kwocie **300 zł** stanowią czynsz dzierżawny za korzystanie z obwodów łowieckich obejmujących zasięgiem gminę Lublin.

Dział 600 – Transport i łączność

Zakładane na 2010 rok wpływy w tym dziale obejmują:

1) dochody realizowane przez Zarząd Transportu Miejskiego w kwocie **76.603.700 zł**, z tytułu:

- usług (sprzedaż biletów komunikacji miejskiej) – 73.600.000 zł,
- opłaty dodatkowej – 1.850.000 zł,
- kar nakładanych na przewoźników – 200.000 zł,
- dzierżawy gablot reklamowych wiat przystankowych – 33.500 zł,
- zwrotu nadwyżki podatku VAT naliczonego w 2009 roku – 920.000 zł,
- wynagrodzenia przysługującego płatnikowi za terminowe wpłacanie podatków pobranych na rzecz budżetu państwa i z tytułu wykonywania zadań z ubezpieczenia społecznego – 200 zł,

2) wpłaty społecznych komitetów i innych podmiotów na inwestycje

drogowe 200.000 zł

Dział 700 – Gospodarka mieszkaniowa

Założone na 2010 rok wpływy z tytułu gospodarowania i zarządzania majątkiem miasta wynoszą **101.060.000 zł**, z tego: dochody bieżące 13.500.000 zł, dochody majątkowe 87.560.000 zł.

Zaplanowane dochody majątkowe obejmują:

- sprzedaż składników majątkowych 28.450.000 zł

W 2010 roku planowana jest sprzedaż nieruchomości m.in. przy: Al. Zygmuntowskich 3, ul. Grodzkiej 14, ul. Gospodarczej 26 oraz lokali użytkowych na podstawie uchwały nr 883/XXXVIII/2006 Rady Miasta Lublin z dnia 23 lutego 2006 r. w sprawie zasad



sprzedaży lokali użytkowych stanowiących własność Gminy Lublin i przyznania pierwszeństwa najemcom lub dzierżawcom w nabywaniu tych lokali (z późn. zm.).

- sprzedaż działek 53.200.000 zł

Wpływy oszacowane zostały w oparciu o podjęte uchwały w sprawie sprzedaży działek położonych przy ulicach: Zadębie 60, Mełgiewskiej 2B, Lubartowskiej 68, Koncertowej 4B i 8, Północnej/ Kompozytorów Polskich, a także proponowanych do sprzedaży działek przy ul. Poligonowej, działek w os. Szerokie, działki w SSE przy ul. Rataja oraz przy ul. Koryznowej.

- sprzedaż mieszkań komunalnych 5.000.000 zł

- wpłaty zwaloryzowanych odszkodowań przez byłych właścicieli w związku z przywróceniem prawa własności 580.000 zł

- wpływy z tytułu przekształcenia prawa użytkowania wieczystego przysługującego osobom fizycznym w prawo własności 150.000 zł

Planowane dochody stanowiąc będą spłaty rat należności wynikających z wydanych decyzji w latach ubiegłych o przekształceniu prawa wieczystego użytkowania w prawo własności oraz wpływy wynikające z nowych decyzji wydawanych na wniosek wieczystych użytkowników.

- wpływy z odpłatnego nabycia prawa własności nieruchomości przez użytkowników wieczystych 180.000 zł

Dochody z tego tytułu pochodzą będą ze sprzedaży nieruchomości gruntowych na rzecz użytkowników wieczystych z zastosowaniem 99% bonifikaty na podstawie uchwały nr 245/X/2003 Rady Miasta Lublin z dnia 16 października 2003 r. w sprawie zasad sprzedaży nieruchomości gruntowych położonych na terenie miasta Lublin, będących w użytkowaniu wieczystym spółdzielni mieszkaniowych na rzecz tych spółdzielni oraz udzielenia bonifikaty od ustalonej ceny sprzedaży tych nieruchomości (z późn. zm) oraz uchwały nr 546/XXIII/2004 Rady Miasta Lublin z dnia 14 października 2004 r. w sprawie zasad sprzedaży na rzecz użytkowników wieczystych nieruchomości wykorzystywanych na cele mieszkaniowe z zastosowaniem bonifikaty.

Natomiast dochody bieżące pochodzą będą z następujących źródeł:

- opłat za wieczyste użytkowanie 8.500.000 zł

- wpływów z dzierżawy i najmu 4.850.000 zł

Proponowana kwota obejmuje:

- wpływy z dzierżawy gruntów – 3.500.000 zł



- wpływy z najmu i dzierżawy mienia – 1.350.000 zł

- odsetek za nieterminowe regulowanie należności 150.000 zł

Dział 710 – Działalność usługowa

Zaplanowane w kwocie **1.200.000 zł** dochody tego działu obejmują opłaty za korzystanie z cmentarzy komunalnych i urządzeń cmentarnych. Powyższa kwota wpływów zakłada wzrost opłat o ok. 20% w stosunku do obowiązujących w 2009 r. zgodnie z uchwałą nr 921/XXXVII/2009 Rady Miasta Lublin z dnia 17 grudnia 2009 roku w sprawie wysokości opłat obowiązujących na cmentarzach komunalnych w Lublinie.

Dział 750 – Administracja publiczna

Zakładane dochody w tym dziale określono w wysokości **42.000 zł**. Wpływy stanowiąc będą:

- 5% udział w dochodach budżetu państwa z tytułu pobranych opłat za udostępnianie danych ze zbiorów meldunkowych, zbioru PESEL i innych 25.000 zł
- wpływy z tytułu wynagrodzenia przysługującego płatnikowi za terminowe wpłacanie podatków pobranych na rzecz budżetu państwa i z tytułu wykonywania zadań z ubezpieczenia społecznego 17.000 zł

Dział 754 – Bezpieczeństwo publiczne i ochrona przeciwpożarowa

Planowane dochody tego działu w kwocie **1.201.200 zł** stanowiąc będą:

- wpływy z mandatów nakładanych przez Straż Miejską 1.200.000 zł
- wpływy z tytułu wynagrodzenia przysługującego płatnikowi za terminowe wpłacanie podatków pobranych na rzecz budżetu państwa i z tytułu wykonywania zadań z ubezpieczenia społecznego 1.200 zł

Dział 756 – Dochody od osób prawnych, od osób fizycznych i od innych jednostek nieposiadających osobowości prawnej oraz wydatki związane z ich poborem

Realizowane w ramach tego działu wpływy z tytułu podatków i opłat oraz udziałów w podatku dochodowym od osób fizycznych i prawnych, zostały określone w kwocie **448.014.736 zł**. Planowane wielkości dochodów w poszczególnych rozdziałach kształtują się następująco:



rozd. 75601 – Wpływy z podatku dochodowego od osób fizycznych

Zaplanowane w kwocie 1.030.000 zł dochody dotyczą podatku opłacanego w formie karty podatkowej od działalności gospodarczej prowadzonej przez osoby fizyczne, z tego:

- wpływy z karty podatkowej 1.000.000 zł
- odsetki od nieterminowych wpłat 30.000 zł

rozd. 75615 – Wpływy z podatku rolnego, podatku leśnego, podatku od czynności cywilnoprawnych, podatków i opłat lokalnych od osób prawnych i innych jednostek organizacyjnych

Zakładane dochody z tytułu podatków i opłat od osób prawnych i innych jednostek organizacyjnych w wysokości 122.238.000 zł obejmują:

- podatek od nieruchomości 109.400.000 zł

Założone wpływy oszacowane zostały w oparciu o stawki podatku ustalone uchwałą nr 819/XXXV/2009 Rady Miasta Lublin z dnia 15 października 2009 roku w sprawie określenia wysokości rocznych stawek podatku od nieruchomości na 2010 rok.

Podatek uiszcza ok. 1500 osób prawnych i jednostek organizacyjnych nieposiadających osobowości prawnej oraz ok. 1 320 osób fizycznych będących współwłaścicielami nieruchomości z osobami prawnymi.

- podatek rolny 18.000 zł

Zaplanowane niższe wpływy w 2010 roku wynikają ze spadku średniej ceny skupu żyta za okres pierwszych trzech kwartałów 2009 roku o 38% w stosunku do średniej ceny skupu żyta za pierwsze trzy kwartały 2008 roku oraz mniejszej powierzchni gruntów rolnych.

W 2010 roku opodatkowaniu podlegać będą:

- grunty gospodarstw rolnych o powierzchni 173 ha przeliczeniowych, gdzie podatek od 1ha przeliczeniowego stanowi równowartość pieniężną 2,5 q żyta, tj. 85,25 zł

- pozostałe grunty sklasyfikowane w ewidencji gruntów i budynków jako użytki rolne lub grunty zadrzewione i zakrzewione na użytkach rolnych (3 ha), gdzie podatek stanowi równowartość pieniężną 5 q żyta, tj. 170,50 zł

- podatek leśny 20.000 zł

Zaplanowane wpływy uwzględniają średnią cenę sprzedaży drewna uzyskaną przez nadleśnictwa za pierwsze trzy kwartały 2009 roku, tj. 136,54 zł za 1m³ oraz



powierzchnię lasów. W 2010 roku opodatkowaniu podlegać będą lasy o powierzchni 30 ha oraz lasy ochronne o powierzchni 1 187 ha.

- podatek od środków transportowych 9.800.000 zł
Zaplanowane wpływy uwzględniają utrzymanie stawek podatku określonych w uchwale nr 505/XXV/2008 Rady Miasta Lublin z dnia 27 listopada 2008 r. w sprawie określenia wysokości rocznych stawek podatku od środków transportowych na 2009 rok. Aktualnie opodatkowaniu podlega ok. 5 900 pojazdów.
- podatek od czynności cywilnoprawnych 2.000.000 zł
- pozostałe dochody - odsetki 1.000.000 zł

rozdz. 75616 – Wpływy z podatku rolnego, podatku leśnego, podatku od spadków i darowizn, podatku od czynności cywilnoprawnych oraz podatków i opłat lokalnych od osób fizycznych

Planowane dochody z tytułu podatków i opłat od osób fizycznych określono w kwocie **47.109.000 zł**, z tego:

- podatek od nieruchomości 21.600.000 zł
Założone wpływy oszacowane zostały w oparciu o stawki podatku ustalone uchwałą nr 819/XXXV/2009 Rady Miasta Lublin z dnia 15 października 2009 roku w sprawie określenia wysokości rocznych stawek podatku od nieruchomości na 2010 rok. Aktualnie ilość pozycji podatkowych wynosi ok. 70 000.
- podatek rolny 600.000 zł
Zakładane niższe wpływy w 2010 roku wynikają ze spadku średniej ceny skupu żyta za okres pierwszych trzech kwartałów 2009 roku o 38% w stosunku do średniej ceny skupu żyta za pierwsze trzy kwartały 2008 roku oraz mniejszej powierzchni gruntów rolnych.
W 2010 roku opodatkowaniu podlegać będą:
 - grunty gospodarstw rolnych o powierzchni 4 200 ha przeliczeniowych, gdzie podatek od 1ha przeliczeniowego stanowi równowartość pieniężną 2,5 q żyta, tj. 85,25 zł,
 - pozostałe grunty sklasyfikowane w ewidencji gruntów i budynków jako użytki rolne lub grunty zadrzewione i zakrzewione na użytkach rolnych o powierzchni 1 300 ha, gdzie podatek stanowi równowartość pieniężną 5 q żyta, tj. 170,50 zł.
- podatek leśny 9.000 zł
Do określenia wielkości wpływów przyjęto aktualną powierzchnię lasów (310 ha) oraz



równowartość pieniężną 0,220 m³ drewna obliczoną według średniej ceny sprzedaży drewna uzyskanej przez nadleśnictwa za pierwsze trzy kwartały 2009 roku, ogłoszoną przez Prezesa GUS.

- podatek od środków transportowych 2.500.000 zł
Zakładane wpływy uwzględniają utrzymanie stawek w podatku na poziomie 2009 r. Aktualnie opodatkowanych jest ok. 1 800 pojazdów.
- podatek od spadków i darowizn 4.200.000 zł
- opłata targowa 1.800.000 zł
Planowane wpływy oszacowano w oparciu o uchwałę nr 840/XXXV/2009 Rady Miasta Lublin z dnia 15 października 2009 r. w sprawie zmiany uchwały nr 224/XV/2007 Rady Miasta Lublin z dnia 20 grudnia 2007 r. w sprawie ustalenia wysokości dziennych stawek opłaty targowej.
- podatek od czynności cywilnoprawnych 16.000.000 zł
- pozostałe dochody - odsetki 400.000 zł

rozd. 75618 – Wpływy z innych opłat stanowiących dochody jednostek samorządu terytorialnego na podstawie ustaw

Planowane dochody tego rozdziału w kwocie **19.600.000 zł** obejmują wpływy z tytułu:

- opłaty skarbowej 7.500.000 zł
Opłata skarbową pobierana jest na podstawie ustawy o opłacie skarbowej oraz rozporządzenia Ministra Finansów w sprawie zapłaty opłaty skarbowej.
- opłaty za zezwolenia i korzystanie z zezwoleń na sprzedaż napojów alkoholowych 6.500.000 zł
Opłaty za wydanie zezwoleń na sprzedaż alkoholu oraz opłaty za korzystanie z tych zezwoleń pobierane są na podstawie ustawy o wychowaniu w trzeźwości i przeciwdziałaniu alkoholizmowi, a uzyskane dochody z opłat przeznacza się na realizację działań związanych z profilaktyką i rozwiązywaniem problemów alkoholowych, gminnych programów przeciwdziałania narkomanii oraz działalność Centrum Integracji Społecznej „Integro”.
- opłat pobieranych na podstawie ustawy o drogach publicznych 1.000.000 zł
Wielkość wpływów z tytułu opłat za zajęcie pasa drogowego na drogach gminnych oszacowano na podstawie stawek opłat określonych w uchwale nr 603/XXVI/2005



Rady Miasta Lublin z dnia 20 stycznia 2005 r. w sprawie wysokości stawek opłat za zajęcie pasa drogowego dróg publicznych na obszarze miasta Lublin (z późn. zm.).

- opłaty planistycznej 4.500.000 zł

Opłata planistyczna pobierana jest w związku ze wzrostem wartości nieruchomości na skutek uchwalenia lub zmiany miejscowego planu zagospodarowania przestrzennego zgodnie z ustawą o planowaniu i zagospodarowaniu przestrzennym. Wysokość opłaty nie może być wyższa niż 30% wzrostu wartości nieruchomości. Zaplanowane wpływy oszacowano w oparciu o naliczenia opłaty planistycznej z postępowań będących w toku, jak również przygotowanych do wszczęcia.

- opłaty za licencję na wykonywanie transportu drogowego taksówką 60.000 zł
- opłaty za wydanie zezwolenia na wykonywanie przewozu osób w krajowym transporcie drogowym 40.000 zł

Dochody z tytułu opłat za licencję na wykonywanie transportu drogowego taksówką oraz za wydanie zezwolenia na wykonywanie przewozu osób w krajowym transporcie drogowym pobierane są zgodnie z ustawą o transporcie drogowym. Wpływy szacowane są w oparciu o ilość planowanych do wydania lub zmiany zezwoleń (licencji) oraz stawki opłat określone w rozporządzeniu Ministra Infrastruktury w sprawie wysokości opłat za czynności administracyjne związane z wykonywaniem transportu drogowego oraz za egzaminowanie i wydanie certyfikatu kompetencji zawodowych.

rozd. 75621 – Udziały gmin w podatkach stanowiących dochód budżetu państwa

Planowane udziały gminy w podatkach stanowiących dochód budżetu państwa w wysokości **258.037.736 zł** obejmują:

- udział w wysokości 36,94% w podatku dochodowym od osób fizycznych 235.037.736 zł
w oparciu o informację przekazaną przez Ministra Finansów w piśmie Nr ST3/4820/19/2009 z dnia 8 października 2009 roku o planowanych udziałach we wpływach z podatku dochodowego od osób fizycznych zamieszkałych na obszarze gminy
- udział w wysokości 6,71% w podatku dochodowym od osób prawnych 23.000.000 zł

Dział 758 – Różne rozliczenia

Zakładane dochody tego działu w wysokości **700.000 zł** stanowiąc będą odsetki



od środków finansowych miasta gromadzonych na rachunkach bankowych.

Dział 801 – Oświata i wychowanie

Zaplanowane dochody w tym dziale w kwocie **5.697.040 zł** obejmują:

- opłaty za pobyt dzieci w przedszkolach 5.400.000 zł
Opłaty pobierane są w oparciu o uchwałę nr 509/XXVI/2008 Rady Miasta Lublin z dnia 27 listopada 2008 r. w sprawie ustalenia opłat za świadczenia przedszkoli prowadzonych przez Miasto Lublin. Zgodnie z ww. uchwałą usługi świadczone przez przedszkola prowadzone przez Miasto Lublin w zakresie podstawy programowej wychowania przedszkolnego są realizowane bezpłatnie w wymiarze 5 godzin dziennie. Natomiast koszt jednostkowy za każdą następną jedną godzinę korzystania dziecka ze świadczeń przedszkoli wynosi 0,1% minimalnego wynagrodzenia za pracę ustalanego na podstawie odrębnych przepisów.
- opłaty za pobyt dzieci w oddziałach przedszkolnych 207.000 zł
Planowane wpływy obejmują odpłatność rodziców za usługi świadczone przez publiczne szkoły podstawowe dla dzieci 6-letnich w zakresie przekraczającym podstawy programowe wychowania przedszkolnego i są pobierane na podstawie uchwały nr 509/XXVI/2008 Rady Miasta Lublin z dnia 27 listopada 2008 roku w sprawie ustalenia opłat za świadczenia przedszkoli prowadzonych przez Miasto Lublin.
- wpływy z tytułu wynagrodzenia przysługującego płatnikowi za terminowe wpłacanie podatków pobranych na rzecz budżetu państwa i z tytułu wykonywania zadań z ubezpieczenia społecznego 46.040 zł
- odsetki za nieterminowe regulowanie należności 10.000 zł
- pozostałe dochody 34.000 zł
stanowiące opłaty za przygotowanie posiłków wnoszone przez pracowników korzystających z obiadów w przedszkolach.

Dział 852 – Pomoc społeczna

Określone dochody realizowane w ramach tego działu w wysokości **3.140.150 zł** pochodzą z tytułu:

- opłat za usługi świadczone w ośrodkach wsparcia 153.500 zł
Wpływy pochodzą głównie z usług świadczonych podopiecznym w Zespole



Ośrodków Wsparcia oraz opłat za pobyt w schroniskach dla bezdomnych w oparciu o uchwałę nr 682/XXXI/2009 Rady Miasta Lublin z dnia 30 kwietnia 2009 roku w sprawie szczegółowych zasad ponoszenia odpłatności za pobyt w mieszkaniach chronionych i ośrodkach wsparcia.

- zwrotu zaliczek alimentacyjnych i świadczeń
z funduszu alimentacyjnego 800.000 zł

W oparciu o ustawę z dnia 7 września 2007 r. o pomocy osobom uprawnionym do alimentów 20% należności z tytułu zwrotu przez dłużnika alimentacyjnego świadczeń z funduszu alimentacyjnego stanowi dochód własny gminy wierzyciela, 20% kwoty stanowi dochód własny gminy dłużnika, a pozostałe 60% tej kwoty oraz odsetki stanowią dochód budżetu państwa.

- opłat wnoszonych przez podopiecznych za usługi opiekuńcze
zlecane przez Miejski Ośrodek Pomocy Rodzinie 2.150.000 zł
- zwrotu zasiłków udzielonych z pomocy społecznej w latach ubiegłych 20.000 zł
- opłat za usługi świadczone w Centrum Aktywizacji i Rozwoju Seniorów 3.800 zł
Opłaty za usługi uczestnicy uiszczają na podstawie decyzji dyrektora MOPR zgodnie z ustalonym regulaminem.
- wpływów z tytułu wynagrodzenia przysługującego płatnikowi za terminowe wpłacanie podatków pobranych na rzecz budżetu państwa i z tytułu wykonywania zadań z ubezpieczenia społecznego 4.800 zł
- zwrotu niesłusznie pobranych dodatków mieszkaniowych 1.500 zł
- 5% udziału w dochodach budżetu państwa z tytułu:
 - opłat za usługi świadczone w ośrodkach wsparcia 350 zł
 - opłat za usługi opiekuńcze 6.200 zł

Dział 853 – Pozostałe zadania w zakresie polityki społecznej

Planowane dochody realizowane przez Miejski Zespół Żłobków w wysokości 723.500 zł obejmują:

- opłaty za pobyt w żłobkach 720.000 zł

Opłaty pobierane będą w oparciu o uchwałę nr 772/XXXIV/2009 Rady Miasta Lublin z dnia 3 września 2009 r. w sprawie ustalenia opłaty za pobyt dzieci w żłobkach prowadzonych przez Gminę Lublin. Powyższe źródło dochodów obejmuje należność za częściowe pokrycie kosztów utrzymania dziecka w wysokości 8% minimalnego



wynagrodzenia pracowników ustalanego na podstawie odrębnych przepisów, obowiązującego na koniec poprzedniego roku kalendarzowego.

- wpływy z tytułu wynagrodzenia przysługującego płatnikowi za terminowe wpłacanie podatków pobranych na rzecz budżetu państwa i z tytułu wykonywania zadań z ubezpieczenia społecznego 1.500 zł
- odsetki za nieterminowe regulowanie należności za pobyt w żłobkach 2.000 zł

Dział 854 – Edukacyjna opieka wychowawcza

Zakładane dochody w kwocie **1.700 zł** obejmują wpływy z tytułu wynagrodzenia przysługującego płatnikowi za terminowe wpłacanie podatków pobranych na rzecz budżetu państwa i z tytułu wykonywania zadań z ubezpieczenia społecznego w świetlicach szkolnych.

Dział 900 – Gospodarka komunalna i ochrona środowiska

Planowane na 2010 rok w wysokości **19.386.000 zł** dochody pochodzić będą z tytułu:

- opłat za składowanie odpadów komunalnych na składowisku w Rokitnie 16.500.000 zł
Wysokość wpływów skalkulowana została w oparciu o zarządzenie nr 804/2008 Prezydenta Miasta Lublin z dnia 10 grudnia 2008 roku w sprawie zasad ustalenia wysokości opłat za składowanie odpadów na składowisku w Rokitnie oraz wielkości wymaganego poziomu odzysku oraz rozporządzenie Rady Ministrów w sprawie opłat za korzystanie ze środowiska.
- wpływów związanych z gromadzeniem środków z opłat i kar za korzystanie ze środowiska 1.731.000 zł
W związku ze zmianą ustawy Prawo ochrony środowiska i likwidacją z dniem 1 stycznia 2010 r. Gminnego Funduszu Ochrony Środowiska i Gospodarki Wodnej w dochody własnych gminy ujęte zostały wpływy z tytułu opłat i kar, o których mowa w art. 402 ust. 4-6 ww. ustawy.
- opłaty produktowej 150.000 zł
Opłata przekazywana jest przez Wojewódzki Fundusz Ochrony Środowiska i Gospodarki Wodnej w związku ze zbiórką odpadów opakowaniowych prowadzoną na terenie Lublina, na podstawie ustawy z dnia 11 maja 2001 r. o obowiązkach



przedsiębiorców w zakresie gospodarowania niektórymi odpadami oraz o opłacie produktowej i opłacie depozytowej (j.t. Dz. U. z 2007 r. Nr 90, poz. 607 z późn zm.).

- wpłat społecznych komitetów i innych podmiotów na inwestycje 150.000 zł
- wpływów ze sprzedaży energii odnawialnej (wytworzonej na składowisku odpadów komunalnych w Rokitnie) i świadectw majątkowych 700.000 zł
- opłat wnoszonych przez rolników za zużyta wodę (Rokitno) 140.000 zł
- odsetek za nieterminowe regulowanie należności z tytułu opłat za składowanie odpadów na składowisku w Rokitnie 15.000 zł

Subwencje i dotacja rekompensująca

Planowaną kwotę subwencji ogólnej **134.089.600 zł** przyjęto na podstawie informacji przekazanej przez Ministra Finansów w piśmie Nr ST3/4820/19/2009 z dnia 8 października 2009 roku. Wielkość poszczególnych części subwencji ogólnej na 2010 rok wynosi:

- część oświatowa 129.144.581 zł
- część równoważąca 4.945.019 zł

Zgodnie z ustawą o dochodach jednostek samorządu terytorialnego w 2010 roku miasto otrzyma część równoważącą subwencji ogólnej, gdyż wydatki na dodatki mieszkaniowe poniesione w 2008 r., w przeliczeniu na jednego mieszkańca gminy Lublin, były wyższe od 80% średnich wydatków wszystkich gmin miejskich poniesionych na ten cel w 2008 r. w przeliczeniu na jednego mieszkańca tych gmin.

Ponadto w tej grupie dochodów zaplanowano dotację w wysokości **1.100.000 zł** przekazywaną ze środków Państwowego Funduszu Rehabilitacji Osób Niepełnosprawnych na zrekompensowanie utraconych przez gminę dochodów podatkowych na skutek zwolnień wynikających z ustawy o rehabilitacji zawodowej i społecznej oraz zatrudnianiu osób niepełnosprawnych.

Dotacje celowe i inne środki na realizację zadań własnych

W budżecie miasta dotacje celowe i inne środki na realizację zadań własnych zaplanowane zostały w kwocie **17.525.564 zł**, z tego: dochody bieżące – 16.624.514 zł, dochody majątkowe – 901.050 zł. Planowane dochody obejmują:

- środki z Funduszu Rozwoju Kultury Fizycznej 900.000 zł



z tego na:

- dofinansowanie budowy krytej pływalni i rozbudowy sali gimnastycznej przy Szkole Podstawowej nr 23 400.000 zł
- dofinansowanie budowy zespołu boisk sportowych przy Szkole Podstawowej nr 51 300.000 zł
 - zespół boisk sportowych w parku „Czuby” 200.000 zł
- dotacje celowe na zadania z zakresu pomocy społecznej 16.504.000 zł

z tego na:

- składki na ubezpieczenie zdrowotne opłacane za osoby pobierające świadczenia z pomocy społecznej 684.000 zł
- zasiłki okresowe 4.634.000 zł
- zasiłki stałe 7.546.000 zł
- dofinansowanie utrzymania Miejskiego Ośrodka Pomocy Rodzinie 3.640.000 zł
- dotacje z budżetu państwa na dofinansowanie projektów realizowanych z udziałem środków europejskich 121.564 zł

z tego na:

- projekt „Ruch – nieodłączną częścią myślenia i uczenia się. Innowacyjny program edukacyjny z wykorzystaniem pedagogiki cyrku” 17.784 zł
- projekt „Ja też chodzę do przedszkola” 35.300 zł
- projekt „Swoją karierę zaczynam w gimnazjum” 34.404 zł
- projekt „Równy start – równe szanse” 19.771 zł
- projekt „Świadomie w dorosłość” 14.305 zł

Środki europejskie

Zaplanowane w budżecie miasta na 2010 roku środki europejskie w wysokości **33.972.002 zł** (z tego: dochody bieżące – 2.761.942 zł, dochody majątkowe – 31.210.060 zł) obejmują:

1) środki w ramach Regionalnego Programu Operacyjnego Województwa

Lubelskiego 21.466.315 zł

na dofinansowanie projektów:

- Miejska szerokopasmowa sieć szkieletowa w Lublinie – etap I” 1.510.766 zł
- Infrastruktura dla strefy ekonomicznej na Felinie” 19.125.559 zł
- „Od Unii Lubelskiej do Unii Europejskiej” 774.000 zł



- „Moje Miasto w naszej Europie. Międzynarodowe spotkanie młodzieżowych rad miast partnerskich w Lublinie” 55.990 zł
- 2) środki z Mechanizmu Finansowego Europejskiego Obszaru Gospodarczego na realizację projektu „Kadry Nowoczesnej Europy. Podniesienie kwalifikacji zawodowych pracowników samorządowych Miasta Lublin” 1.172.000 zł
- 3) środki w Ramach Programu Operacyjnego Kapitał Ludzki 2007 – 2013 714.802 zł
na dofinansowanie projektów:
 - „Ruch – nieodłączną częścią myślenia i uczenia się. Innowacyjny program edukacyjny z wykorzystaniem pedagogiki cyrku” 100.776 zł
 - „Ja też chodzę do przedszkola” 225.964 zł
 - „Swoją karierę zaczynam w gimnazjum” 194.969 zł
 - „Świadomie w dorosłość” 81.057 zł
 - „Równy start – równe szanse” 112.036 zł
- 4) środki w ramach Programu Operacyjnego Innowacyjna Gospodarka na dofinansowanie zadania „Rozszerzenie Podstrefy Lublin SSE „Euro-Park” Mielec” 292.497 zł
- 5) środki w ramach Programu Operacyjnego Infrastruktura i Środowisko 10.275.288 zł
na dofinansowanie zadań:
 - „Renowacja klasztoru powizytkowskiego na centrum działań artystycznych w Lublinie” 3.630.849 zł
 - „Renowacja Teatru Starego w Lublinie” 6.644.439 zł
- 6) środki z Europejskiego Funduszu Rozwoju Regionalnego w ramach Programu URBACT II na dofinansowanie projektu „Dziedzictwo jako szansa” 40.000 zł
- 7) środki z Programu Sektorowego Comenius „Uczenie się przez całe życie” na realizację projektów oświatowych 11.100 zł

Dotacje celowe i inne środki na realizację zadań przejętych od innych jednostek samorządu terytorialnego w drodze umów lub porozumień

Zaplanowane w 2010 roku dochody w wysokości 1.884.000 zł na realizację zadań przejętych od innych jednostek samorządu terytorialnego w drodze porozumień obejmują:



- dopłaty gmin sąsiadujących z miastem Lublin do wykonywanych przez komunikację miejską wozokilometrów poza granicami administracyjnymi miasta Lublin 370.000 zł
- wpływy z tytułu umieszczenia dziecka z innej gminy w przedszkolu na terenie gminy Lublin 1.500.000 zł
Wpływy z ww. tytułu oszacowano na podstawie liczby dzieci z innych gmin uczęszczających do przedszkoli publicznych i niepublicznych na terenie Gminy Lublin oraz prognozowanej stawki dotacji na jedno dziecko. Zgodnie z ustawą o systemie oświaty gmina, której mieszkańcem jest dziecko uczęszczające do przedszkola dotowanego przez Gminę Lublin, jest zobowiązana pokrywać koszty udzielonej dotacji.
- środki z Gminy Garbów na prowadzenie doradztwa metodycznego dla nauczycieli szkół prowadzonych przez Gminę Garbów 14.000 zł
Środki przekazywane będą zgodnie z zawartym w dniu 27 sierpnia 2007 r. porozumieniem z Wójtem Gminy Garbów w sprawie przejęcia przez Miasto Lublin zadań doradztwa metodycznego dla nauczycieli szkół prowadzonych przez Gminę Garbów.

Dotacje celowe z budżetu państwa na realizację zadań z zakresu administracji rządowej i innych zadań zleconych ustawami

Planowane dotacje celowe na realizację zadań z zakresu administracji rządowej i innych zadań zleconych ustawami określone zostały w wielkościach ujętych w projekcie ustawy budżetowej na 2010 rok, tj. w kwocie **72.647.066 zł**. Z powyższej kwoty finansowane będą:

- zadania z zakresu administracji rządowej dotyczące m. in. prowadzenia ewidencji działalności gospodarczej, ewidencji ludności, wydawania dowodów osobistych, rejestracji aktów urodzeń, małżeństw, zgonów, obrony cywilnej i inne 1.946.396 zł
- prowadzenie i aktualizacja rejestrów wyborców 30.370 zł
- zadania z zakresu obrony cywilnej 2.600 zł
- koszty obsługi wydawania decyzji o świadczeniach zdrowotnych 9.000 zł
- wydatki na prowadzenie ośrodka wsparcia 342.000 zł
- wydatki związane z wypłatą świadczeń rodzinnych i świadczeń z funduszu alimentacyjnego 68.323.000 zł

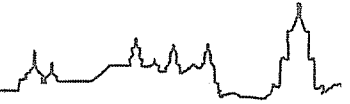

- składki na ubezpieczenie zdrowotne opłacane za osoby pobierające świadczenia z pomocy społecznej 123.700 zł
- wydatki związane z wypłatą wynagrodzeń za sprawowanie opieki przez opiekunów prawnych 10.000 zł
- usługi opiekuńcze i specjalistyczne usługi opiekuńcze 1.860.000 zł

Dochody powiatu

W budżecie na 2010 rok dochody powiatu określone zostały w wysokości **395.823.210 zł**, z tego:

- dochody bieżące 335.156.856 zł
- dochody majątkowe 60.666.354 zł

Planowane dochody powiatu obejmują:

- dochody własne 90.996.734 zł
- subwencje 194.718.998 zł
- dotacje celowe i inne środki na realizację zadań własnych 6.686.049 zł
- środki europejskie 63.464.252 zł
- dotacje celowe i inne środki na realizację zadań wspólnych realizowanych na podstawie umów lub porozumień z innymi jednostkami samorządu terytorialnego 56.892 zł
- dotacje celowe i inne środki na zadania realizowane w drodze umów lub porozumień z organami administracji rządowej i innymi podmiotami 172.175 zł
- dotacje celowe i inne środki na realizację zadań przejętych od innych jednostek samorządu terytorialnego w drodze umów lub porozumień 4.109.196 zł
- dotacje celowe z budżetu państwa na realizację zadań z zakresu administracji rządowej 35.618.914 zł



Strukturę planowanych dochodów powiatu przedstawia poniższy wykres:

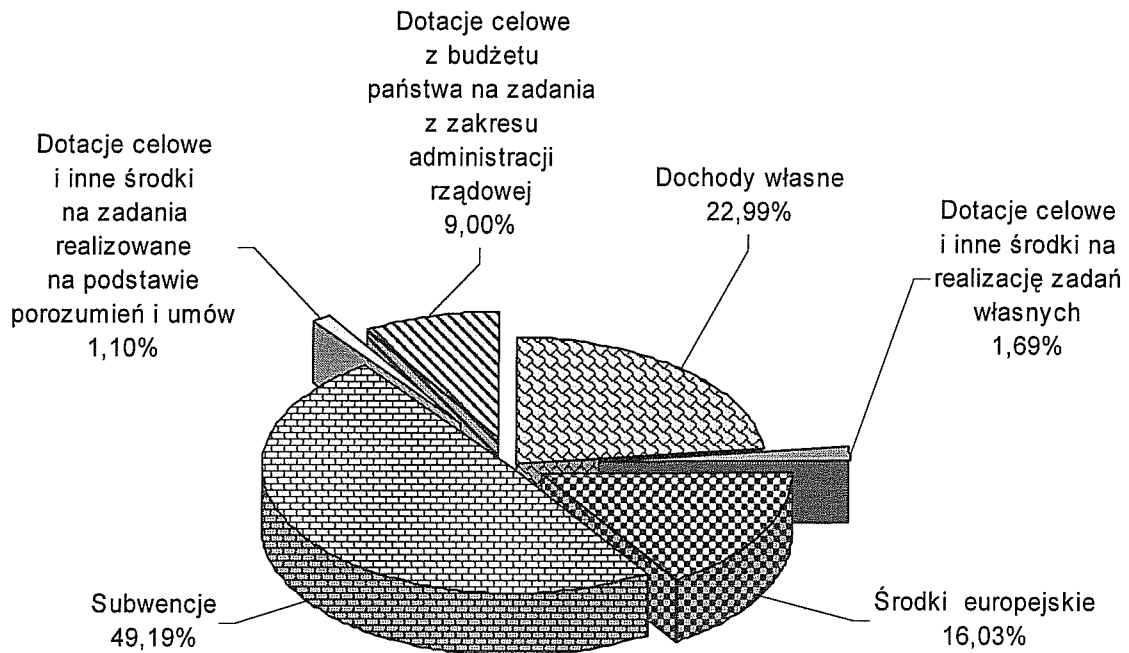

Dochody własne powiatu

Dochody własne określone zostały w wysokości **90.996.734 zł.**

Strukturę planowanych dochodów własnych powiatu według działów klasyfikacji budżetowej przedstawia poniższy wykres:

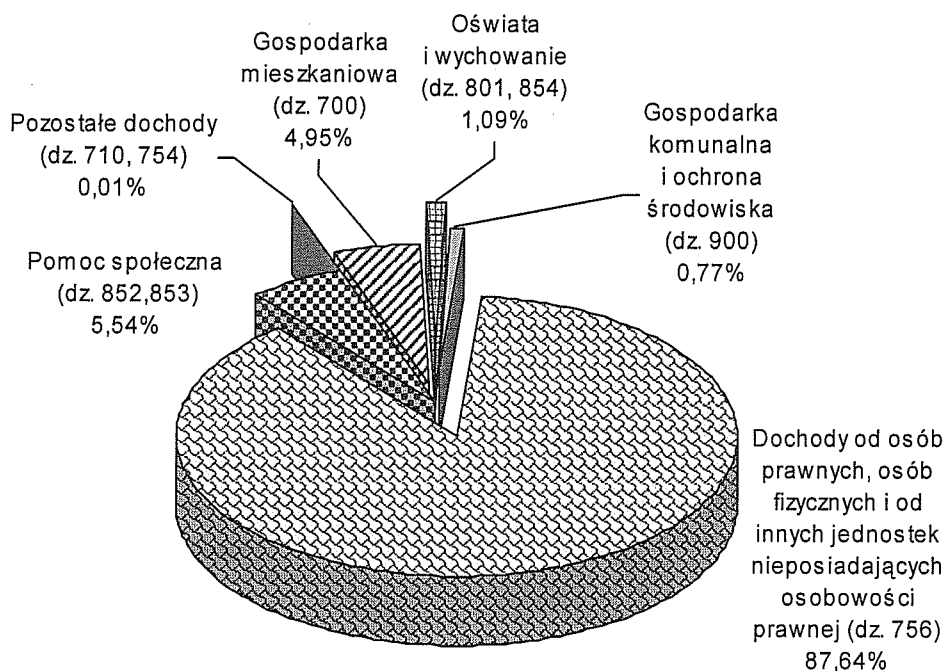



Zakładane wpływy w poszczególnych działach klasyfikacji budżetowej przedstawiają się następująco:

Dział 700 – Gospodarka mieszkaniowa

Zakładane dochody w wysokości **4.500.000 zł** obejmują wpływy z tytułu zarządzania nieruchomościami Skarbu Państwa. Dochodem powiatu jest 25% wpływów osiągniętych ze sprzedaży, opłat z tytułu trwałego zarządu, użytkowania wieczystego, czynszu dzierżawnego i najmu nieruchomości Skarbu Państwa oraz opłat z tytułu przekształcenia prawa wieczystego użytkowania w prawo własności nieruchomości Skarbu Państwa, jak również 5% dochodów uzyskanych w związku z realizacją zadań z zakresu administracji rządowej dotyczących gospodarowania nieruchomościami Skarbu Państwa, wynikających z innych ustaw niż ustawa o gospodarce nieruchomościami.

Dział 710 – Działalność usługowa

Określone dochody tego działu w kwocie **220 zł** obejmują wpływy z tytułu wynagrodzenia przysługującego płatnikowi za terminowe wpłacanie podatków pobranych na rzecz budżetu państwa i z tytułu wykonywania zadań z ubezpieczenia społecznego. Wpływy przekazywane będą przez Powiatowy Inspektorat Nadzoru Budowlanego.

Dział 754 – Bezpieczeństwo publiczne i ochrona przeciwpożarowa

Zaplanowane dochody w kwocie **9.300 zł** obejmują:

- wpływy z tytułu wynagrodzenia przysługującego płatnikowi za terminowe wpłacanie podatków pobranych na rzecz budżetu państwa i z tytułu wykonywania zadań z ubezpieczenia społecznego 4.300 zł
- 5% udział w dochodach budżetu państwa z tytułu wpływów z najmu i innych dochodów 5.000 zł

Dochody przekazywać będzie Komenda Miejska Państwowej Straży Pożarnej.

Dział 756 – Dochody od osób prawnych, od osób fizycznych i od innych jednostek nieposiadających osobowości prawnej oraz wydatki związane z ich poborem

Planowane dochody tego działu w kwocie **79.746.064 zł** obejmują:

- 1) wpływy z opłat pobieranych na podstawie odrębnych ustaw 9.528.500 zł



z tego:

- opłaty z tytułu wydawania tablic rejestracyjnych, praw jazdy, czasowych pozwoleń i innych 6.200.000 zł
 - opłaty pobierane na podstawie ustawy o drogach publicznych 3.100.000 zł
 - opłata za wydanie licencji na wykonywanie krajowego transportu drogowego i opłata za wydanie zaświadczenia i wypisu z zaświadczenia na wykonywanie przewozu osób i rzeczy na potrzeby własne 80.000 zł
 - opłata za egzamin na wykonywanie transportu drogowego taksówką 74.000 zł
 - opłata za wydanie karty parkingowej 35.000 zł
 - opłaty pokrywające koszt wydania dziennika budowy 8.000 zł
 - opłata za wycofanie pojazdu z ruchu drogowego 6.000 zł
 - opłata za wydanie karty wędkarskiej 5.500 zł
 - pozostałe dochody obejmujące odsetki za nieterminowe regulowanie opłat 20.000 zł
- 2) udziały w podatkach stanowiących dochód budżetu państwa 70.217.564 zł

z tego:

- udział w wysokości 10,25% w podatku dochodowym od osób fizycznych 65.217.564 zł
przyjęto w wysokości wynikającej z projektu ustawy budżetowej na 2010 rok zgodnie z informacją Ministra Finansów w piśmie ST4-4820/784/2009 z dnia 8 października 2009 roku
- udział w wysokości 1,40% w podatku dochodowym od osób prawnych 5.000.000 zł

Dział 801 – Oświata i wychowanie

Planowane dochody tego działu w wysokości **29.510 zł** obejmują wpływy z tytułu wynagrodzenia przysługującego płatnikowi za terminowe wpłacanie podatków pobranych na rzecz budżetu państwa i z tytułu wykonywania zadań z ubezpieczenia społecznego. Zakładane wpływy przekazywane będą przez szkoły i placówki oświatowe.

Dział 852 – Pomoc społeczna

Zaplanowane na 2010 rok dochody tego działu w kwocie **5.044.720 zł** obejmują:

- opłaty za pobyt w placówkach opiekuńczo-wychowawczych 7.500 zł



- opłaty za pobyt w domach pomocy społecznej 5.000.000 zł
stanowiące opłaty za pobyt pensjonariuszy z 6 domów pomocy społecznej
w Lublinie oraz osób przebywających w domach pomocy poza Lublinem
- odpłatność rodziców za pobyt dzieci w rodzinach zastępczych 10.000 zł
- opłaty za pobyt w mieszkaniach chronionych 14.000 zł
Odpłatność za pobyt oszacowano na podstawie liczby osób przebywających
w mieszkaniach chronionych oraz w oparciu o uchwałę nr 682/XXXI/2009 Rady Miasta
Lublin z dnia 30 kwietnia 2009 roku w sprawie szczegółowych zasad ponoszenia
odpłatności za pobyt w mieszkaniach chronionych i ośrodkach wsparcia.
- wpływy z tytułu wynagrodzenia przysługującego płatnikowi za terminowe
wplacanie podatków pobranych na rzecz budżetu państwa i z tytułu
wykonywania zadań z ubezpieczenia społecznego 5.220 zł
- 5% udział w dochodach budżetu państwa z tytułu usług świadczonych
w ośrodkach wsparcia 3.000 zł
- pozostałe dochody stanowiące zwrot nienależnie pobranych świadczeń
przez rodziny zastępcze 5.000 zł

Dział 853 – Pozostałe zadania w zakresie polityki społecznej

Określone dochody tego działu w kwocie **1.200 zł** obejmują wpływy z tytułu wynagrodzenia przysługującego płatnikowi za terminowe wplacanie podatków pobranych na rzecz budżetu państwa i z tytułu wykonywania zadań z ubezpieczenia społecznego. Wpływy przekazywane będą przez Miejski Urząd Pracy.

Dział 854 – Edukacyjna opieka wychowawcza

Zakładane wpływy w kwocie **965.720 zł** pochodzą z tytułu:

- opłat za pobyt w specjalnych ośrodkach szkolno-wychowawczych 430.000 zł
- opłat za pobyt w internatach i bursach 420.000 zł
- opłat za noclegi w Szkolnym Schronisku Młodzieżowym 110.000 zł
- wynagrodzenia przysługującego płatnikowi za terminowe wplacanie
podatków pobranych na rzecz budżetu państwa i z tytułu wykonywania
zadań z ubezpieczenia społecznego 5.720 zł



Dział 900 – Gospodarka komunalna i ochrona środowiska

Planowane w ramach powyższego działu dochody w kwocie **700.000 zł** stanowią wpływy związane z gromadzeniem środków z opłat i kar za korzystanie ze środowiska.

W związku ze zmianą ustawy Prawo ochrony środowiska i likwidacją z dniem 1 stycznia 2010 r. Powiatowego Funduszu Ochrony Środowiska i Gospodarki Wodnej w dochodach własnych powiatu ujęte zostały wpływy z tytułu opłat i kar, o których mowa w art. 402 ust. 4 i 6 ww. ustawy.

Subwencje

Planowaną wielkość subwencji ogólnej dla powiatu przyjęto na podstawie informacji Ministra Finansów z dnia 8 października 2009 roku (pismo znak: ST4-4820/784/2009). Zgodnie z informacją subwencję ogólną na 2010 rok zaplanowano w kwocie **194.718.998 zł**, z tego:

- część oświatowa 187.754.225 zł
- część równoważąca 6.964.773 zł

Otrzymana przez miasto kwota części równoważącej subwencji ogólnej, zgodnie z ustawą o dochodach jednostek samorządu terytorialnego związana jest z długością dróg wojewódzkich i krajowych znajdujących się w granicach miasta oraz z wyrównywaniem różnic między dochodami powiatu planowanymi na 2010 i 2009 rok.

Dotacje celowe i inne środki na realizację zadań własnych

Założone w projekcie wielkości dotacji celowych i innych środków na finansowanie zadań własnych powiatu określono w wysokości **6.686.049 zł**. Powyższa kwota obejmuje:

- dotację celową z budżetu państwa na utrzymanie pensjonariuszy przyjętych lub skierowanych do domów pomocy społecznej przed dniem 1 stycznia 2004 roku 4.558.000 zł
- środki z Funduszu Pracy na finansowanie kosztów wynagrodzenia i składek na ubezpieczenia społeczne pracowników Miejskiego Urzędu Pracy 1.443.900 zł

Środki przekazane będą zgodnie z art. 9 ust. 2a¹ i przeznaczone zgodnie z ust. 2a² ustawy z dnia 20 kwietnia 2004 r. o promocji zatrudnienia i instytucjach rynku pracy (j.t. Dz. U. z 2008 r. Nr 69, poz. 415 z późn. zm.)



- środki z PFRON na częściowe sfinansowanie kosztów obsługi zadań z zakresu rehabilitacji zawodowej i społecznej 191.000 zł
- dotacje z budżetu państwa na dofinansowanie projektów realizowanych z udziałem środków europejskich 493.149 zł
 - z tego:
 - „Unia Przedsiębiorczych” 195.269 zł
 - „ROMA – aktywizacja społeczna i zawodowa lubelskich Romów” 21.497 zł
 - „Sprawni w pracy w Urzędzie Miasta Lublin” 68.367 zł
 - „POSTAW NA JUTRO – ZACZNIJ OD DZIŚ” 33.837 zł
 - „Dialog społeczny w zakresie przeciwdziałania przemocy w rodzinie w Lublinie” 51.590 zł
 - „Komputerowy Świat Wiedzy” 20.402 zł
 - „Twój start w przyszłość – rozwój szkolnictwa zawodowego w Lublinie” 4.416 zł
 - „Akademia ZAMOY” 97.771 zł

Środki europejskie

Zaplanowane w budżecie miasta na 2010 rok dochody w kwocie **63.464.252 zł** obejmują środki z budżetu Unii Europejskiej:

- w ramach Regionalnego Programu Operacyjnego Województwa Lubelskiego 58.520.809 zł
 - na dofinansowanie:
 - inwestycji drogowych 57.315.500 zł
 - projektu „Lubelski Obszar Metropolitalny – Przyjazny Inwestorom” 341.352 zł
 - zadania „Poprawa systemu bezpieczeństwa chemiczno-ekologicznego na obszarze miasta Lublin i powiatu lubelskiego” 863.957 zł
 - w ramach Programu Operacyjnego Kapitał Ludzki 3.144.235 zł
 - na realizację projektów:
 - „Unia Przedsiębiorczych” 1.106.520 zł
 - „Rozwój + Skuteczność = Satysfakcja” 249.666 zł
 - „Twój start w przyszłość – rozwój szkolnictwa zawodowego w Lublinie” 125.084 zł
 - „ROMA – aktywizacja społeczna i zawodowa lubelskich Romów” 121.814 zł
 - „POSTAW NA JUTRO – ZACZNIJ OD DZIŚ” 191.741 zł



- „Sprawni w pracy w Urzędzie Miasta Lublin”	387.413 zł
- „Dialog społeczny w zakresie przeciwdziałania przemocy w rodzinie w Lublinie”	292.345 zł
- „Komputerowy Świat Wiedzy”	115.613 zł
- „Akademia ZAMOY”	554.039 zł
• w ramach Programu Operacyjnego Infrastruktura i Środowisko na dofinansowanie zadania „Termomodernizacja oświatowych obiektów użyteczności publicznej w Lublinie”	1.774.897 zł
• z programu Młodzież w działaniu na realizację projektu „Moje miasto na fotografii”	7.611 zł
• z Programu Sektorowego Comenius – „Uczenie się przez całe życie” na realizację projektów oświatowych	16.700 zł

Dotacje celowe i inne środki na realizację zadań wspólnych realizowanych na podstawie umów lub porozumień z innymi jednostkami samorządu terytorialnego

Zaplanowane w kwocie **56.892 zł** dochody stanowią środki z 4 powiatów partnerskich (lubartowskiego, lubelskiego, łęczyńskiego i świdnickiego) na realizację projektu „Lubelski Obszar Metropolitalny – Przyjazny Inwestorom”.

Dotacje celowe i inne środki na zadania realizowane w drodze umów lub porozumień z organami administracji rządowej i innymi podmiotami

Zaplanowane w wysokości **172.175 zł** dochody stanowią środki z Państwowego Funduszu Rehabilitacji Osób Niepełnosprawnych na prowadzenie ośrodka informacji dla osób niepełnosprawnych. Środki przekazane zostaną w oparciu o porozumienie z PFRON z dnia 7 maja 2008 r. w ramach programu pn. „Ośrodki Informacji dla Osób Niepełnosprawnych 2008”.

Dotacje celowe i inne środki na realizację zadań przejętych od innych jednostek samorządu terytorialnego w drodze umów lub porozumień

Zakładane na 2010 rok dotacje na realizację zadań przejętych w drodze porozumień od innych jednostek samorządu terytorialnego w kwocie **4.109.196 zł** obejmują:

- dotacje na dzieci z innych powiatów przebywające w placówkach opiekuńczo-wychowawczych na terenie miasta Lublin 3.685.000 zł



Powyższe wpływy oszacowano w oparciu o liczbę dzieci z innych powiatów przebywających w placówkach opiekuńczo-wychowawczych oraz o średni miesięczny koszt utrzymania określony dla danej placówki, w której przebywa dziecko.

- dotacje na dzieci z innych powiatów umieszczone w rodzinach zastępczych na terenie miasta Lublin 360.000 zł

Powyższe wpływy oszacowano na podstawie liczby dzieci z innych powiatów przebywających w rodzinach zastępczych na terenie miasta Lublin oraz wydatków ponoszonych z tytułu świadczeń przysługujących rodzinie zastępczej.

Zgodnie z ustawą o pomocy społecznej (art. 86) w przypadku umieszczenia dziecka w placówce opiekuńczo – wychowawczej lub rodzinie zastępczej na terenie innego powiatu, powiat właściwy ze względu na miejsce zamieszkania dziecka ponosi wydatki na jego utrzymanie.

- dotacje na osoby z innych powiatów uczestniczące w warsztatach terapii zajęciowej na terenie miasta Lublin 55.896 zł

Na podstawie ustawy o rehabilitacji zawodowej i społecznej oraz zatrudnieniu osób niepełnosprawnych (art. 10b) powiat, którego mieszkańcy są uczestnikami rehabilitacji w warsztacie działającym na terenie innego powiatu, jest obowiązany do pokrywania kosztów rehabilitacji w odniesieniu do swoich mieszkańców w części nieobjętej dofinansowaniem ze środków PFRON.

- dotacja na dzieci autystyczne z innych powiatów korzystające z pomocy specjalistycznej na terenie miasta Lublin 8.300 zł

Środki przekazywane będą zgodnie z zawartym porozumieniem z powiatem puławskim w sprawie realizacji zadań pomocy specjalistycznej na rzecz dzieci autystycznych przez poradnię specjalistyczną prowadzoną przez Gminę Lublin.

Dotacje celowe z budżetu państwa na realizację zadań z zakresu administracji rządowej

Planowane dotacje na realizację zadań z zakresu administracji rządowej określone zostały w wielkościach ujętych w projekcie ustawy budżetowej na 2010 rok w kwocie **35.618.914 zł**. Powyższa kwota przeznaczona zostanie na:

- zadania z zakresu gospodarki nieruchomościami 834.000 zł
- modernizacje ewidencji gruntów 100.000 zł
- utrzymanie Powiatowego Inspektoratu Nadzoru Budowlanego 867.403 zł



- zakupy inwestycyjne dla Powiatowego Inspektoratu Nadzoru Budowlanego 12.000 zł
- zadania bieżące z zakresu administracji rządowej 1.153.511 zł
dotyczące głównie prowadzenia ewidencji gruntów, regulacji stanów prawnych nieruchomości, gospodarowania nieruchomościami, spraw obywatelskich, nadzoru nad gospodarką leśną
- przeprowadzenie kwalifikacji wojskowej 108.000 zł
- pokrycie kosztów szkoleń obronnych 13.000 zł
- utrzymanie Komendy Miejskiej Państwowej Straży Pożarnej 17.445.000 zł
- inwestycje w Komendzie Miejskiej Państwowej Straży Pożarnej 700.000 zł
- składki na ubezpieczenie zdrowotne za dzieci i uczniów niepozostających na utrzymaniu osoby ubezpieczonej 126.000 zł
- składki na ubezpieczenie zdrowotne za osoby bezrobotne bez prawa do zasiłku 8.957.000 zł
- prowadzenie ośrodków wsparcia dla osób z zaburzeniami psychicznymi 3.639.000 zł
- prowadzenie specjalistycznego ośrodka wsparcia dla ofiar przemocy 338.000 zł
- realizację programów korekcyjno-edukacyjnych dla sprawców przemocy 27.000 zł
- udzielanie pomocy cudzoziemcom 680.000 zł
- utrzymanie zespołu do spraw orzekania o niepełnosprawności 619.000 zł



Wydatki

W uchwalonym budżecie miasta Lublin na 2010 rok wydatki określono w wysokości **1.444.122.252 zł**, w ramach której planuje się przeznaczyć na zadania:

- własne realizowane bez udziału środków europejskich 1.195.450.679 zł
 - własne realizowane z udziałem środków europejskich 128.303.528 zł
 - własne przekazane do realizacji innym jednostkom samorządu terytorialnego na podstawie umów i porozumień 6.284.864 zł
 - przejęte od innych jednostek samorządu terytorialnego do realizacji na podstawie umów i porozumień 5.623.196 zł
 - wspólne realizowane na podstawie umów lub porozumień z innymi jednostkami samorządu terytorialnego 21.830 zł
 - realizowane na podstawie porozumień i umów z organami administracji rządowej i innymi podmiotami 172.175 zł
 - zlecone z zakresu administracji rządowej 108.265.980 zł
- z tego:
- ustawowo zlecone gminie 72.647.066 zł
 - z zakresu administracji rządowej wykonywane przez powiat 35.618.914 zł.

W budżecie miasta uwzględniono wpłatę do budżetu państwa ustaloną na podstawie ustawy o dochodach jednostek samorządu terytorialnego.

Powiaty, w których wskaźnik dochodów podatkowych na 1 mieszkańca (wskaźnik P – 213,46) jest większy niż 110% wskaźnika ustalonego analogicznie dla wszystkich powiatów (wskaźnik 110%Pp – 188,309), dokonują wpłat do budżetu państwa. Planowana dla miasta Lublin w 2010 roku wpłata wynosi 7.473.812 zł.



Strukturę wydatków z podziałem na główne rodzaje realizowanych zadań przedstawia poniższy wykres.

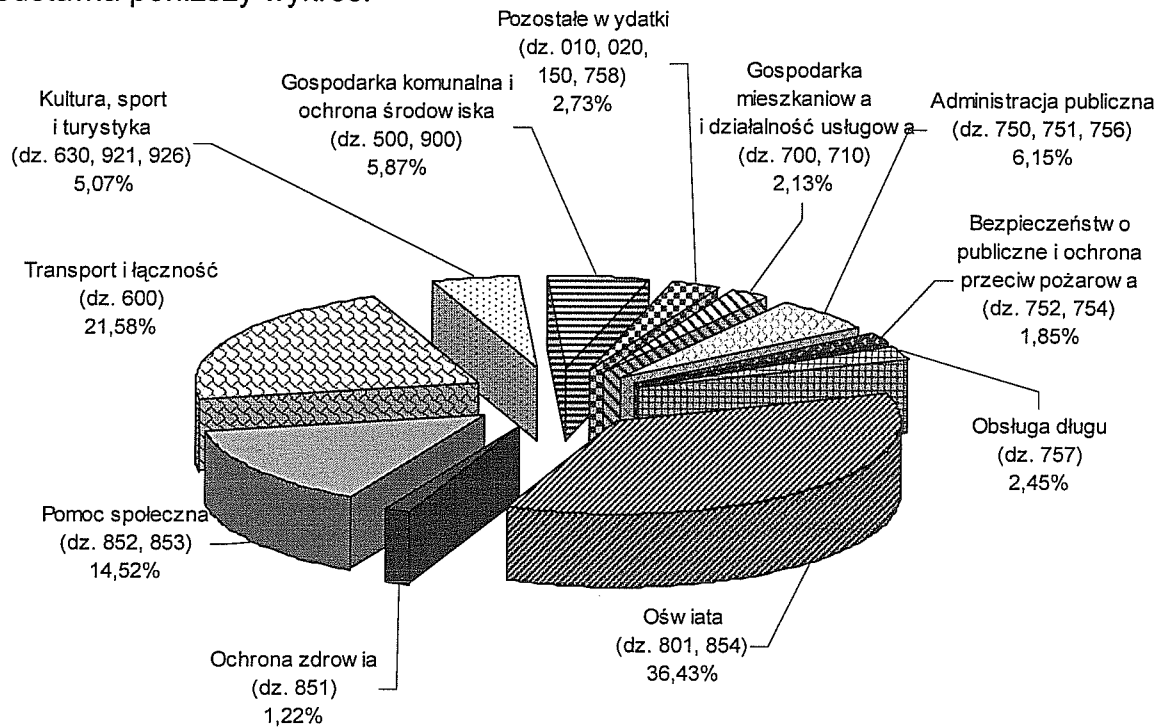

Strukturę wydatków majątkowych (284.754.030 zł) z podziałem na główne rodzaje realizowanych zadań przedstawia poniższy wykres.

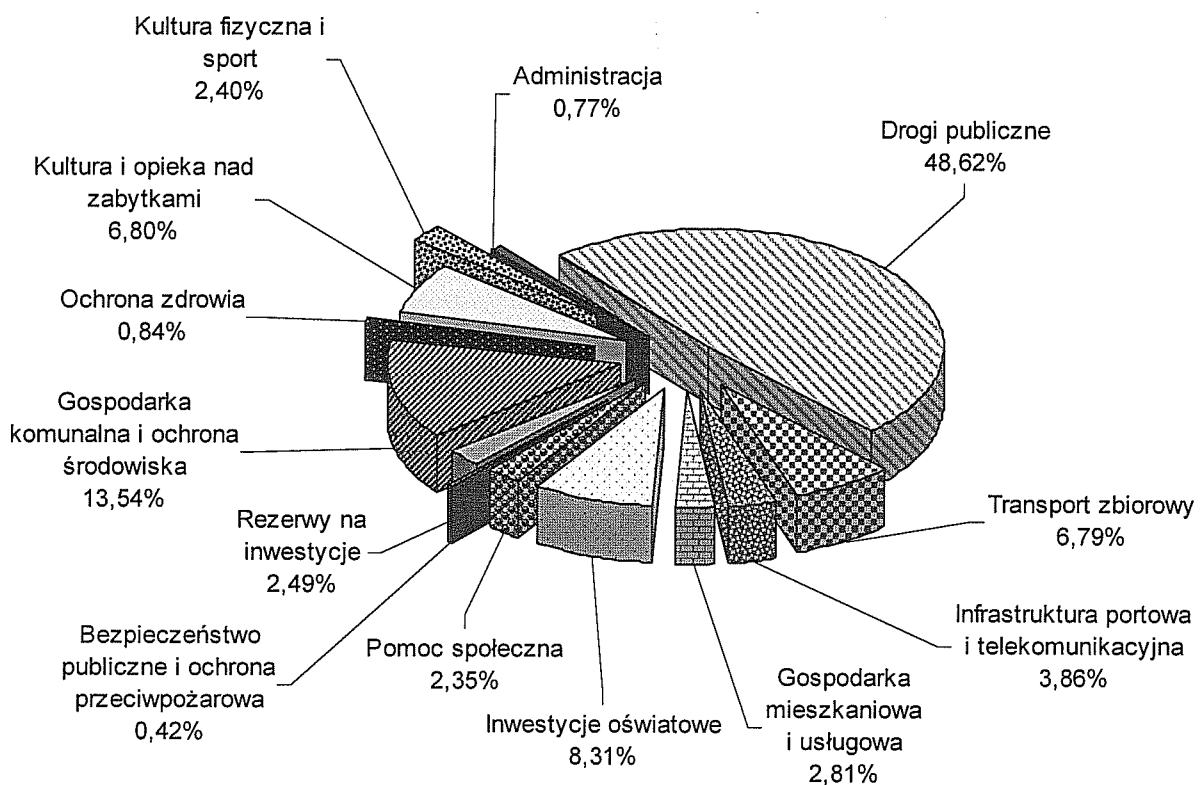



Określone w budżecie miasta na 2010 rok wydatki związane z remontami stanowią łączną kwotę 35.544.520 zł, z tego finansowane z dotacji na remonty w kwocie 7.360.000 zł i pozostałe w kwocie 28.184.520 zł. Strukturę z podziałem na główne rodzaje zadań prezentuje poniższy wykres.

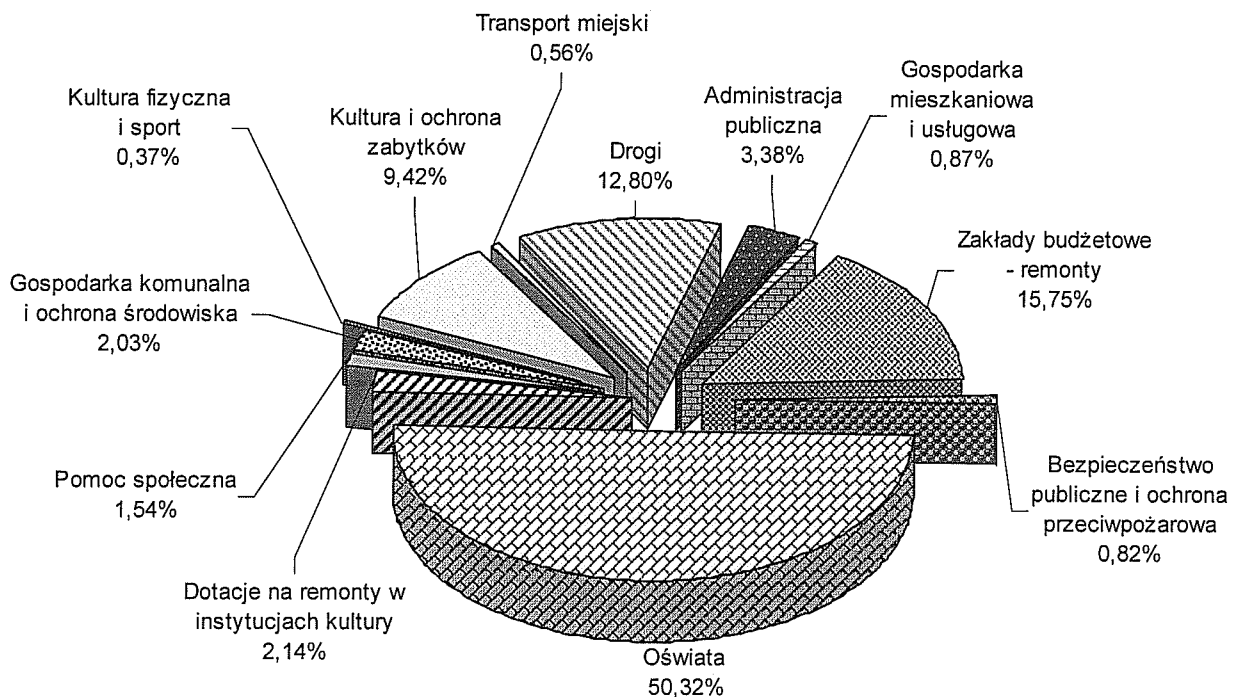

Wydatki na zadania własne realizowane bez udziału środków europejskich

Planowana wysokość wydatków w kwocie **1.195.450.679 zł** obejmuje:

- wydatki bieżące 1.031.235.354 zł
 - w tym:
 - wydatki związane z remontami 27.958.120 zł
 - wynagrodzenia i pochodne od wynagrodzeń 488.117.582 zł
 - świadczenia na rzecz osób fizycznych 43.766.668 zł
 - dotacje 119.470.832 zł
 - wydatki na obsługę długu 34.150.000 zł
 - wydatki z tytułu poręczeń i gwarancji 1.265.234 zł
- wydatki majątkowe 164.215.325 zł



Poniższy wykres przedstawia strukturę planowanych wydatków na 2010 rok w ujęciu działowym.

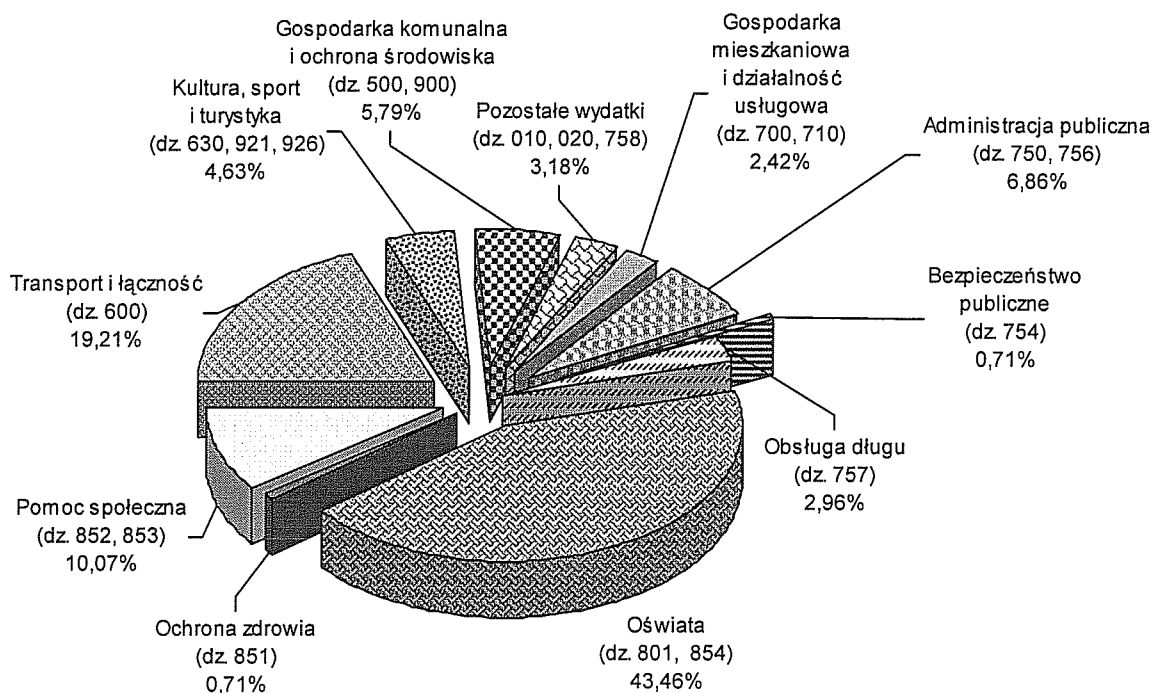

Dział 010 – Rolnictwo i łowiectwo

Zgodnie z art. 35 ust. 1 pkt 1 ustawy o izbach rolniczych z dnia 14 grudnia 1995 r. (j.t. Dz. U. z 2002 r., Nr 101, poz. 927 z późn. zm.) 2% od uzyskanych wpływów z tytułu podatku rolnego pobieranego od osób fizycznych i prawnych stanowi dochód izby rolniczej.

Z uwagi na spadek średniej ceny skupu żyta w 2009 r. w stosunku do 2008 r. szacuje się, iż wpływy z podatku rolnego również będą niższe stąd na wpłatę na rzecz Lubelskiej Izby Rolniczej zaplanowano na 2010 rok kwotę **13.000 zł**.

Dział 020 – Leśnictwo

Na zadania w zakresie nadzoru nad gospodarką leśną w lasach niestanowiących własności Skarbu Państwa planuje się przeznaczyć kwotę **7.035 zł**.

Zaplanowane środki w kwocie 7.000 zł zostaną przekazane Nadleśnictwu Świdnik, które na mocy zawartego z Prezydentem Miasta Lublin porozumienia sprawuje nadzór nad realizacją zadań wynikających z ustawy o lasach, natomiast środki w kwocie 35 zł przeznaczone zostaną na podatek leśny od lasów przekazanych przez rolników na rzecz gminy Lublin.



Dział 500 – Handel

W 2010 roku na utrzymanie czystości na targowisku przy ul. Kruczkowskiego przeznaczone zostaną środki w wysokości **6.000 zł**.

Dział 600 – Transport i łączność

Na wydatki związane z transportem oraz utrzymaniem, przebudową i budową dróg w mieście planuje się przeznaczyć kwotę **229.613.000 zł**, z tego na:

- wydatki bieżące 142.857.000 zł
w tym: wydatki związane z remontami 4.750.000 zł
- wydatki majątkowe 86.756.000 zł

Strukturę planowanych wydatków tego działu na 2010 rok przedstawia poniższy wykres.

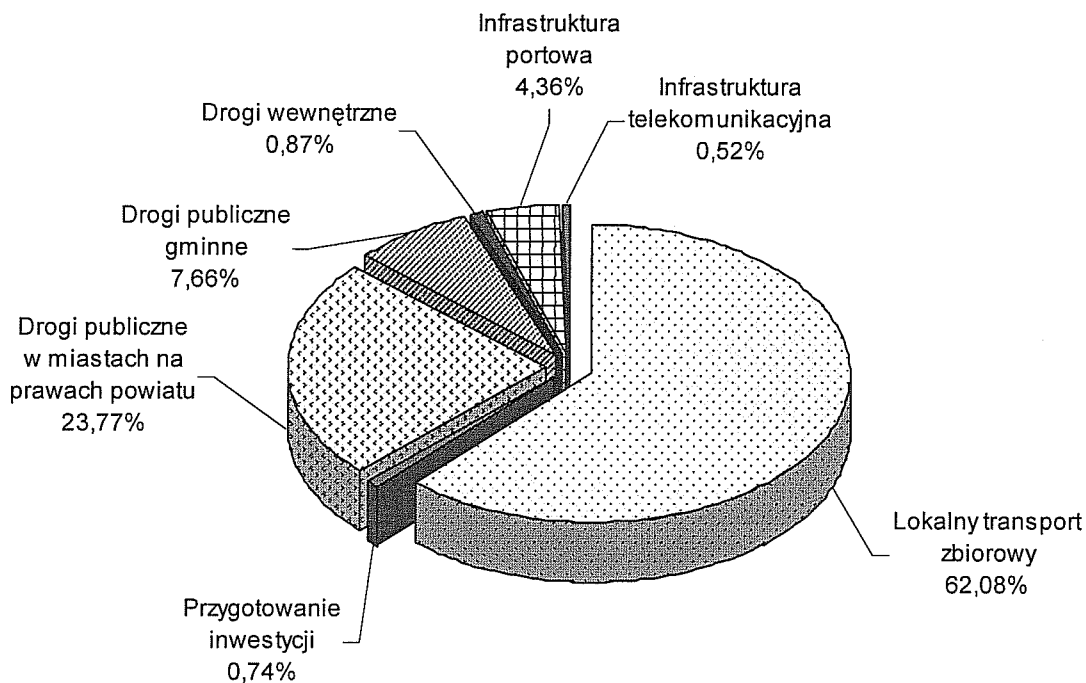

Planowane wydatki w poszczególnych rozdziałach klasyfikacji budżetowej przedstawiają się następująco:

rozd. 60004 – Lokalny transport zbiorowy

Na transport zbiorowy w mieście zaplanowano kwotę **142.543.000 zł**, z tego na:

- funkcjonowanie Zarządu Transportu Miejskiego 123.207.000 zł
w tym:
 - wynagrodzenia 1.690.000 zł



w tym: wynagrodzenia bezosobowe - 50.000 zł,

Do kalkulacji wynagrodzeń przyjęto:

- planowany stan zatrudnienia na 31 grudnia 2009 roku – 40,50 etatów,
 - przeciętne wynagrodzenie w kwocie 3.210 zł,
 - pochodne od wynagrodzeń 269.300 zł
 - świadczenia na rzecz osób fizycznych 2.000 zł
 - remonty (remonty infrastruktury przystankowej,
remont budynku Biura Obsługi Klienta, naprawy i konserwacje) 200.000 zł
 - pozostałe wydatki bieżące 121.045.700 zł
- w tym: głównie zakup usług przewozowych oraz usług sprzedaży biletów
- inwestycje 19.336.000 zł

z tego na:

- zintegrowany system miejskiego transportu publicznego – 7.830.000 zł
Projekt zgłoszony został do współfinansowania w ramach Programu Operacyjnego Rozwój Polski Wschodniej, ujęty został w Indykatoryjnym Planie Inwestycyjnym Programu. Głównym celem planowanej inwestycji jest zapewnienie optymalnego przepływu osób i towarów na obszarze jej oddziaływania poprzez poprawę stanu infrastruktury technicznej.
- objęcie udziałów w podwyższonym kapitale zakładowym MPK Lublin Sp. z o.o. – 10.806.000 zł na pokrycie części straty bilansowej spółki za okres od 1.01.2008 r. – 31.12.2008 r. wynoszącej 25.805.460 zł,
- zakupy inwestycyjne m.in. wiat przystankowych – 700.000 zł.

Wykaz zadań inwestycyjnych wraz z zakresem rzeczowym i strukturą finansowania przedstawia załącznik nr 5 i nr 6.

rozd. 60015 – Drogi publiczne w miastach na prawach powiatu

Określone w kwocie **54.580.000 zł** wydatki na utrzymanie, remonty, przebudowę i budowę dróg krajowych, wojewódzkich i powiatowych planuje się przeznaczyć na:

- wydatki związane z bieżącym utrzymaniem dróg 10.500.000 zł
z których finansowane będą między innymi wydatki związane z: utrzymaniem sygnalizacji świetlnej, oznakowaniem poziomym i pionowym dróg, naprawą nawierzchni jezdni, chodników, poboczy, wiaduktów i mostów
- remonty (remont ul. Związkowej na odcinku o długości 1 km) 2.800.000 zł

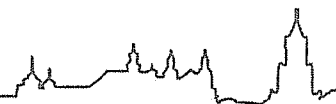

- wydatki inwestycyjne 41.280.000 zł
z tego:
 - Lubelski Lipiec '80 (trasa zielona) - II etap od ul. Głębokiej do ul. Krochmalnej – 500.000 zł,
 - przedłużenie ul. Nadbystrzyckiej (od ul. Jana Pawła II do ul. Janowskiej) oraz przebudowa ul. Krochmalnej do skrzyżowania z ul. Diamentową – 1.250.000 zł,
 - przedłużenie ul. Związkowej (od ul. Bazylanówka do ul. Walecznych) – 3.450.000 zł,
 - ul. Roztocze (od ul. Wielkopolskiej do ul. Jana Pawła II wraz ze skrzyżowaniem) – 3.600.000 zł,
 - przebudowa ulic: 3-go Maja i Radziłowskiej wraz ze skrzyżowaniami i elementami okolicznej architektury – 5.600.000 zł,
 - przebudowa ul. Głuskiej od mostu na rzece Czerniejówce do granic miasta – 700.000 zł,
 - przebudowa ul. Narutowicza od ul. Okopowej do ul. Głębokiej wraz z ulicami przyległymi – 2.500.000 zł,
 - przebudowa ul. Poniatowskiego na odcinku od wiaduktu do Al. Racławickich – 1.500.000 zł
 - drogi dojazdowe do węzła drogowego "Jakubowice" - obwodnicy Miasta Lublin w ciągu dróg ekspresowych S 12, S 17 i S 19 – 4.000.000 zł,
 - budowa drogi dojazdowej do węzła drogowego "Dąbrowica" - obwodnicy Miasta Lublin w ciągu dróg ekspresowych S 12, S 17 i S 19 – 18.000.000 zł,
 - przebudowa chodników – 180.000 zł.

Zakres rzeczowy i strukturę finansowania zadań inwestycyjnych przedstawia załącznik nr 5 i nr 6.

rozd. 60016 – Drogi publiczne gminne

Na utrzymanie, remonty, przebudowę i budowę dróg gminnych planuje się przeznaczyć **17.600.000 zł**, z tego na:

- bieżące utrzymanie dróg 3.600.000 zł
obejmujące wykonanie m.in. napraw cząstkowych nawierzchni jezdni i chodników, napraw dróg gruntowych, roboty konserwacyjne, porządkowe i zmierzające do zwiększenia bezpieczeństwa użytkowników
- remonty dróg (remont ul. Obrońców Pokoju na odcinku o długości 0,5 km) 900.000 zł
- inwestycje drogowe 13.100.000 zł



z tego na:

- ul. Bursaki i ul. Rapackiego w strefie aktywizacji gospodarczej dzielnicy Bursaki – 50.000 zł,
- ul. Granitową – 6.500.000 zł,
- ul. Przyjacielską i ul. Skromną – 1.000.000 zł,
- budowę i modernizację ulic, zatok, ciągów pieszo-jezdných, chodników, parkingów i kładek dla pieszych – 1.250.000 zł,
- infrastrukturę techniczną dla inwestorów budownictwa wielorodzinnego – 500.000 zł,
- inwestycje realizowane przy udziale mieszkańców i innych podmiotów – 3.800.000 zł w tym wpłaty społecznych komitetów – 200.000 zł.

Zakres rzeczowy i strukturę finansowania zadań inwestycyjnych przedstawia załącznik nr 5 i nr 6.

rozd. 60017 – Drogi wewnętrzne

Zaplanowaną w budżecie miasta kwotę **1.990.000 zł** planuje się przeznaczyć na:

- bieżące utrzymanie dróg wewnętrznych 800.000 zł
obejmujące głównie naprawy nawierzchni jezdni i chodników oraz dróg gruntowych
- remonty dróg (remont ul. Jacka Kuronia na odcinku o długości ok. 0,5 km) 850.000 zł
- inwestycje 340.000 zł

z tego na:

- budowę ul. Domeyki – 200.000 zł,
- budowę ulic, chodników, schodów i zatok parkingowych – 140.000 zł.

Zakres rzeczowy zadań przedstawia załącznik nr 5 i nr 6.

rozd. 60041 – Infrastruktura portowa

Zaplanowane w wysokości **10.000.000 zł** środki proponuje się przeznaczyć na realizację zadania pn. „Rozbudowa Regionalnego Portu Lotniczego: Port Lotniczy Lublin SA (Świdnik)” na objęcie akcji w podwyższonym kapitale zakładowym spółki.

rozd. 60053 – Infrastruktura telekomunikacyjna

Zaplanowane wydatki w kwocie **1.200.000 zł** (w tym inwestycje w wysokości 1.000.000 zł) planuje się przeznaczyć na realizację zadania miejska szerokopasmowa sieć szkieletowa.



rozd. 60095 – Pozostała działalność

Zakładaną kwotę **1.700.000 zł** planuje się przeznaczyć na opracowanie dokumentacji przyszłościowej w zakresie dróg - 700.000 zł oraz wykup gruntów - 1.000.000 zł.

Dział 630 – Turystyka

Na realizację zadań z zakresu turystyki planuje się przeznaczyć kwotę **435.600 zł**, z tego na:

rozd. 63001 – Ośrodki informacji turystycznej

Określone w tym rozdziale środki w wysokości **224.600 zł** planuje się przeznaczyć na dotację dla Lubelskiego Ośrodka Informacji Turystycznej z przeznaczeniem na świadczenie usług z zakresu turystyki.

Planowane przychody i wydatki Lubelskiego Ośrodka Informacji Turystycznej omówione zostały w części dotyczącej zakładów budżetowych.

rozd. 63003 – Zadania w zakresie upowszechniania turystyki

Na zadania w zakresie upowszechniania turystyki planuje się przeznaczyć środki w wysokości **211.000 zł**, z tego na:

- organizację imprez turystyczno-krajoznawczych – 100.000 zł, w tym dotacje dla podmiotów niezaliczanych do sektora finansów publicznych – 60.000 zł,
- zintegrowane oznakowanie turystyczne Lublina – 20.000 zł,
- składki z tytułu członkostwa w stowarzyszeniach (Lubelska Lokalna Organizacja Turystyczna, Lubelska Regionalna Organizacja Turystyczna, Organizacja Szlak Jagielloński) – 91.000 zł.

Dział 700 – Gospodarka mieszkaniowa

Na zadania realizowane w ramach tego działu zaplanowano środki w wysokości **16.055.400 zł**, z tego na:

- | | |
|-------------------------------------|--------------|
| • wydatki bieżące | 8.055.400 zł |
| w tym: wydatki związane z remontami | 200.000 zł |
| • wydatki majątkowe | 8.000.000 zł |



Strukturę planowanych wydatków na 2010 rok przedstawia poniższy wykres.

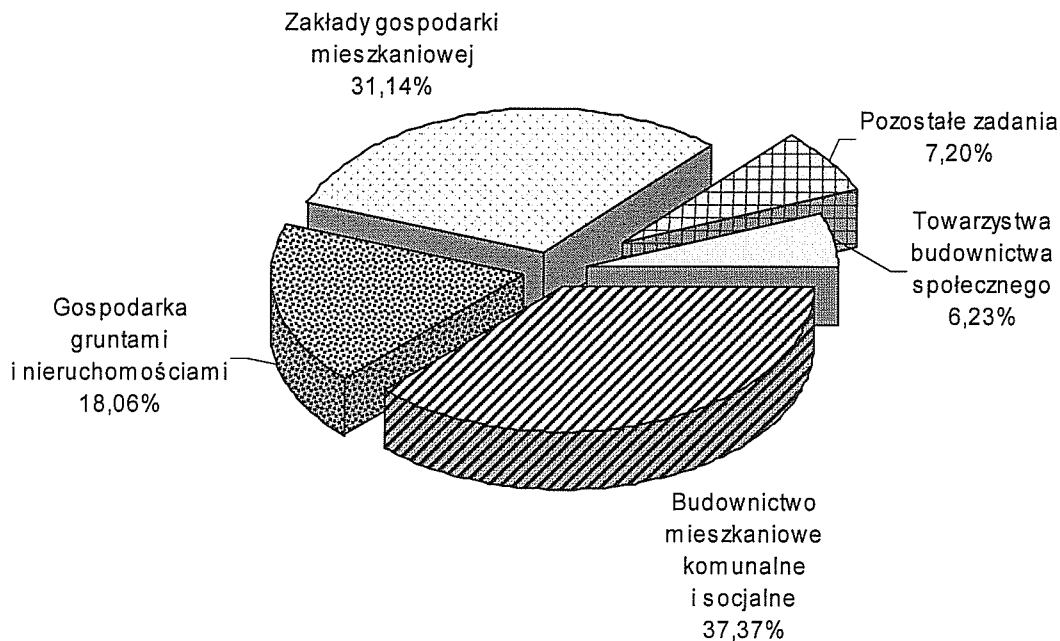

rozd. 70001 – Zakłady gospodarki mieszkaniowej

Określone w wysokości **5.000.000 zł** wydatki tego rozdziału stanowią dotację dla Zarządu Nieruchomości Komunalnych na:

- remonty nieruchomości komunalnych i będących w samoistnym posiadaniu Gminy Lublin 4.000.000 zł
w tym remonty pustostanów - 1.500.000 zł
- specjalistyczne prace konserwatorskie budynków zabytkowych w obrębie Starego Miasta 500.000 zł
- prace remontowe na terenach gminy wokół budynków Wspólnot Mieszkaniowych 500.000 zł

Szczegółowe omówienie przychodów i wydatków Zarządu Nieruchomości Komunalnych ujęto w części dotyczącej zakładów budżetowych.

rozd. 70005 – Gospodarka gruntami i nieruchomościami

Ujęte w budżecie miasta wydatki na gospodarkę nieruchomościami miasta w wysokości **2.900.000 zł** przeznaczone zostaną na:

- wydatki związane z utrzymaniem zasobów komunalnych i sprzedażą mienia komunalnego oraz szacunki nieruchomości 900.000 zł



- remonty zasobów komunalnych 200.000 zł
- ubezpieczenie majątku miasta 800.000 zł
- inwestycje (zakup nieruchomości do zasobu) 1.000.000 zł

rozd. 70021 – Towarzystwa budownictwa społecznego

Określone w wysokości **1.000.000 zł** wydatki przeznaczone zostaną na objęcie udziałów w kapitale zakładowym Towarzystwa Budownictwa Społecznego „Nowy Dom” w celu umożliwienia realizacji zadań inwestycyjnych obejmujących budowę budynku wielorodzinnego w os. Felin.

rozd. 70095 – Pozostała działalność

Zaplanowane w wysokości **7.155.400 zł** wydatki planuje się przeznaczyć na:

- rozbiórki budynków 250.000 zł
- przeprowadzki i przechowywanie rzeczy osób eksmitowanych oraz zakwaterowanie osób poszkodowanych w wypadkach losowych 32.000 zł
- odszkodowania i renty 873.400 zł
- inwestycje (budownictwo mieszkaniowe komunalne i socjalne) 6.000.000 zł

Dział 710 – Działalność usługowa

Ujęte w budżecie wydatki na realizację zadań tego działu stanowią kwotę **12.939.000 zł** i dotyczą:

rozd. 71004 – Plany zagospodarowania przestrzennego

Na planowanie i zagospodarowanie przestrzenne ujęto środki w wysokości **10.305.000 zł**.

Planowana kwota wydatków obejmuje:

- wynagrodzenia dla członków Miejskiej Komisji Urbanistyczno - Architektonicznej za udział w posiedzeniach 5.000 zł
- wydatki związane z opracowaniami planistycznymi 150.000 zł
w tym wynagrodzenia bezosobowe - 10.800 zł, pochodne od wynagrodzeń - 700 zł
- szacunki nieruchomości 150.000 zł
- odszkodowania 10.000.000 zł



rozd. 71014 – Opracowania geodezyjne i kartograficzne

Określone w wysokości **1.100.000 zł** wydatki tego rozdziału przeznaczone zostaną na regulację stanów geodezyjno - prawnych nieruchomości i opracowania geodezyjne. Planowane środki zostaną wykorzystane głównie na: opracowania geodezyjno-kartograficzne związane z katastrzem nieruchomości obejmujące m.in.: podziały nieruchomości, modernizacje ewidencji gruntów i budynków, aktualizację operatów ewidencji gruntów, budynków i lokali.

rozd. 71035 – Cmentarze

Na wydatki objęte tym rozdziałem planuje się kwotę **1.514.000 zł** z przeznaczeniem na:

- wydatki związane z utrzymaniem cmentarzy komunalnych i urzędzeń cmentarnych 1.380.000 zł
- wydatki związane z utrzymaniem cmentarza żydowskiego przy ul. Walecznych 34.000 zł
- remonty – usunięcie awarii sieci elektrycznej na cmentarzu przy ul. Droga Męczenników Majdanka 100.000 zł

rozd. 71095 – Pozostała działalność

Na pozostałe zadania z zakresu działalności usługowej planuje się kwotę **20.000 zł**.

Dział 750 – Administracja publiczna

Na wydatki objęte tym działem planuje się kwotę **81.671.920 zł**, która obejmuje wydatki na:

- funkcjonowanie Rady Miasta 1.341.000 zł
- utrzymanie jednostek pomocniczych miasta oraz wybory do jednostek pomocniczych miasta 747.720 zł
- funkcjonowanie Urzędu Miasta 75.053.200 zł
- promocję miasta i obsługę inwestorów 3.900.000 zł
- składki z tytułu członkostwa w organizacjach samorządowych 270.000 zł
- miejską sieć szerokopasmową 360.000 zł



Strukturę planowanych wydatków na 2010 rok przedstawia poniższy wykres.

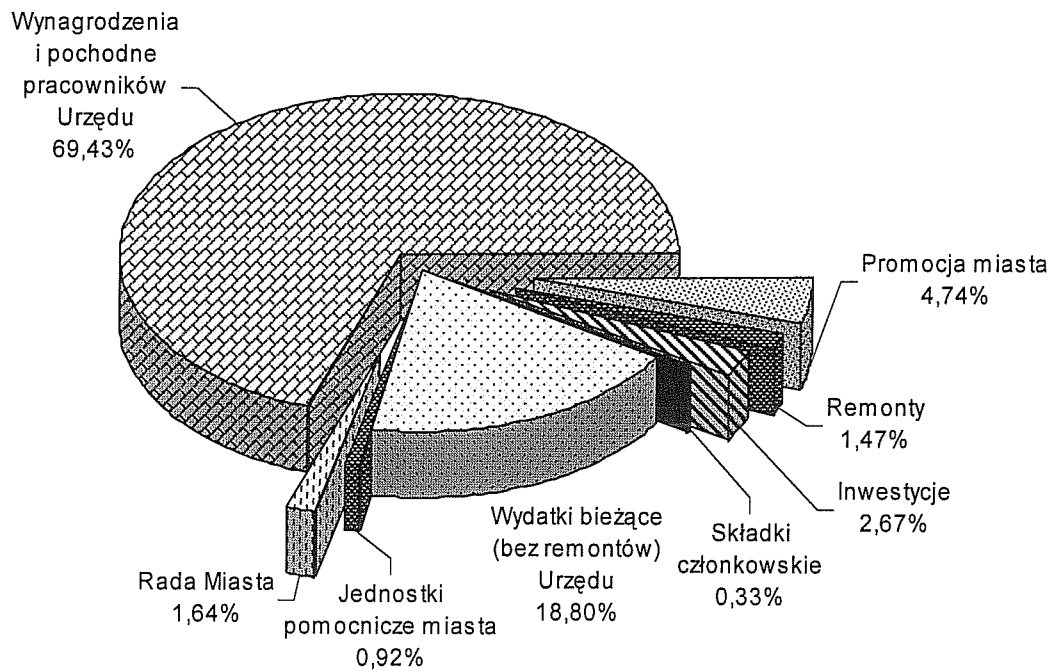

rozd. 75022 – Rady miast i miast na prawach powiatu

Ujęta w budżecie miasta kwota **2.088.720 zł** obejmuje:

- | | |
|---|--------------|
| 1) wydatki Rady Miasta | 1.341.000 zł |
| z tego: | |
| - wynagrodzenia bezosobowe - 8.000 zł | |
| - świadczenia na rzecz osób fizycznych – 1.070.000 zł | |
| w tym diety dla radnych – 1.035.000 zł | |
| - pozostałe wydatki (m.in. zakup materiałów i usług) – 263.000 zł | |
| 2) funkcjonowanie 27 jednostek pomocniczych miasta | 658.920 zł |
| w tym: | |
| - diety dla przewodniczących Zarządów Dzielnic – 423.360 zł | |
| - wynagrodzenia i pochodne od wynagrodzeń – 3.350 zł | |
| - koszty utrzymania biur rad dzielnic – 231.790 zł | |
| (czynsze, energia, zakup materiałów biurowych i usług) | |

Wydatki na utrzymanie poszczególnych rad dzielnic określa załącznik nr 9 do uchwały budżetowej na 2010 rok.



- 3) przeprowadzenie wyborów do jednostek pomocniczych miasta 88.800 zł
w tym wynagrodzenia i pochodne - 41.100 zł

rozdz. 75023 – Urzędy miast i miast na prawach powiatu

Planowane wydatki na realizację zadań wykonywanych przez Urząd Miasta w wysokości **75.053.200 zł** obejmują:

- wydatki bieżące 72.903.200 zł
w tym: wydatki związane z remontami - 1.200.000 zł
- wydatki inwestycyjne 2.150.000 zł

Ze środków przeznaczonych na wydatki bieżące finansowane będą:

- wynagrodzenia 48.540.000 zł
w tym: wynagrodzenia bezosobowe – 400.000 zł

Do kalkulacji wynagrodzeń przyjęto:

- stan zatrudnienia – 1 066 etatów,
- przeciętne wynagrodzenie pracowników w kwocie - 3.411 zł,
- planowany przyrost zatrudnienia – 15 etatów,
- przewidywane dofinansowanie wynagrodzeń pracowników realizujących zadania zlecone – ok. 2.603.000 zł.

Ponadto w grupie tych wydatków ujęto dodatkowe wynagrodzenie roczne w kwocie 3.400.000 zł.

- pochodne od wynagrodzeń 8.168.000 zł
w tym: dofinansowanie zadań zleconych ok. 648.000 zł
- świadczenia na rzecz osób fizycznych (m.in.: świadczenia rzeczowe, wynikające z przepisów dotyczących bezpieczeństwa i higieny pracy, ekwiwalenty za pranie odzieży roboczej) 80.000 zł
- wydatki rzeczowe 16.115.200 zł
w tym m.in.:
 - remonty obiektów użytkowanych przez Urząd (prace ogólnobudowlane, w tym: w budynku przy ul. Wieniawskiej 14 oraz konserwacje, naprawy, awarie) – 1.200.000 zł,
 - zakup druków ścisłego zarachowania, praw jazdy i tablic rejestracyjnych dla potrzeb Inspektoratu Komunikacji – 3.200.000 zł,
 - dofinansowanie zadań zleconych - 1.089.000 zł.



Planowane wydatki majątkowe w kwocie **2.150.000 zł** obejmują zakup wyposażenia (m.in. kserokopiarek, specjalistycznego oprogramowania, sprzętu komputerowego, wyposażenie serwerowni na potrzeby Centrum Przetwarzania Danych, rozbudowa urządzeń sieciowych).

rozd. 75075 – Promocja jednostek samorządu terytorialnego

Ujęte w budżecie miasta wydatki na promocję miasta stanowią kwotę **3.900.000 zł**, z tego:

- wynagrodzenia bezosobowe – 360.000 zł,
- pochodne od wynagrodzeń – 4.000 zł,
- świadczenia na rzecz osób fizycznych (nagrody w konkursach pod patronatem Prezydenta Miasta) – 30.000 zł,
- pozostałe wydatki bieżące – 3.476.000 zł

Proponowana kwota przeznaczona zostanie m.in. na zakup materiałów promocyjnych i gadżetów oraz upominków, organizację konkursów i wystaw o mieście, podróże służbowe krajowe i zagraniczne, udział w wydarzeniach krajowych i międzynarodowych.

- zakupy inwestycyjne (zakup m.in. gablot wystawienniczych, stojaków reklamowych, systemu ekspozycyjnego) – 30.000 zł.

rozd. 75095 – Pozostała działalność

Ujęte w budżecie miasta wydatki tego rozdziału stanowią kwotę **630.000 zł**, która przeznaczona zostanie na:

- opłacenie składek z tytułu członkostwa Miasta Lublin w organizacjach samorządowych 270.000 zł
w tym: Związku Miast Polskich, Związku Gmin Lubelszczyzny, Unii Metropolii Polskich, Stowarzyszeniu Miast Europejskich „Eurocities”, Stowarzyszeniu Księgowych, Stowarzyszeniu Szlak Staropolski oraz Stowarzyszeniu Forum Rewitalizacji;
- miejską sieć szerokopasmową 360.000 zł
obejmującą płatności za usługi telekomunikacyjne i dostępu do sieci Internet.

Dział 754 – Bezpieczeństwo publiczne i ochrona przeciwpożarowa

Na realizację zadań związanych z bezpieczeństwem publicznym i ochroną przeciwpożarową planuje się środki w wysokości **8.479.000 zł**, w tym na wydatki związane z remontami kwotę 80.000 zł.



Planowane wielkości wydatków w poszczególnych rozdziałach przedstawiają się następująco:

rozdz. 75404 – Komendy wojewódzkie Policji

Zaplanowane w wysokości **660.000 zł** wydatki na dofinansowanie działań na rzecz utrzymania bezpieczeństwa w mieście stanowią wpłatę na fundusz celowy z przeznaczeniem na: dofinansowanie budowy V Komisariatu Policji (500.000 zł), sfinansowanie służb ponadnormatywnych funkcjonariuszy Komendy Miejskiej Policji (150.000 zł) oraz doposażenie w ramach programu zapobiegania przestępczości oraz porządku publicznego i bezpieczeństwa obywateli – „Bezpieczny Lublin” (10.000 zł).

rozdz. 75412 – Ochotnicze straże pożarne

Na finansowanie działalności bieżącej Ochotniczej Straży Pożarnej w Głusku, jednostki OSP – Ratownictwo Wodne w Lublinie i Ochotniczej Straży Pożarnej przy Muzeum Wsi Lubelskiej planuje się kwotę **125.000 zł**, z tego:

- świadczenia na rzecz osób fizycznych (ekwiwalent pieniężny za udział w działaniach ratowniczych członków OSP) – 12.000 zł,
- wynagrodzenia bezosobowe – 12.000 zł,
- remont samochodu pożarniczego dla OSP w Głusku – 50.000 zł,
- wydatki związane m.in. z: konserwacją środków transportowych i sprzętu, zakupem paliwa, części zamiennych – 51.000 zł.

rozdz. 75416 – Straż Miejska

Zakładane wydatki na utrzymanie Straży Miejskiej w wysokości **7.434.000 zł** obejmują:

- wynagrodzenia 5.134.000 zł
 - w tym: wynagrodzenia bezosobowe - 20.000 zł,
- Do kalkulacji wynagrodzeń przyjęto:
 - liczbę etatów kalkulacyjnych – 133,
 - przeciętne wynagrodzenie w kwocie 2.938 zł,
 - planowane środki na wypłatę nagród jubileuszowych – 65.000 zł.
- pochodne od wynagrodzeń 900.000 zł
- świadczenia na rzecz osób fizycznych (umundurowanie, ekwiwalenty na pranie umundurowania, posiłki regeneracyjne,



- | | |
|--|--------------|
| inne wynikające z przepisów BHP) | 120.000 zł |
| • wydatki rzeczowe | 1.280.000 zł |
| w tym wydatki związane z remontami (naprawy i konserwacje) – 30.000 zł | |

rozd. 75421 – Zarządzanie kryzysowe

Planowane środki w kwocie **70.000 zł** przeznacza się na wydatki związane z zarządzaniem kryzysowym, tj. na zakup materiałów i usług potrzebnych do realizacji zadań przez Miejskie Centrum Zarządzania Kryzysowego.

rozd. 75495 – Pozostała działalność

Na pozostałe zadania z zakresu bezpieczeństwa publicznego planuje się kwotę **190.000 zł**, z tego na:

- | | |
|--|------------|
| • Centrum Monitoringu Wizyjnego | 130.000 zł |
| z przeznaczeniem m.in.: na opłaty za rezerwację częstotliwości radiowej, koszty eksploatacyjne urządzeń oraz opłaty za energię elektryczną na potrzeby monitoringu wizyjnego | |
| • realizację programu zapobiegania przestępczości oraz porządku publicznego i bezpieczeństwa obywateli – „Bezpieczny Lublin” | 60.000 zł |

Dział 756 – Dochody od osób prawnych, od osób fizycznych i od innych jednostek nieposiadających osobowości prawnej oraz wydatki związane z ich poborem

Planowana w rozdziale 75647 – Pobór podatków, opłat i niepodatkowych należności budżetowych kwota wydatków w wysokości **290.000 zł** przeznaczona będzie na wynagrodzenie za inkaso opłaty targowej i skarbowej (w tym na wynagrodzenia bezosobowe 30.000 zł).

Dział 757 – Obsługa długu publicznego

Planowana kwota wydatków w wysokości **35.415.234 zł** obejmuje:

- | | |
|---|---------------|
| • spłatę odsetek od zaciągniętych pożyczek i kredytów | 27.400.000 zł |
|---|---------------|

Zaplanowane wydatki dotyczą odsetek od pożyczek i kredytów zaciągniętych w latach poprzednich na realizację zadań inwestycyjnych w Narodowym i Wojewódzkim Funduszu Ochrony Środowiska i Gospodarki Wodnej, Banku Gospodarstwa Krajowego, bankach:



PKO BP, Pekao SA, Dexia Kommunalkredit Bank Polska SA, ING Bank Śląski SA / DnB Nord oraz na odsetki od kredytu w rachunku bieżącym.

- wypłatę odsetek od wyemitowanych obligacji komunalnych 6.750.000 zł
Zaplanowane wydatki dotyczą wypłaty odsetek od wyemitowanych w 2009 roku obligacji komunalnych na kwotę 100.000.000 zł.
- poręczenie spłaty pożyczki zaciągniętej przez Miejskie Przedsiębiorstwo Komunikacyjne Lublin Sp. z o.o. w Wojewódzkim Funduszu Ochrony Środowiska i Gospodarki Wodnej na zakup trolejbusów 1.265.234 zł

Dział 758 – Różne rozliczenia

Planowane wydatki tego działu w wysokości **38.021.260 zł** obejmują głównie:

- rezerwy celowe i rezerwę ogólną 30.481.448 zł
z tego: rezerwa ogólna – 10.981.448 zł (w tym na wydatki majątkowe 5.200.000 zł)
rezerwy celowe – 19.500.000 zł (w tym na wydatki majątkowe 1.900.000 zł)
- wpłatę do budżetu państwa 7.473.812 zł

Zakładane wielkości wydatków w poszczególnych rozdziałach kształtują się następująco:

rozdz. 75818 – Rezerwy ogólne i celowe

Określone w kwocie **30.481.448 zł** wydatki tego rozdziału obejmują głównie:

- rezerwę ogólną (0,76% planowanych wydatków ogółem) 10.981.448 zł
w tym: na wydatki majątkowe – 5.200.000 zł
- rezerwę celową na finansowanie projektów realizowanych z udziałem środków europejskich 5.000.000 zł
w tym: na wydatki majątkowe – 1.000.000 zł
Powyższa kwota przeznaczona zostanie na wkład własny oraz finansowanie projektów, zgodnie z wymogami europejskich instytucji finansujących.
- rezerwę celową na zadania zgłaszane przez jednostki pomocnicze miasta 2.500.000 zł
w tym: na inwestycje – 700.000 zł
- rezerwę celową na skutki podwyżek wynagrodzeń pracowników pedagogicznych szkół i placówek oświatowo-wychowawczych 10.000.000 zł



- rezerwę celową na realizację zadań własnych
z zakresu zarządzania kryzysowego 300.000 zł
w tym: na inwestycje – 200.000 zł
- rezerwę celową na uruchomienie Domu Pomocy Społecznej
przy ul. Opalowej 1.500.000 zł

rozd. 75820 – Prywatyzacja

Określone w wysokości **30.000 zł** wydatki przeznaczone zostaną na pokrycie kosztów związanych z likwidacją spółki Targi Wschodnie i na ogłoszenia prasowe dotyczące sprzedaży udziałów w Przedsiębiorstwie Piekarskim.

rozd. 75832 – Część równoważąca subwencji ogólnej dla powiatów

Określone w wysokości **7.473.812 zł** wydatki stanowią wpłatę do budżetu państwa naliczoną wg art. 30 ustawy z dnia 13 listopada 2003 roku o dochodach jednostek samorządu terytorialnego (j.t. Dz. U. z 2008 r., Nr 88, poz. 539 z późn. zm.).

Wpłat do budżetu państwa dokonują te powiaty, w których wskaźnik dochodów podatkowych na jednego mieszkańca w powiecie (P) jest większy niż 110% wskaźnika dochodów podatkowych wszystkich powiatów na jednego mieszkańca kraju (Pp). Wskaźnik P dla miasta Lublin wynosi 213,46, wskaźnik Pp stanowi 171,19, zaś 110% Pp wynosi 188,309, stąd miasto Lublin jest zobowiązane dokonywać wpłat do budżetu państwa.

Jednostki samorządu terytorialnego dokonują wpłat w dwunastu równych ratach do 15 dnia każdego miesiąca.

rozd. 75860 – Euroregiony

Zaplanowane w tym rozdziale środki w wysokości **36.000 zł** planuje się przeznaczyć na opłatę składki z tytułu członkostwa w Związku Transgranicznym „Euroregion Bug”.

Dział 801 - Oświata i wychowanie

Planowane w budżecie miasta na 2010 rok wydatki na realizację zadań z zakresu oświaty i wychowania ujęte w dziale 801 stanowią kwotę **472.139.600 zł**.

Zadania z zakresu oświaty i wychowania finansowane są również w ramach innych działów i części budżetu miasta. Łączna kwota zaplanowanych wydatków wynosi



534.595.976 zł, z tego ujęta w dziale: 801 – Oświata i wychowanie - 472.674.249 zł, w tym 125.000 zł na zadania własne przekazane do realizacji innym jednostkom samorządu terytorialnego na podstawie porozumień oraz 409.649 zł na zadania realizowane z udziałem środków europejskich, w dziale 854 – Edukacyjna opieka wychowawcza - 51.921.727 zł, w tym z udziałem środków europejskich 4.521.627 zł oraz w dziale 758 – Różne rozliczenia (rezerwa celowa na skutki podwyżek wynagrodzeń pracowników pedagogicznych szkół i placówek oświatowo-wychowawczych) – 10.000.000 zł.

Określona przez Ministra Finansów wielkość subwencji oświatowej (łącznie dla gminy i powiatu) – 316.898.806 zł na prowadzenie i utrzymanie placówek oświatowych jest niewystarczająca. Dlatego też w celu zapewnienia prawidłowego funkcjonowania jednostek finansowanych z subwencji, ze środków własnych budżetu miasta planuje się przeznaczyć kwotę 121.349.224 zł, w tym na zadania inwestycyjne (termomodernizacje i modernizacje budynków, modernizacje boisk) kwotę 19.190.130 zł.

Planowane w wysokości 472.139.600 zł wydatki objęte działem 801 – Oświata i wychowanie obejmują:

- wydatki bieżące 454.876.800 zł
w tym: wydatki związane z remontami 16.575.500 zł
- wydatki inwestycyjne 17.262.800 zł

Strukturę planowanych wydatków w dziale 801 - Oświata i wychowanie przedstawia poniższy wykres:

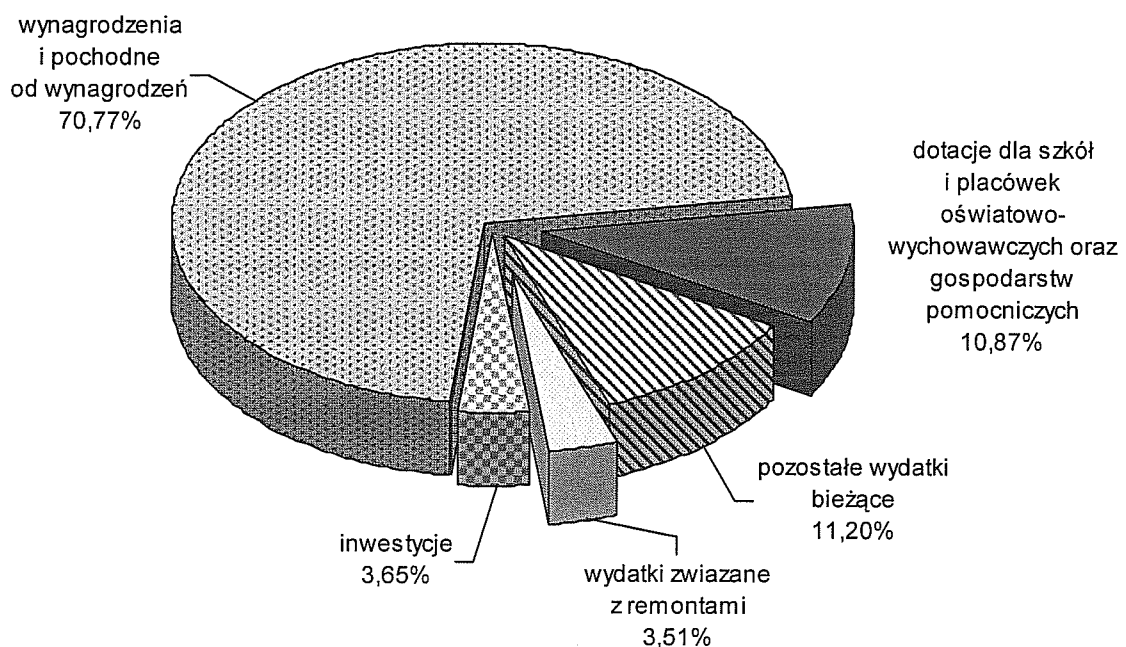



Planowane na 2010 rok wydatki obejmują:

I.	funkcjonowanie szkół, placówek oświatowych i stołówek szkolnych prowadzonych przez miasto	417.165.500 zł
	w tym: wydatki związane z remontami – 16.575.500 zł	
	inwestycje – 17.262.800 zł	
II.	dokształcanie i doskonalenie nauczycieli	2.030.000 zł
III.	dotacje dla szkół i przedszkoli prowadzonych przez podmioty inne niż miasto	51.300.000 zł
IV.	akcję „Bezpieczna droga”	744.700 zł
V.	dowożenie uczniów do szkół	730.000 zł
VI.	komisje egzaminacyjne	20.000 zł
VII.	dotacje przedmiotowe na częściowe pokrycie kosztów centralnego ogrzewania warsztatów szkolnych	18.800 zł
VIII.	pozostałe zadania	130.600 zł

I. Szkoły, placówki oświatowe i stołówki szkolne prowadzone przez Miasto

W 2010 roku zadania z zakresu oświaty i wychowania realizowane będą przez szkoły i placówki publiczne prowadzone przez miasto, tj.:

- 37 szkół podstawowych,
- 4 szkoły podstawowe specjalne,
- 35 oddziałów przedszkolnych funkcjonujących przy 20 szkołach podstawowych,
- 62 przedszkola,
- 3 przedszkola specjalne,
- 22 gimnazja,
- 4 gimnazja specjalne,
- 21 liceów ogólnokształcących,
- 2 licea ogólnokształcące specjalne,
- 7 liceów profilowanych,
- 1 liceum profilowane specjalne,
- 13 szkół zawodowych,
- 2 szkoły zawodowe specjalne,
- Szkołę Muzyczną I i II stopnia



- 2 centra kształcenia ustawicznego, 1 ośrodek dokształcania zawodowego i Lubelskie Centrum Edukacji Zawodowej,
- 42 stołówki szkolne.

Zaplanowane na zadania realizowane przez szkoły, placówki oświatowe i stołówki szkolne środki w wysokości 417.165.500 zł obejmują:

1. wynagrodzenia 283.781.300 zł
w tym: wynagrodzenia bezosobowe – 315.000 zł

Przy kalkulacji wynagrodzeń założono:

a/ planowany przeciętny stan zatrudnienia:

w etatach

Rozdział	Pracownicy niepedagogiczni	Pracownicy pedagogiczni
80101 - Szkoły podstawowe	567	1 439
80102 - Szkoły podstawowe specjalne	36	125
80103 - Oddziały przedszkolne w szkołach podstawowych	10	48,5
80104 - Przedszkola	760	696,5
80105 - Przedszkola specjalne	24,5	36
80110 - Gimnazja	279,5	852
80111 - Gimnazja specjalne	9,5	92
80120 - Licea ogólnokształcące	233	828
80121 - Licea ogólnokształcące specjalne	6	15
80123 - Licea profilowane	20	40
80124 - Licea profilowane specjalne	1,5	13
80130 - Szkoły zawodowe	235,5	629
80132 - Szkoły artystyczne	18	80,5
80134 - Szkoły zawodowe specjalne	31,5	102
80140 - Centra kształcenia ustawicznego i praktycznego oraz ośrodki dokształcania zawodowego	65,5	147,5
80148 – Stołówki szkolne	188,5	
Razem	2 486	5 144

b/ przeciętne wynagrodzenie:

w złotych

Rozdział	Pracownicy niepedagogiczni	Pracownicy pedagogiczni
80101 - Szkoły podstawowe	2.126	3.554
80102 - Szkoły podstawowe specjalne	2.034	3.539
80103 - Oddziały przedszkolne w szkołach podstawowych	1.700	3.373
80104 - Przedszkola	1.790	3.320
80105 - Przedszkola specjalne	1.932	3.460



80110 - Gimnazja	2.113	3.593
80111 - Gimnazja specjalne	2.037	3.635
80120 - Licea ogólnokształcące	2.023	3.589
80121 - Licea ogólnokształcące specjalne	1.900	3.825
80123 - Licea profilowane	1.927	3.620
80124 - Licea profilowane specjalne	1.967	3.850
80130 - Szkoły zawodowe	2.035	3.512
80132 - Szkoły artystyczne	2.388	3.578
80134 - Szkoły zawodowe specjalne	1.922	3.520
80140 - Centra kształcenia ustawicznego i praktycznego oraz ośrodki dokształcania zawodowego	2.167	3.556
80148 – Stołówki szkolne	1.875	

c/ nagrody jubileuszowe, odprawy emerytalne i inne wypłaty jednorazowe:

- dla pracowników pedagogicznych – 4.400.800 zł,
- dla pracowników niepedagogicznych – 1.883.700 zł.

Zaplanowane w uchwale budżetowej wynagrodzenia dla pracowników pedagogicznych zaplanowano w oparciu o art. 30 ustawy z dnia 26 stycznia 1982 r. Karta Nauczyciela. Jednocześnie w rezerwie celowej w dziale 758 zaplanowano środki w kwocie 10.000.000 zł na skutki podwyżek wynagrodzeń dla pracowników pedagogicznych szkół i placówek oświatowo – wychowawczych (objętych działem 801 i 854) wynikających ze zmiany stopni awansu zawodowego nauczycieli oraz wzrostu od września 2010 r. kwoty bazowej określonej dla nauczycieli o 107%, zgodnie z projektem ustawy budżetowej.

2. pochodne od wynagrodzeń	48.797.600 zł
3. wydatki związane z remontami	16.575.500 zł

Powyższe środki planuje się przeznaczyć na roboty remontowe oraz naprawy bieżące i konserwacje sprzętu w:

- szkołach podstawowych (rozd. 80101) – 5.800.000 zł,
- szkołach podstawowych specjalnych (rozd. 80102) – 8.000 zł
- oddziałach przedszkolnych (rozd. 80103) – 500 zł
- przedszkolach (rozd. 80104) – 2.520.000 zł,
- przedszkolach specjalnych (rozd. 80105) – 508.000 zł,
- gimnazjach (rozd. 80110) – 1.930.000 zł,
- gimnazjach specjalnych (rozd. 80111) – 45.000 zł,
- liceach ogólnokształcących (rozd. 80120) – 3.300.000 zł,
- liceach ogólnokształcących specjalnych (rozd. 80121) – 4.000 zł
- liceach profilowanych (rozd. 80123) – 15.000 zł,



- liceum profilowanym specjalnym (rozd. 80124) – 3.000 zł,
 - szkołach zawodowych (rozd. 80130) – 1.650.000 zł,
 - szkole artystycznej (rozd. 80132) – 7.000 zł,
 - szkołach zawodowych specjalnych (rozd. 80134) – 5.000 zł,
 - centrach kształcenia ustawicznego i praktycznego oraz ośrodkach dokształcania zawodowego (rozd. 80140) – 80.000 zł,
 - stołówkach szkolnych (rozd. 80148) – 700.000 zł,
- zgodnie z zakresem rzeczowym określonym w załączniku nr 8 wydatków związanych z remontami.

4. świadczenia na rzecz osób fizycznych (wypłaty ekwiwalentów, środków na pomoc zdrowotną dla nauczycieli, środki na wypłatę renty zasądzonej wyrokiem sądu) 1.052.000 zł
5. pozostałe wydatki bieżące 49.696.300 zł
obejmujące głównie: opłaty za energię elektryczną, gaz, wodę i centralne ogrzewanie, odpisy na zakładowy fundusz świadczeń socjalnych, opłaty za usługi związane z bieżącym funkcjonowaniem szkół i placówek, zakup materiałów biurowych, środków czystości i wyposażenia oraz pomocy dydaktycznych i książek.
6. inwestycje 17.262.800 zł
- z tego w:
- szkołach podstawowych (rozd. 80101) 8.020.000 zł
z przeznaczeniem na realizację zadań:
 - Szkoła Podstawowa nr 51 w os. Widok (dokończenie budowy boisk) – 350.000 zł,
 - budowa krytej pływalni oraz rozbudowa sali gimnastycznej w Szkole Podstawowej nr 23 (zakończenie realizacji) – 6.770.000 zł,
 - przystosowanie budynku Zespołu Szkół nr 4 (Szkoła Podstawowa nr 49) dla potrzeb osób niepełnosprawnych – 500.000 zł,
 - opracowanie dokumentacji budowy szkół podstawowych w dzielnicy Sławin i Szerokie – 400.000 zł;
 - przedszkolach (rozd. 80104) 1.500.000 zł
z tego na:
 - przedszkole i żłobek przy ul. Wolskiej (rozpoczęcie realizacji) – 1.000.000 zł,
 - przedszkole i żłobek w osiedlu Felin (opracowanie projektu budowlano – wykonawczego, rozpoczęcie realizacji) – 500.000 zł;



- gimnazjach (rozd. 80110) 5.500.000 zł
z przeznaczeniem na budowę zespołu urządzeń sportowych przy Gimnazjum nr 16 i Szkole Podstawowej nr 43 oraz Gimnazjum nr 1;
- liceach ogólnokształcących (rozd. 80120) 250.000 zł
opracowanie dokumentacji do budowy sali gimnastycznej i wykonania zespołu boisk przy I Liceum Ogólnokształcącym;
- szkołach artystycznych (rozd. 80132) 1.492.800 zł
z przeznaczeniem na adaptację budynku dla Szkoły Muzycznej (dokumentacja i rozpoczęcie prac w budynku przy ul. Narutowicza 32);
- szkołach i placówkach oświatowych (rozd. 80195) z przeznaczeniem na wkład własny w budowę placów zabaw w ramach Rządowego Programu „Radosna Szkoła” 500.000 zł

Poniższy wykres ilustruje udział poszczególnych typów szkół i placówek oświatowych w planowanych na 2010 rok wydatkach w dziale 801 – Oświata i wychowanie.

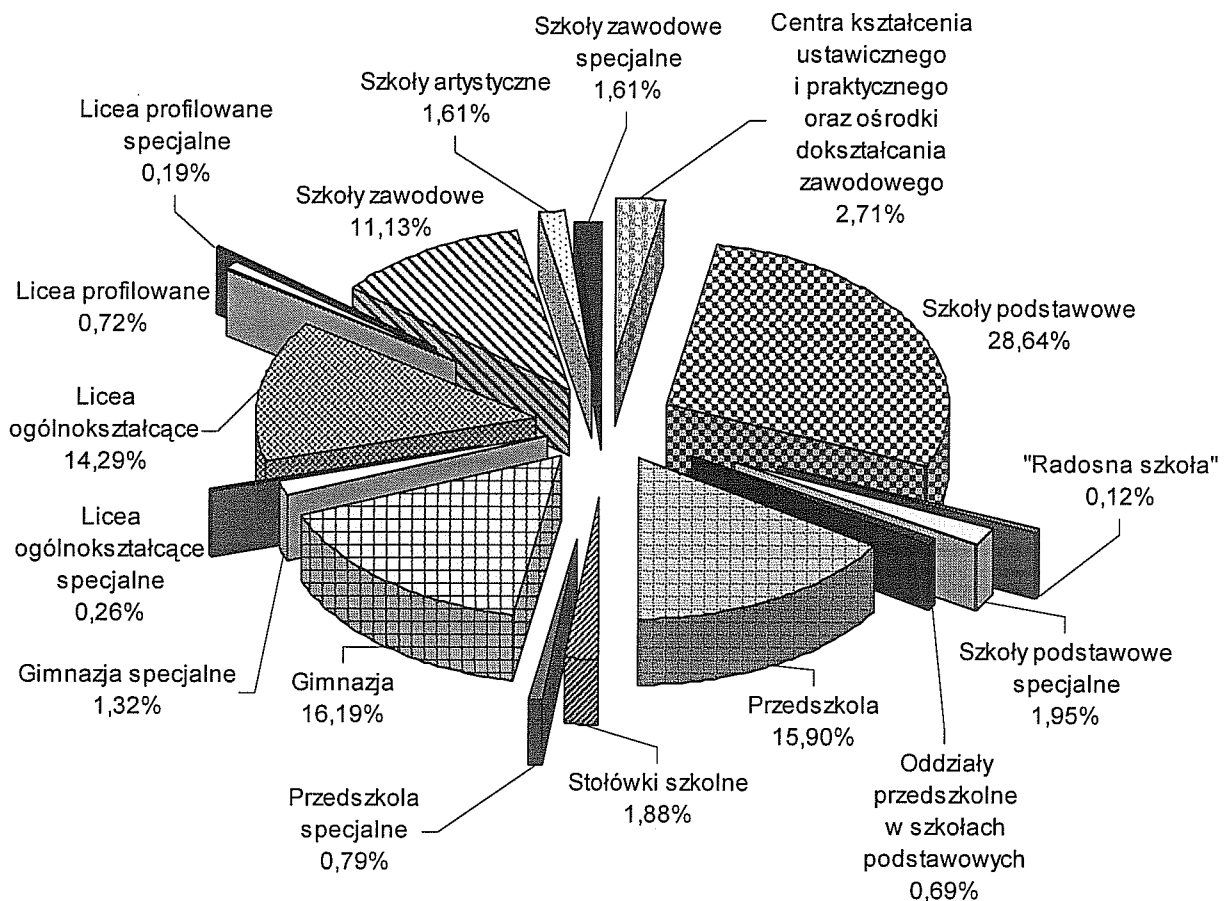



II. Doksztalcanie i doskonalenie nauczycieli

Na wydatki związane z doksztalcaniem i doskonaleniem zawodowym nauczycieli (rozd. 80146) planuje się przeznaczyć kwotę 2.030.000 zł, stanowiącą (zgodnie z art. 70a ust. 1 ustawy – Karta Nauczyciela) wyodrębnione środki w wysokości 1% planowanych środków przeznaczonych na wynagrodzenia osobowe nauczycieli. Zaplanowane na ten cel środki planuje się przeznaczyć na wynagrodzenia (765.000 zł) stanowiące dodatki funkcyjne dla nauczycieli metodyków oraz koszty obniżonego wymiaru godzin zajęć, a także na opłaty za kształcenie pobierane przez szkoły wyższe i zakłady kształcenia nauczycieli, opłaty za kursy kwalifikacyjne i doskonalące, seminaria oraz inne formy doskonalenia zawodowego, a także dofinansowanie szkoleń rad pedagogicznych.

III. Dotacje dla szkół i przedszkoli prowadzonych przez podmioty inne niż miasto

Na dotacje do działalności dydaktycznej, wychowawczej i opiekuńczej dla szkół i placówek oświatowych prowadzonych przez podmioty inne niż miasto planuje się przeznaczyć kwotę 51.300.000 zł, z tego dla:

▪ szkół podstawowych (rozd. 80101)	2.800.000 zł
▪ przedszkoli (rozd. 80104)	14.000.000 zł
▪ gimnazjów (rozd. 80110)	7.000.000 zł
▪ liceów ogólnokształcących (rozd. 80120)	12.500.000 zł
▪ liceów profilowanych (rozd. 80123)	500.000 zł
▪ szkół zawodowych (rozd. 80130)	14.500.000 zł

Szkoły publiczne otrzymują dotację w wysokości równej wydatkom bieżącym przewidzianym na jednego ucznia w szkole tego samego typu i rodzaju prowadzonej przez miasto Lublin.

Szkoły niepubliczne o uprawnieniach szkół publicznych, w których realizowany jest obowiązek szkolny lub obowiązek nauki otrzymują dotację z budżetu w wysokości przewidzianej na jednego ucznia danego typu i rodzaju szkoły w części oświatowej subwencji ogólnej otrzymanej przez miasto Lublin. Natomiast szkoły niepubliczne o uprawnieniach szkół publicznych nierealizujące obowiązku szkolnego i obowiązku nauki (szkoły policealne) otrzymują dotację w wysokości równej 50% wydatków bieżących ponoszonych w przeliczeniu na jednego ucznia w szkołach tego samego typu i rodzaju prowadzonych przez miasto.



Przedszkola publiczne otrzymują dotację w wysokości równej wydatkom bieżącym przewidzianym na jednego wychowanka w przedszkolach tego samego typu i rodzaju prowadzonych przez miasto, zaś przedszkola niepubliczne w wysokości 75% tych wydatków. Natomiast stawka dotacji na wychowanka niepełnosprawnego jest równa kwocie przewidzianej na jednego niepełnosprawnego wychowanka przedszkola i oddziału przedszkolnego w części oświatowej subwencji ogólnej otrzymywanej przez miasto Lublin.

IV. Akcja „Bezpieczna Droga”

Na wydatki ponoszone w ramach akcji „Bezpieczna droga” (rozd. 80101) planuje się kwotę 744.700 zł z przeznaczeniem na wydatki związane z zatrudnieniem i wyposażeniem 30 strażników ruchu, w tym: 699.200 zł na wynagrodzenia i pochodne od wynagrodzeń oraz 9.800 zł na świadczenia na rzecz osób fizycznych. Akcja „Bezpieczna droga” prowadzona będzie w 2010 roku przez 25 szkół podstawowych.

V. Dowożenie uczniów do szkół

Na wydatki objęte rozdziałem 80113 – Dowożenie uczniów do szkół planuje się w budżecie miasta na 2010 rok kwotę 730.000 zł z przeznaczeniem na dowożenie:

- uczniów niepełnosprawnych,
- uczniów klas I – IV szkół podstawowych zamieszkałych w odległości większej niż 3 km od budynku szkoły,
- uczniów klas V – VI szkół podstawowych i uczniów gimnazjów zamieszkałych w odległości większej niż 4 km od budynku szkoły,
- dzieci sześciolletnich wraz z opiekunem jeżeli droga dziecka sześciolletniego z domu do najbliższego publicznego przedszkola lub oddziału przedszkolnego w szkole podstawowej przekracza 3 km.

Wydatki związane z dowożeniem uczniów do szkół zostały zaplanowane na podstawie ustawy z dnia 7 września 1991 roku o systemie oświaty (art. 14a ust. 3 i ust. 4, art. 17 ust. 3 i ust. 3a).

VI. Komisje egzaminacyjne

W budżecie miasta na 2010 rok zaplanowana została kwota 20.000 zł na wynagrodzenia bezosobowe członków komisji egzaminacyjnych (rozd. 80145) związanych z awansem zawodowym nauczycieli.



VII. Dotacja przedmiotowa na częściowe pokrycie kosztów centralnego ogrzewania warsztatów szkolnych

Ujęta w uchwale budżetowej miasta na 2010 rok w rozdziale 80197 - Gospodarstwa pomocnicze kwota 18.800 zł stanowi planowaną dotację dla warsztatów szkolnych funkcjonujących przy Zespole Szkół Samochodowych oraz Państwowych Szkołach Budownictwa i Geodezji z przeznaczeniem na dofinansowanie kosztów ogrzewania pomieszczeń warsztatów.

Stawka dotacji na 1 m² powierzchni grzewczej oraz planowana kwota dotacji dla poszczególnych warsztatów szkolnych została przedstawiona w załączniku nr 11 do uchwały budżetowej.

Szczegółowe omówienie przychodów i wydatków warsztatów szkolnych ujęto w części dotyczącej gospodarstw pomocniczych.

VIII. Pozostałe zadania

Ponadto planuje się w budżecie miasta na 2010 rok w ramach rozdziału 80195 – Pozostała działalność wydatki w wysokości 130.600 zł, z tego na:

- nagrody dla laureatów konkursów i olimpiad przedmiotowych – 20.000 zł,
- ogłoszenia prasowe – 10.000 zł,
- wydatki związane z oprogramowaniem m.in.: na nabór uczniów do szkół ponadgimnazjalnych, wyliczanie dodatku uzupełniającego dla nauczycieli (w związku z art. 30a ustawy Karta Nauczyciela) oraz kontrolę spełniania obowiązku nauki – 100.600 zł.

Dział 851 – Ochrona zdrowia

Na realizację zadań z zakresu ochrony zdrowia w 2010 roku planuje się kwotę **8.460.000 zł**, która obejmuje:

- | | |
|------------------------|--------------|
| • wydatki bieżące | 6.080.000 zł |
| • wydatki inwestycyjne | 2.380.000 zł |



Strukturę planowanych wydatków przedstawia poniższy wykres:

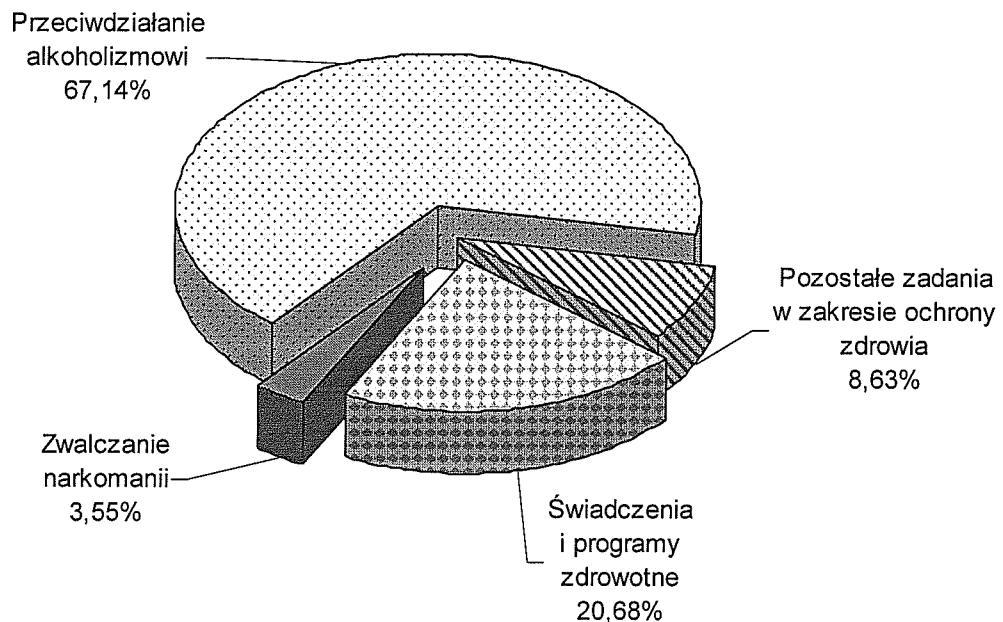

Zgodnie z art. 18² ustawy z dnia 26 października 1982 roku o wychowaniu w trzeźwości i przeciwdziałaniu alkoholizmowi (j.t. Dz.U. z 2007 r. Nr 70, poz. 473 z późn. zm.) dochody z opłat za wydane zezwolenia na sprzedaż napojów alkoholowych przeznacza się na realizację gminnych programów profilaktyki i rozwiązywania problemów alkoholowych oraz gminnego programu przeciwdziałania narkomanii.

Zgodnie z art. 10 ustawy z dnia 13 czerwca 2003 roku o zatrudnieniu socjalnym (Dz.U. Nr 122, poz. 1143 z późn. zm.) z gminnego programu profilaktyki i rozwiązywania problemów alkoholowych finansowana jest także działalność centrum integracji społecznej.

W związku z powyższym planowane w roku 2010 w kwocie 6.500.000 zł wpływy z tytułu opłaty za zezwolenia i korzystanie z zezwoleń na sprzedaż napojów alkoholowych proponuje się przeznaczyć na:

- Gminny Program Przeciwdziałania Narkomanii (rozd. 85153) – 300.000 zł,
- Gminny Program Profilaktyki i Rozwiązywania Problemów Alkoholowych (rozd. 85154) – 5.680.000 zł,
- dotację dla Centrum Integracji Społecznej "Integro" (rozd. 85232) – 520.000 zł.

Planowane wielkości wydatków w poszczególnych rozdziałach przedstawiają się następująco:



rozd. 85121 – Lecznictwo ambulatoryjne

Ujęte w budżecie miasta środki w wysokości **1.250.000 zł** przeznaczone zostaną na:

- profilaktyczne świadczenia zdrowotne z zakresu szczepień przeciw grypie osób powyżej 65 roku życia, szczepień ochronnych przeciw pneumokokom dzieci urodzonych w latach 2006 – 2007 oraz przeciw rakowi szyjki macicy dziewcząt urodzonych w latach 1997 – 1998 1.200.000 zł
- wypłatę świadczeń wobec pracowników zlikwidowanego ZOZ Lublin w związku z realizacją wyroków sądowych 50.000 zł

rozd. 85131 – Lecznictwo stomatologiczne

Zaplanowane w tym rozdziale środki w wysokości **500.000 zł** planuje się przeznaczyć na świadczenia zdrowotne z zakresu stomatologii dla dzieci i młodzieży objętej obowiązkiem szkolnym oraz kształcącej się w szkołach i ośrodkach szkolno – wychowawczych.

rozd. 85149 – Programy polityki zdrowotnej

Na realizację programów zdrowotnych w placówkach oświatowo – wychowawczych planuje się przeznaczyć kwotę **50.000 zł**.

rozd. 85153 – Zwalczanie narkomanii

Na realizację zadań z zakresu Gminnego Programu Przeciwdziałania Narkomanii w budżecie miasta zaplanowano kwotę **300.000 zł**, w tym wynagrodzenia i pochodne od wynagrodzeń - 35.200 zł. Zadania te obejmują głównie: zwiększenie dostępności pomocy terapeutycznej i rehabilitacyjnej dla osób uzależnionych i osób zagrożonych uzależnieniem, udzielanie rodzinom, w których występują problemy narkomanii, pomocy psychospołecznej i prawnej, prowadzenie profilaktycznej działalności informacyjnej oraz szkoleniowej w zakresie rozwiązywania problemów narkomanii, pomoc społeczną uzależnionym i rodzinom osób uzależnionych.

Na zadania dotyczące przeciwdziałania narkomanii realizowane przez stowarzyszenia, organizacje społeczne i fundacje zaplanowano środki w wysokości 91.000 zł (szczegółowy wykaz zadań i wielkość środków przedstawia załącznik nr 4).

rozd. 85154 – Przeciwdziałanie alkoholizmowi

Na realizację zadań z zakresu Gminnego Programu Profilaktyki i Rozwiązywania



Problemów Alkoholowych zaplanowano kwotę **5.680.000 zł**, w tym: wynagrodzenia i pochodne od wynagrodzeń - 1.452.600 zł. Zadania te obejmują głównie zwiększenie dostępności pomocy terapeutycznej i rehabilitacyjnej dla osób uzależnionych od alkoholu, udzielanie rodzinom, w których występują problemy alkoholowe pomocy psychospołecznej i prawnej, a w szczególności ochrony przed przemocą w rodzinie, prowadzenie profilaktycznej działalności informacyjnej i edukacyjnej w zakresie rozwiązywania problemów alkoholowych i przeciwdziałania narkomanii, w szczególności dla dzieci i młodzieży, w tym prowadzenie pozalekcyjnych zajęć sportowych, a także działań na rzecz dożywiania dzieci uczestniczących w pozalekcyjnych programach opiekuńczo – wychowawczych i socjoterapeutycznych, działalność Komisji Rozwiązywania Problemów Alkoholowych.

W ramach proponowanych wydatków kwotę 1.880.000 zł planuje się przeznaczyć na inwestycje, z tego:

- wkład własny w ramach programu „Moje Boisko – Orlik 2012” na budowę boisk sportowych przy Szkole Podstawowej nr 40, Gimnazjum nr 7, Zespole Szkół Chemicznych i Przemysłu Spożywczego, rozpoczęcie prac dokumentacyjnych budowy boisk przy Zespole Szkół Ogólnokształcących nr 1 - 1.570.000 zł (środki na realizację zadania zaplanowano również w rozdz. 92601 pn. budowa kompleksów sportowych w Lublinie w ramach programu "Moje Boisko - Orlik 2012");
- modernizację boisk przy Szkole Podstawowej nr 32 i Zespole Szkół nr 9 – 300.000 zł,
- zakup sprzętu komputerowego - 10.000 zł.

Zadania realizowane będą m.in. przez jednostki organizacyjne miasta oraz organizacje pozarządowe, osoby fizyczne i inne osoby prawne. Na realizację zadań ujętych w programie finansowanych w formie dotacji dla podmiotów zaliczanych i niezaliczanych do sektora finansów publicznych zaplanowano kwotę 1.371.600 zł (szczegółowy wykaz zadań i wielkość środków przedstawia załącznik nr 4).

rozd. 85195 – Pozostała działalność

Na pozostałe zadania z zakresu ochrony zdrowia przeznaczona się kwotę **680.000 zł**, z tego na:

- zakup usług zdrowotnych w hospicjach – 140.000 zł,
- szkolenie uczniów w zakresie udzielania pierwszej pomocy – 40.000 zł,
- zakupy inwestycyjne - zakup kontenerów mieszkalnych z przeznaczeniem na ośrodek terapeutyczny dla nietrzeźwych – 500.000 zł.



Dział 852 – Pomoc społeczna

Określone w budżecie miasta na 2010 rok wydatki na realizację zadań z zakresu pomocy społecznej stanowią kwotę **105.013.100 zł**, w tym: wynagrodzenia i pochodne od wynagrodzeń – 37.496.832 zł, świadczenia na rzecz osób fizycznych – 38.250.108 zł, dotacje – 13.779.000 zł, wydatki związane z remontami – 413.200 zł, wydatki majątkowe – 5.670.395 zł.

Planowana kwota obejmuje:

• wydatki bieżące w wysokości	99.342.705 zł
z tego na:	
- wydatki na zadania realizowane przez jednostki organizacyjne pomocy społecznej prowadzone przez miasto	47.129.705 zł
w tym: wydatki związane z remontami	413.200 zł
- wydatki związane z rodzicielstwem zastępczym	5.540.000 zł
- świadczenia dla bezrobotnych za wykonywanie prac społecznie użytecznych	230.000 zł
- usługi opiekuńcze	9.200.000 zł
- zasiłki stałe	7.546.000 zł
- dodatki mieszkaniowe	13.800.000 zł
- zasiłki i pomoc w naturze, składki na ubezpieczenia emerytalne i rentowe oraz składki na ubezpieczenie zdrowotne opłacane za osoby pobierające świadczenia z pomocy społecznej	11.318.000 zł
- udzielenie schronienia, zapewnienie posiłku osobom tego pozbawionym, przeciwdziałanie przemocy, aktywizację i integrację osób w podeszłym wieku, dystrybucję żywności	1.469.000 zł
- dotacje dla niepublicznych placówek opiekuńczo-wychowawczych, domu pomocy społecznej i ośrodka wsparcia	2.590.000 zł
- dotację dla Centrum Integracji Społecznej „Integro”	520.000 zł
• wydatki inwestycyjne w wysokości	5.670.395 zł



Strukturę planowanych wydatków na 2010 rok przedstawia poniższy wykres.

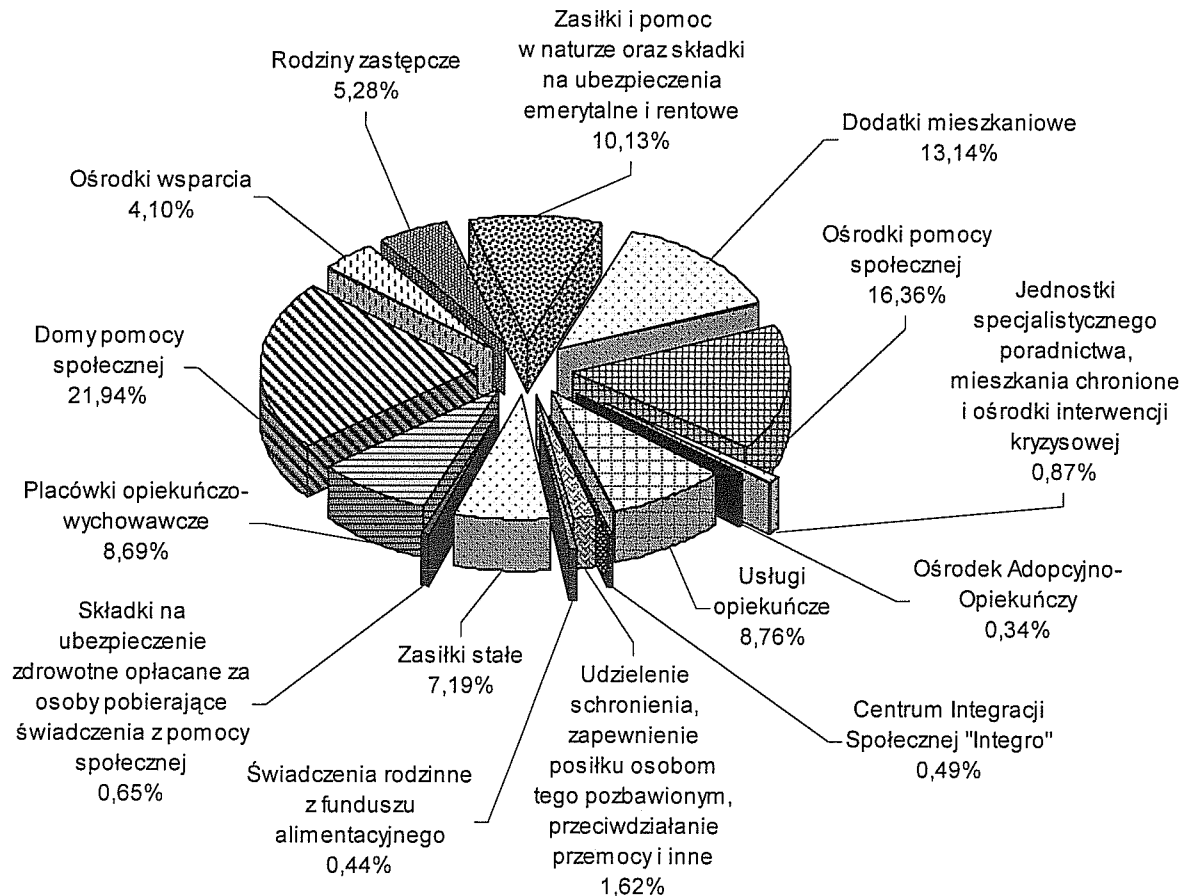

Wynagrodzenia dla pracowników pedagogicznych w placówkach opiekuńczo-wychowawczych oraz w ośrodku adopcyjno-opiekuńczym zaplanowano z uwzględnieniem zmiany struktury zatrudnienia pod względem stopni awansu zawodowego nauczycieli. Przy kalkulacji wynagrodzeń uwzględniono wydatki na nagrody dla nauczycieli za ich osiągnięcia dydaktyczno-wychowawcze (art. 49 ustawy z dnia 26 stycznia 1982 roku – Karta Nauczyciela - j.t. Dz. U. z 2006 r. Nr 97, poz. 674 z późn. zm.) oraz założono wzrost wynikający ze wzrostu kwoty bazowej, określanej dla nauczycieli, o 107% od 1 września 2010 r., zgodnie z projektem ustawy budżetowej.

Planowane wielkości wydatków w poszczególnych rozdziałach klasyfikacji budżetowej kształtują się następująco:



rozd. 85201 – Placówki opiekuńczo - wychowawcze

Planowane w wysokości **9.103.580 zł** wydatki tego rozdziału obejmują:

1. wydatki związane z opieką i wychowaniem dzieci przebywających w publicznych placówkach opiekuńczo-wychowawczych działających w formie jednostek budżetowych prowadzonych przez miasto 7.603.580 zł

Powyższą kwotę planuje się przeznaczyć na:

- wynagrodzenia 4.598.900 zł
w tym: wynagrodzenia bezosobowe – 34.000 zł

Przy kalkulacji wynagrodzeń przyjęto następujące dane (dotyczą wydatków na zadania własne i realizowane na podstawie porozumień i umów):

Placówka opiekuńczo – wychowawcza	pracownicy niepedagogiczni		pracownicy pedagogiczni		nagrody jub. i odprawy emerytalne w zł
	liczba etatów	przeciętne wynagrodzenie w zł	liczba etatów	przeciętne wynagrodzenie w zł	
Placówka Wielofunkcyjna "Pogodny Dom"	35,5 (wzrost o 2,75 et.)	2.568	14,5	4.252	8.840
Dom Dziecka im. E. Szelburg - Zarembiny	25	2.810	8	4.188	7.004
Dom Dziecka im. J. Korczaka	17	2.597	10	3.696	37.148
Rodzinny Dom Dziecka	2,5	3.413			
Pogotowie Opiekuńcze	24,15	2.586	18	5.422	7.450

- pochodne od wynagrodzeń 846.482 zł
- świadczenia na rzecz osób fizycznych 454.430 zł

w tym: pomoc pieniężna na usamodzielnienie oraz wydatki związane z kontynuowaniem nauki dla wychowanków opuszczających placówkę opiekuńczo-wychowawczą – 400.000 zł

Warunki i tryb przyznawania pomocy pieniężnej na usamodzielnienie i pomocy pieniężnej na kontynuowanie nauki, wysokość tej pomocy oraz wartość i składniki pomocy na zagospodarowanie określa rozporządzenie Ministra Polityki Społecznej z dnia 23 grudnia 2004 roku (Dz. U. z 2005 r. Nr 6, poz. 45 z późn. zm.).

- pozostałe wydatki bieżące 1.383.768 zł

w tym: wydatki związane z remontami – 175.000 zł

Z powyższej kwoty planuje się sfinansować:

- prace remontowe w Domu Dziecka im. E. Szelburg - Zarembiny – adaptacja



pomieszczeń do wypoczynku i miejsca do cichej nauki w Domu przy ul. Kilińskiego i Domu przy ul. Gen. Ducha oraz malowanie pomieszczeń, bieżące naprawy i konserwacje – 100.000 zł,

- malowanie pomieszczeń, wymiana podłóg, remont pomieszczeń przylegających do kuchni, bieżące naprawy i konserwacje w Domu Dziecka im. J. Korczaka – 50.000 zł,

- malowanie pomieszczeń oraz naprawy i konserwacje w Placówce Wielofunkcyjnej „Pogodny Dom” – 15.000 zł,

- naprawy i konserwacje sprzętu i urządzeń w Pogotowiu Opiekuńczym – 10.000 zł.

• inwestycje 320.000 zł

Powyższą kwotę planuje się przeznaczyć na:

- wykonanie zabudowy tarasu oraz projektu zastępczego budynku i terenu posesji w Placówce Wielofunkcyjnej „Pogodny Dom” – 100.000 zł,

- prace modernizacyjne w Pogotowiu Opiekuńczym (modernizacja pralni, korytarza i pomieszczeń w piwnicy budynku) – 150.000 zł,

- prace modernizacyjne w Domu Dziecka im. J. Korczaka (częściowa wymiana i modernizacja instalacji elektrycznej, przebudowa wejścia do budynku) – 70.000 zł.

Średni miesięczny koszt utrzymania dziecka w placówce opiekuńczo-wychowawczej (obejmujący zadania własne i realizowane na podstawie porozumień) zgodnie z przepisami ustawy o pomocy społecznej kalkulowano na poziomie od ok. 2.600 zł w Rodzinnym Domu Dziecka do ok. 4.600 zł w Pogotowiu Opiekuńczym.

2. dotacje dla placówek opiekuńczo-wychowawczych prowadzonych przez podmioty inne niż miasto 1.500.000 zł

rozdz. 85202 – Domy pomocy społecznej

Zaplanowana w tym rozdziale kwota wydatków w wysokości **23.038.615 zł** obejmuje:

1. wydatki związane z utrzymaniem 5 domów pomocy społecznej prowadzonych przez miasto 22.568.615 zł

z tego:

• wynagrodzenia 10.873.000 zł

w tym: wynagrodzenia bezosobowe – 65.000 zł



Przy kalkulacji wynagrodzeń przyjęto następujące dane (ujęte w poniższej tabeli):

Dom Pomocy Społecznej	Liczba etatów (średnioroczna)	Przeciętne wynagrodzenie (w zł)	Nagrody jubileuszowe i odprawy (w zł)
Betania	79 (wzrost o 6 et.)*	2.274	23.000
Kalina	63	2.247	56.000
im. Matki Teresy z Kalkuty	95,5	2.279	45.000
im. W. Michelisowej	49	2.379	12.000
dla Osób Niepełnosprawnych Fizycznie	77 (wzrost o 3 et.)	2.238	35.500

* 2 et. od stycznia, 2 et. od kwietnia, 2 et. od lipca

- pochodne od wynagrodzeń 1.933.385 zł
 - świadczenia na rzecz osób fizycznych (m.in. odzież ochronna, środki BHP dla pracowników) 54.500 zł
 - pozostałe wydatki bieżące 4.457.335 zł
w tym: wydatki związane z remontami – 147.000 zł
z przeznaczeniem na naprawy i konserwacje sprzętu, urządzeń, środków transportu i wyposażenia w DPS Betania (20.000 zł), DPS Kalina (25.000 zł), DPS im. Matki Teresy z Kalkuty (40.000 zł), DPS im. W. Michelisowej (20.000 zł) i DPS dla Osób Niepełnosprawnych Fizycznie (42.000 zł).
 - wydatki inwestycyjne 5.250.395 zł
- Powyższą kwotę planuje się przeznaczyć na:
- kontynuację modernizacji i termomodernizacji budynku DPS dla Osób Niepełnosprawnych Fizycznie – 5.050.395 zł,
 - zakup wyposażenia i wymianę windy w DPS dla Osób Niepełnosprawnych Fizycznie – 200.000 zł.

Zakres rzeczowy ww. zadań inwestycyjnych przedstawia załącznik nr 5 i nr 6.

Średni miesięczny koszt utrzymania pensjonariusza w domach pomocy społecznej prowadzonych przez miasto zgodnie z przepisami ustawy o pomocy społecznej kalkulowano w wysokości od ok. 2.600 zł do ok. 3.300 zł.



2. dotację na prowadzenie pomocy społecznej przez podmiot inny niż miasto, tj. Prawosławnego Domu Pomocy Społecznej Diecezji Lubelsko-Chełmskiej przy ul. Dolińskiego 470.000 zł
- Planowana kwota przeznaczona jest na wydatki związane z pobytem w domu 26 osób w podeszłym wieku lub somatycznie chorych.

rozd. 85203 – Ośrodki wsparcia

Na wydatki związane z prowadzeniem ośrodków wsparcia planuje się przeznaczyć kwotę **4.309.005 zł**, z tego:

1. ośrodki wsparcia prowadzone przez miasto 3.689.005 zł
- z tego na:
- funkcjonowanie Zespołu Ośrodków Wsparcia 3.110.705 zł
- W ramach powyższej kwoty planuje się następujące wydatki:
- wynagrodzenia 2.160.000 zł
- w tym: wynagrodzenia bezosobowe – 2.000 zł
- Przy kalkulacji wynagrodzeń założono: liczbę etatów – 63,
przeciętne wynagrodzenie pracowników – 2.576 zł,
nagrody jubileuszowe i odprawy emerytalne – 50.856 zł.
- pochodne od wynagrodzeń 380.705 zł
 - świadczenia na rzecz osób fizycznych (m.in. środki ochrony BHP, ekwiwalent za pranie odzieży) 5.000 zł
 - pozostałe wydatki bieżące 465.000 zł
- w tym: wydatki związane z remontami (naprawy i konserwacje) – 8.000 zł
- inwestycje 100.000 zł
- z przeznaczeniem na wymianę 2 wind towarowych w Centrum Usług Socjalnych przy ul. Lwowskiej 28 oraz przebudowę pomieszczeń podpiwniczenia w budynku DOA przy ul. Poturzyńskiej 1;
- prowadzenie Centrum Aktywności Środowiskowej 578.300 zł
- W ramach powyższej kwoty planuje się następujące wydatki:
- wynagrodzenia 377.000 zł
- Do kalkulacji wynagrodzeń przyjęto:

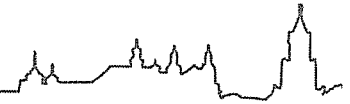

liczbę etatów – 11, przeciętne wynagrodzenie pracowników – 2.659 zł,
nagrody jubileuszowe – 3.055 zł.

- pochodne od wynagrodzeń 68.200 zł
- świadczenia na rzecz osób fizycznych (m.in. świadczenia rzeczowe wynikające z przepisów BHP) 1.200 zł
- pozostałe wydatki bieżące 131.900 zł
- w tym: wydatki związane z remontami (naprawy i konserwacje) – 2.000 zł

2. dotacja dla ośrodka wsparcia prowadzonego przez podmiot inny niż miasto,
tj. Ośrodka Wsparcia dla Rodzin z Dzieckiem Niepełnosprawnym 620.000 zł
Zadanie to będzie realizowane przez Fundację Dom Dzieci Benjamin.

Planuje się, że w 2010 roku z usług ośrodka korzystać będzie 36 rodzin z dzieckiem niepełnosprawnym.

rozd. 85204 – Rodziny zastępcze

W budżecie miasta na 2010 rok na wydatki związane z rodzicielstwem zastępczym zaplanowano kwotę **5.540.000 zł**, z tego: koszty utrzymania dzieci w rodzinach zastępczych na terenie miasta Lublin (wypłata świadczeń wraz z pochodnymi) – 5.535.000 zł, wydatki w ramach Dni Rodzicielstwa Zastępczego – 5.000 zł (w tym: wynagrodzenia bezosobowe 1.500 zł).

Wydatki realizowane będą w oparciu o rozporządzenie Ministra Polityki Społecznej z dnia 18 października 2004 roku w sprawie rodzin zastępczych (Dz. U. z 2004 r. Nr 233, poz. 2344 z późn. zm.) regulujące m.in.: tryb przygotowywania kandydatów do pełnienia funkcji i szkolenia rodzin zastępczych, wysokość oraz warunki przyznawania pomocy pieniężnej, warunki finansowania dziecka umieszczonego w rodzinie zastępczej, w tym także przebywającego poza rodziną zastępczą, warunki wynagradzania zawodowych niespokrewnionych z dzieckiem rodzin zastępczych, warunki i wysokość odpłatności rodziców za pobyt ich dzieci w rodzinach zastępczych.

rozd. 85212 – Świadczenia rodzinne, świadczenie z funduszu alimentacyjnego oraz składki na ubezpieczenia emerytalne i rentowe z ubezpieczenia społecznego

Zaplanowane w kwocie **458.000 zł** wydatki tego rozdziału przeznaczone zostaną



na dofinansowanie wydatków związanych z wypłatą świadczeń rodzinnych i świadczeń z funduszu alimentacyjnego, z tego na:

- wynagrodzenia wraz z pochodnymi pracowników Miejskiego Ośrodka Pomocy Rodzinie obsługujących wypłatę ww. świadczeń – 342.400 zł
w tym: wynagrodzenia bezosobowe – 48.800 zł
- pozostałe wydatki bieżące – 115.600 zł.

rozd. 85213 – Składki na ubezpieczenie zdrowotne opłacane za osoby pobierające niektóre świadczenia z pomocy społecznej, niektóre świadczenia rodzinne oraz za osoby uczestniczące w zajęciach w centrum integracji społecznej

Na składki na ubezpieczenie zdrowotne opłacane za osoby pobierające niektóre świadczenia z pomocy społecznej (zasiłki stałe) planuje się przeznaczyć kwotę **684.000 zł**. Powyższe środki będą pochodziły z dotacji celowej z budżetu państwa.

rozd. 85214 – Zasiłki i pomoc w naturze oraz składki na ubezpieczenia emerytalne i rentowe

Wydatki tego rozdziału w kwocie **10.634.000 zł** przeznaczone zostaną na pomoc w formie pieniężnej oraz w formie rzeczowej w postaci: posiłków, zakupu żywności, odzieży, leków, opału i innych dla osób potrzebujących.

W 2010 roku miasto Lublin otrzyma z budżetu państwa dotację celową na zasiłki okresowe w wysokości 4.634.000 zł.

rozd. 85215 – Dodatki mieszkaniowe

Na wypłatę dodatków mieszkaniowych dla osób uprawnionych na mocy ustawy o dodatkach mieszkaniowych zaplanowano kwotę **13.800.000 zł**. Wypłata dodatków mieszkaniowych realizowana będzie w oparciu o ustawę z dnia 21 czerwca 2001 roku o dodatkach mieszkaniowych (Dz. U. z 2001 r. Nr 71, poz. 734 z późn. zm.) oraz rozporządzenie Rady Ministrów z dnia 28 grudnia 2001 roku w sprawie dodatków mieszkaniowych (Dz. U. z 2001 r. Nr 156, poz. 1817 z późn. zm.).

rozd. 85216 – Zasiłki stałe

Planowana kwota **7.546.000 zł** (dotacja celowa z budżetu państwa) przeznaczona zostanie na wypłatę świadczeń stanowiących zadanie własne gminy o charakterze obowiązkowym, tj. zasiłków stałych.



rozd. 85219 – Ośrodki pomocy społecznej

Zaplanowane w kwocie **17.179.260 zł** wydatki tego rozdziału przeznacza się na funkcjonowanie Miejskiego Ośrodka Pomocy Rodzinie, z tego na:

- wynagrodzenia 12.745.000 zł
w tym: wynagrodzenia bezosobowe – 150.000 zł
Przy kalkulacji wynagrodzeń założono:
 - liczbę etatów – 359,25 (w tym wzrost zatrudnienia o 20 etatów w stosunku do 2009 r. – 10 et. od stycznia i 10 et. od października),
 - przeciętne wynagrodzenie pracowników Miejskiego Ośrodka Pomocy Rodzinie – 2.710 zł,
 - nagrody jubileuszowe i odprawy emerytalne – 300.000 zł.
- pochodne od wynagrodzeń 2.243.450 zł
- świadczenia na rzecz osób fizycznych (m.in. świadczenia rzeczowe wynikające z przepisów BHP) 45.000 zł
- pozostałe wydatki bieżące 2.145.810 zł
w tym: wydatki związane z remontami (naprawy i konserwacje urządzeń i sprzętu) - 37.700 zł

Planowana na 2010 rok dotacja celowa z budżetu państwa na dofinansowanie utrzymania Miejskiego Ośrodka Pomocy Rodzinie wynosi 3.640.000 zł.

rozd. 85220 – Jednostki specjalistycznego poradnictwa, mieszkania chronione i ośrodki interwencji kryzysowej

W budżecie miasta na 2010 rok na prowadzenie mieszkań chronionych, jednostki specjalistycznego poradnictwa oraz ośrodków interwencji kryzysowej należących do zadań własnych powiatu zaplanowano kwotę **913.770 zł**, z tego na:

- 1) utrzymanie mieszkań chronionych działających przy Domu Dziecka im. E. Szelburg - Zarembiny 153.110 zł
z tego:
 - wynagrodzenia (1 et., średnia płaca – 2.542 zł) 33.000 zł
 - pochodne od wynagrodzeń 5.910 zł
 - pozostałe wydatki bieżące 114.200 zł



w tym: wydatki związane z remontami – 40.000 zł

z przeznaczeniem m.in. na remont nowego mieszkania przy ul. Staszica

2) utrzymanie Specjalistycznej Poradni dla Rodzin 399.805 zł

z tego na:

• wynagrodzenia (6,5 et., średnia płaca – 2.949 zł) 254.600 zł

w tym: wynagrodzenia bezosobowe – 9.000 zł

• pochodne od wynagrodzeń 46.005 zł

• świadczenia na rzecz osób fizycznych 500 zł

• pozostałe wydatki bieżące 98.700 zł

w tym: wydatki związane z remontami (naprawy i konserwacje) – 1.000 zł

3) Centrum Interwencji Kryzysowej 360.855 zł

z tego:

• wynagrodzenia (7 et., średnia płaca – 2.571 zł) 239.000 zł

w tym: wynagrodzenia bezosobowe – 10.000 zł

• pochodne od wynagrodzeń 42.955 zł

• świadczenia na rzecz osób fizycznych 800 zł

• pozostałe wydatki bieżące 78.100 zł

w tym: wydatki związane z remontami (naprawy i konserwacje) – 2.000 zł

rozd. 85226 – Ośrodki adopcyjno - opiekuńcze

Na utrzymanie Ośrodka Adopcyjno – Opiekuńczego planuje się kwotę **361.340 zł**,

z tego na:

• wynagrodzenia 258.980 zł

w tym: wynagrodzenia bezosobowe – 4.500 zł

Do kalkulacji wynagrodzeń przyjęto następujące dane:

pracownicy pedagogiczni – 2 et., przeciętne wynagrodzenie – 3.958 zł;

pracownicy niepedagogiczni – 6,5 et. (w tym wzrost o 1 et. od kwietnia w stosunku do 2009 r.), przeciętne wynagrodzenie – 1.978 zł, nagrody jubileuszowe – 1.500 zł

• pochodne od wynagrodzeń 46.360 zł

• świadczenia na rzecz osób fizycznych (m.in. świadczenia rzeczowe wynikające z przepisów BHP) 500 zł



- pozostałe wydatki bieżące 55.500 zł
w tym: wydatki związane z remontami (naprawy i konserwacje) – 500 zł.

rozd. 85228 – Usługi opiekuńcze i specjalistyczne usługi opiekuńcze

Na sfinansowanie kosztów usług opiekuńczych świadczonych osobom samotnym, chorym i niepełnosprawnym w miejscu zamieszkania zaplanowano kwotę **9.200.000 zł**, z przeznaczeniem na dotacje dla podmiotów niezaliczanych do sektora finansów publicznych. Usługi opiekuńcze obejmują pomoc w zaspakajaniu codziennych potrzeb życiowych, opiekę higieniczną, zaleconą przez lekarza pielęgnację oraz zapewnienie w miarę możliwości kontaktów z otoczeniem.

rozd. 85232 – Centra integracji społecznej

Określoną w budżecie kwotę **520.000 zł** planuje się przeznaczyć na dotację dla gospodarstwa pomocniczego pn. Centrum Integracji Społecznej „Integro”. Centrum realizuje reintegrację społeczną i zawodową i finansowane jest ze środków przeznaczonych na realizację Gminnego Programu Profilaktyki i Rozwiązywania Problemów Alkoholowych.

Szczegółowe omówienie przychodów i wydatków Centrum ujęto w części dotyczącej gospodarstw pomocniczych.

rozd. 85233 – Doksztalcanie i doskonalenie nauczycieli

Na doksztalcanie i doskonalenie zawodowe nauczycieli placówek opiekuńczo-wychowawczych oraz Ośrodka Adopcyjno – Opiekuńczego zaplanowano w budżecie miasta kwotę **26.530 zł**.

Środki zostały określone w oparciu o art. 70 a ust. 1 ustawy z dnia 26 stycznia 1982 r. - Karta Nauczyciela i stanowią 1% planowanych rocznych środków zaplanowanych na wynagrodzenia osobowe nauczycieli.

rozd. 85295 – Pozostała działalność

Ujęte w budżecie miasta wydatki w wysokości **1.699.000 zł** planuje się przeznaczyć na:

- zapewnienie miejsc noclegowych w noclegowniach, schroniskach, domach dla bezdomnych i ofiar przemocy 1.300.000 zł
 - dożywianie osób i rodzin dotkniętych ubóstwem 151.000 zł
- z tego:



- prowadzenie taniego żywienia w formie kuchni społecznych - 26.000 zł,
 - dystrybucja żywności - 125.000 zł,
 - realizację programów służących aktywizacji i integracji osób w podeszłym wieku 18.000 zł
- Powyzsze zadania realizowane będą przez podmioty niezaliczane do sektora finansów publicznych.
- świadczenia dla bezrobotnych za wykonywanie prac społecznie użytecznych 230.000 zł

Dział 853 – Pozostałe zadania w zakresie polityki społecznej

Określone w uchwale budżetowej miasta na 2010 rok wydatki na realizację pozostałych zadań w zakresie polityki społecznej stanowią kwotę **15.344.900 zł** z tego przeznaczono na:

- wydatki związane z wykonywaniem zadań przez Miejski Zespół Żłobków – 52,24%,
- rehabilitację zawodową i społeczną osób niepełnosprawnych – 6,06%,
- dofinansowanie Zespołu do Spraw Orzekania o Niepełnosprawności – 0,65%,
- wydatki związane z realizacją zadań przez Miejski Urząd Pracy – 40,92%,
- aktywizację zawodową repatriantów – 0,13%.

Strukturę wydatków w układzie zadaniowym obrazuje poniższy wykres:

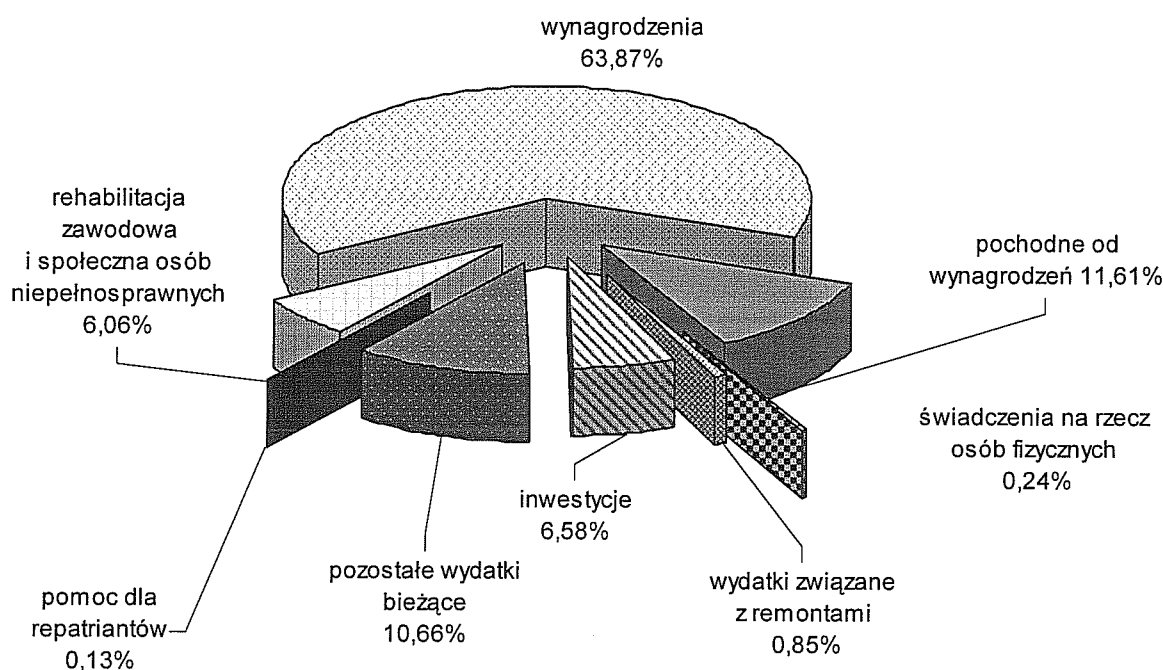



rozdz. 85305 – Żłobki

Zaplanowane na 2010 rok wydatki Miejskiego Zespołu Żłobków stanowią kwotę **8.015.400 zł** i obejmują:

- wynagrodzenia 5.080.000 zł
Przy kalkulacji wynagrodzeń przyjęto:
 - a) liczbę etatów – 184,
 - b) przeciętne wynagrodzenie pracowników – 2.080 zł,
 - c) nagrody jubileuszowe i odprawy emerytalne – 108.350 zł.
- pochodne od wynagrodzeń 910.000 zł
- świadczenia na rzecz osób fizycznych (świadczenia rzeczowe wynikające z przepisów BHP) 30.000 zł
- wydatki rzeczowe 1.005.400 zł
w tym: wydatki związane z remontami (remont ogrodzenia w Żłobku nr 5; naprawy i konserwacje, usuwanie awarii) – 110.000 zł
- inwestycje 990.000 zł
z przeznaczeniem na: roboty termomodernizacyjne i modernizacyjne w Żłobku Nr 6 – 700.000 zł, opracowanie dokumentacji na termomodernizację i modernizację Żłobka Nr 4 – 200.000 zł oraz zakupy inwestycyjne (zakup wyposażenia – suszarka, zmywarka, magle, trzony kuchenne, pralnica) – 90.000 zł.

rozdz. 85311 – Rehabilitacja zawodowa i społeczna osób niepełnosprawnych

Na zadania z zakresu rehabilitacji zawodowej i społecznej osób niepełnosprawnych zaplanowano kwotę 930.000 zł z przeznaczeniem na realizację zadań w ramach programu działań na rzecz niepełnosprawnych mieszkańców Lublina, w tym na dofinansowanie 10% kosztów prowadzenia warsztatów terapii zajęciowej zaplanowano kwotę 379.764 zł.

Powyższe zadania odbywać się będą poprzez:

- 1) zlecenie zadań podmiotom niezaliczanym do sektora finansów publicznych na kwotę 687.020 zł, z tego na:
 - organizację akcji i realizację programów upowszechniających wiedzę o przyczynach i skutkach niepełnosprawności oraz sposobach jej zapobiegania 20.000 zł



- świadczenie poradnictwa dla osób niepełnosprawnych 26.000 zł
- prowadzenie zajęć edukacyjnych dla dzieci i młodzieży niepełnosprawnej 60.000 zł
- organizację kursów i szkoleń przygotowujących do pracy z osobami niepełnosprawnymi 30.000 zł
- rehabilitację osób niepełnosprawnych 149.000 zł
- integrację osób niepełnosprawnych z mieszkańcami Lublina 30.000 zł
- programy promujące osiągnięcia osób niepełnosprawnych 35.000 zł
- prowadzenie warsztatów terapii zajęciowej 337.020 zł

2) realizację działań przez jednostki organizacyjne miasta na kwotę 242.980 zł w tym na prowadzenie warsztatów terapii zajęciowej Specjalnego Ośrodka Szkolno – Wychowawczego nr 1 - 42.744 zł.

rozd. 85321 – Zespoły do spraw orzekania o niepełnosprawności

Przewidziane na 2010 rok wydatki na dofinansowanie Miejskiego Zespołu do Spraw Orzekania o Niepełnosprawności stanowią kwotę **100.000 zł** (wydatki rzeczowe).

Zgodnie z art. 6 ust. 1a ustawy z dnia 27 sierpnia 1997 r. o rehabilitacji zawodowej i społecznej oraz zatrudnianiu osób niepełnosprawnych (j.t. Dz. U. z 2008 r. Nr 14, poz. 92 z późn. zm.) wydatki związane z tworzeniem i działalnością zespołów są pokrywane ze środków finansowych budżetu państwa (dotacja wynosi 619.000 zł). Wydatki te mogą być również pokrywane ze środków finansowych jednostek samorządu terytorialnego.

rozd. 85333 – Powiatowe urzędy pracy

Na zadania realizowane przez Miejski Urząd Pracy związane z przeciwdziałaniem bezrobociu w zakresie: łagodzenia jego skutków, zatrudnienia oraz aktywizacji zawodowej bezrobotnych i innych osób poszukujących pracy zaplanowano kwotę **6.279.500 zł**, z tego na:

- wynagrodzenia 4.720.800 zł
w tym: wynagrodzenia bezosobowe – 36.000 zł

Przy kalkulacji wynagrodzeń założono:



- a) liczbę etatów – 143,6 (w tym wzrost o 3 etaty z przeznaczeniem na obsługę punktów informacyjnych w Biurze Obsługi Mieszkańców)
 - b) przeciętne wynagrodzenie pracowników - 2.547 zł,
 - c) nagrody jubileuszowe i odprawy emerytalne – 86.307 zł.
- pochodne od wynagrodzeń 871.150 zł
 - świadczenia na rzecz osób fizycznych (m.in. świadczenia rzeczowe wynikające z przepisów BHP) 6.300 zł
 - wydatki rzeczowe 641.250 zł
- W ramach powyższych środków zaplanowano kwotę 11.000 zł stanowiącą środki własne niezbędne do otrzymania dofinansowania z Funduszu Pracy na utworzenie Centrum Aktywizacji Zawodowej. Zgodnie z art. 9b ustawy o promocji zatrudnienia i instytucjach rynku pracy (j.t. Dz.U. z 2008 r. nr 69 poz. 415 z późn. zm.) Miejski Urząd Pracy ma obowiązek utworzenia od 1 stycznia 2010 r. w ramach swojej struktury organizacyjnej Centrum Aktywizacji Zawodowej stanowiącego wyodrębnioną i wyspecjalizowaną komórkę organizacyjną urzędu realizującą zadania w zakresie usług i instrumentów rynku pracy.
- wydatki związane z remontami (naprawy i konserwacje) 20.000 zł
 - inwestycje (modernizacja dźwigu osobowego) 20.000 zł.

rozd. 85334 – Pomoc dla repatriantów

Na pomoc dla repatriantów przewidziano w budżecie miasta na 2010 rok kwotę **20.000 zł**. Środki zostaną przeznaczone na pomoc finansową dla repatriantów chcących osiedlić się na terenie miasta oraz aktywizację zawodową repatriantów.

Dział 854 – Edukacyjna opieka wychowawcza

W budżecie miasta na 2010 rok na realizację zadań własnych z zakresu edukacyjnej opieki wychowawczej zaplanowano środki w wysokości **47.400.100 zł**, z tego:

- wydatki bieżące 45.519.500 zł
 - w tym: wydatki związane z remontami 1.309.000 zł
- inwestycje 1.880.600 zł



Strukturę planowanych wydatków przedstawia poniższy wykres.

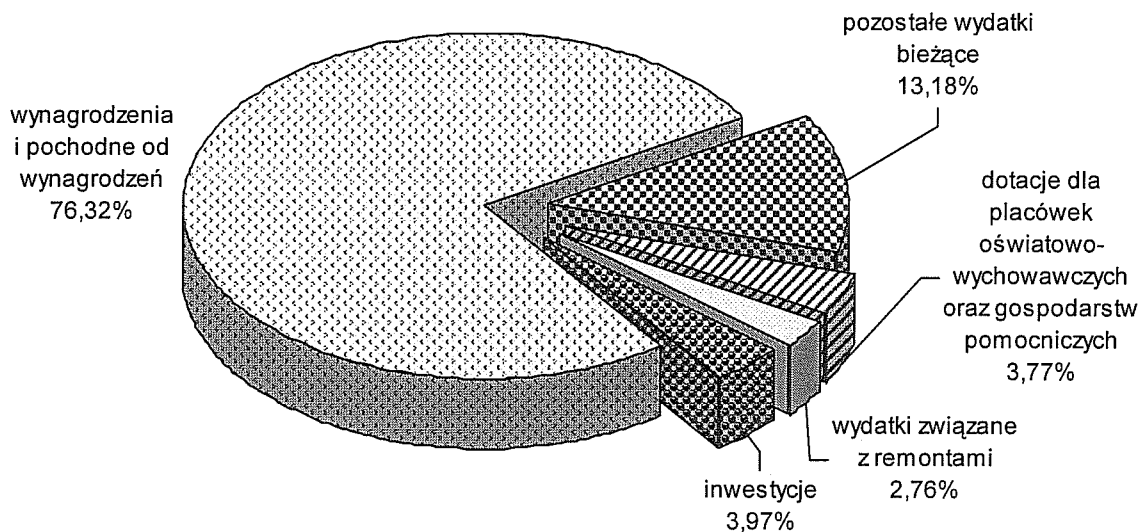

Środki na utrzymanie placówek szkolno-wychowawczych oraz na realizację zadań z zakresu edukacyjnej opieki wychowawczej pochodzą z części oświatowej subwencji ogólnej oraz środków własnych budżetu miasta (szczegółowa informacja w dziale 801 – Oświata i wychowanie).

Wydatki na 2010 rok obejmują:

I. placówki prowadzone przez miasto	44.964.100 zł
w tym: wydatki związane z remontami – 1.309.000 zł	
inwestycje – 1.880.600 zł	
II. kształcenie i doskonalenie nauczycieli	240.000 zł
III. dotacje dla publicznych i niepublicznych placówek oświatowo-wychowawczych prowadzonych przez podmioty inne niż miasto	1.750.000 zł
IV. organizację obozów szkoleniowych i imprez sportowo-rekreacyjnych dla dzieci i młodzieży	200.000 zł
V. pomoc materialną dla uczniów	200.000 zł
VI. dotację przedmiotową na częściowe pokrycie kosztów centralnego ogrzewania warsztatów szkolnych	38.000 zł
VII. pozostałe zadania	8.000 zł



I. Zadania realizowane przez placówki prowadzone przez miasto

W 2010 roku zadania z zakresu edukacyjnej opieki wychowawczej realizowane będą przez placówki publiczne prowadzone przez miasto, tj.:

- 40 świetlic funkcjonujących przy 27 szkołach podstawowych, 1 gimnazjum, 5 Zespołach Szkół, 5 Zespołach Szkół Ogólnokształcących, Specjalnym Ośrodku Szkolno-Wychowawczym dla Dzieci i Młodzieży Słabo Widzącej oraz przy Specjalnym Ośrodku Szkolno-Wychowawczym nr 2,
- 4 specjalne ośrodki szkolno-wychowawcze,
- 3 zespoły poradni i 3 poradnie psychologiczno-pedagogiczne,
- 2 młodzieżowe domy kultury,
- 4 bursy szkolne i 5 internatów,
- Szkolne Schronisko Młodzieżowe,
- Młodzieżowy Ośrodek Socjoterapii.

Zaplanowane w wysokości **44.964.100 zł** środki na utrzymanie placówek oświatowo-wychowawczych obejmują:

1. wynagrodzenia 30.812.900 zł

w tym: wynagrodzenia bezosobowe – 37.500 zł

Przy kalkulacji wynagrodzeń założono:

a/ planowany przeciętny stan zatrudnienia:

Rozdział	<i>w etatach</i>	
	Pracownicy niepedagogiczni	Pracownicy pedagogiczni
85401 – Świetlice szkolne	3	208
85403 – Specjalne ośrodki szkolno-wychowawcze	47	115
85406 – Poradnie psychologiczno-pedagogiczne, w tym poradnie specjalistyczne	18	119
85407 – Placówki wychowania pozaszkolnego	21,50	44,8
85410 – Internaty i bursy szkolne	92	87
85417 – Szkolne schroniska młodzieżowe	5	1
85421 – Młodzieżowe ośrodki socjoterapii	4	9,5
Razem	190,5	584,3

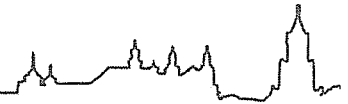

b/ przeciętne wynagrodzenie:

Rozdział	w złotych	
	Pracownicy niepedagogiczni	Pracownicy pedagogiczni
85401 – Świetlice szkolne	1.883	3.290
85403 – Specjalne ośrodki szkolno-wychowawcze	2.024	4.155
85406 – Poradnie psychologiczno-pedagogiczne, w tym poradnie specjalistyczne	2.724	3.750
85407 – Placówki wychowania pozaszkolnego	2.387	3.793
85410 – Internaty i bursy szkolne	1.918	3.487
85417 – Szkolne schroniska młodzieżowe	2.334	4.740
85421 – Młodzieżowe ośrodki socjoterapii	1.939	3.667

c/ nagrody jubileuszowe, odprawy emerytalne i inne wypłaty jednorazowe:

- dla pracowników pedagogicznych – 807.480 zł,
- dla pracowników niepedagogicznych – 153.660 zł.

W uchwale budżetowej wynagrodzenia dla pracowników pedagogicznych zaplanowano w oparciu o art. 30 ustawy z dnia 26 stycznia 1982 r. Karta Nauczyciela. Jednocześnie w rezerwie celowej w dziale 758 zaplanowano środki w kwocie 10.000.000 zł na skutki podwyżek wynagrodzeń dla pracowników pedagogicznych szkół i placówek oświatowo – wychowawczych (objętych działem 801 i 854) wynikających ze zmiany stopni awansu zawodowego nauczycieli oraz wzrostu od września 2010 r. kwoty bazowej określonej dla nauczycieli o 107%, zgodnie z projektem ustawy budżetowej.

- | | |
|--|--------------|
| 2. pochodne od wynagrodzeń | 5.264.600 zł |
| 3. świadczenia na rzecz osób fizycznych (wypłaty ekwiwalentów, środków na pomoc zdrowotną dla nauczycieli) | 96.900 zł |
| 4. pozostałe wydatki bieżące | 5.600.100 zł |
- obejmujące głównie: opłaty za energię elektryczną, gaz, wodę i centralne ogrzewanie, odpisy na zakładowy fundusz świadczeń socjalnych, opłaty za usługi (telefoniczne i internetowe, transportowe, ochroniarskie, pocztowe, pralnicze, wywóz nieczystości, szkolenia i kursy, opłaty z tytułu czynszów), zakup materiałów i wyposażenia (materiały biurowe, prasa i literatura fachowa, akcesoria komputerowe, środki czystości, opał, paliwo, środki opatrunkowe), zakup pomocy dydaktycznych i książek, zakup usług



zdrowotnych, wpłaty na Państwowy Fundusz Rehabilitacji Osób Niepełnosprawnych.

5. wydatki związane z remontami 1.309.000 zł

Powyższe środki przeznaczone zostaną na naprawy i konserwacje, awarie oraz roboty remontowe w:

- świetlicach szkolnych (rozd. 85401) – 10.000 zł,
- specjalnych ośrodkach szkolno – wychowawczych (rozd. 85403) – 105.000 zł,
- poradniach psychologiczno-pedagogicznych (rozd. 85406) – 95.000 zł,
- placówkach wychowania pozaszkolnego (rozd. 85407) – 59.000 zł,
- bursach i internatach (rozd. 85410) – 940.000 zł,
- Szkolnym Schronisku Młodzieżowym (rozd. 85417) – 78.000 zł,
- Młodzieżowym Ośrodku Socjoterapii (rozd. 85421) – 22.000 zł,

zgodnie z zakresem rzeczowym określonym w załączniku nr 8 wydatków związanych z remontami.

6. inwestycje 1.880.600 zł

z tego na:

- modernizację obiektu Specjalnego Ośrodka Szkolno-Wychowawczego dla Dzieci i Młodzieży Niesłyszącej i Słabo Słyszącej – roboty związane z modernizacją kuchni wraz z zapleczem w budynku przy ul. Pogodnej 54 (rozd. 85403) – 800.000 zł,
- modernizację obiektu Specjalnego Ośrodka Szkolno-Wychowawczego dla Dzieci i Młodzieży Słabo Widzącej - opracowanie dokumentacji projektowej na przystosowanie budynku do obowiązujących przepisów p.poż. oraz dla potrzeb osób niepełnosprawnych (rozd. 85403) – 280.600 zł,
- modernizację Specjalnego Ośrodka Szkolno – Wychowawczego nr 2 - rozbudowa o zespół kuchni, salę rehabilitacyjną, docieplenie ścian, wymiana instalacji wod.-kan. i c.o. oraz elektrycznej (rozd. 85403) – 300.000 zł,
- modernizację Bursy Szkolnej nr 5 – dostosowanie budynku do przepisów p.poż. (rozd. 85410) – 500.000 zł.



Poniższy wykres ilustruje udział poszczególnych typów placówek w planowanych na 2010 rok wydatkach.

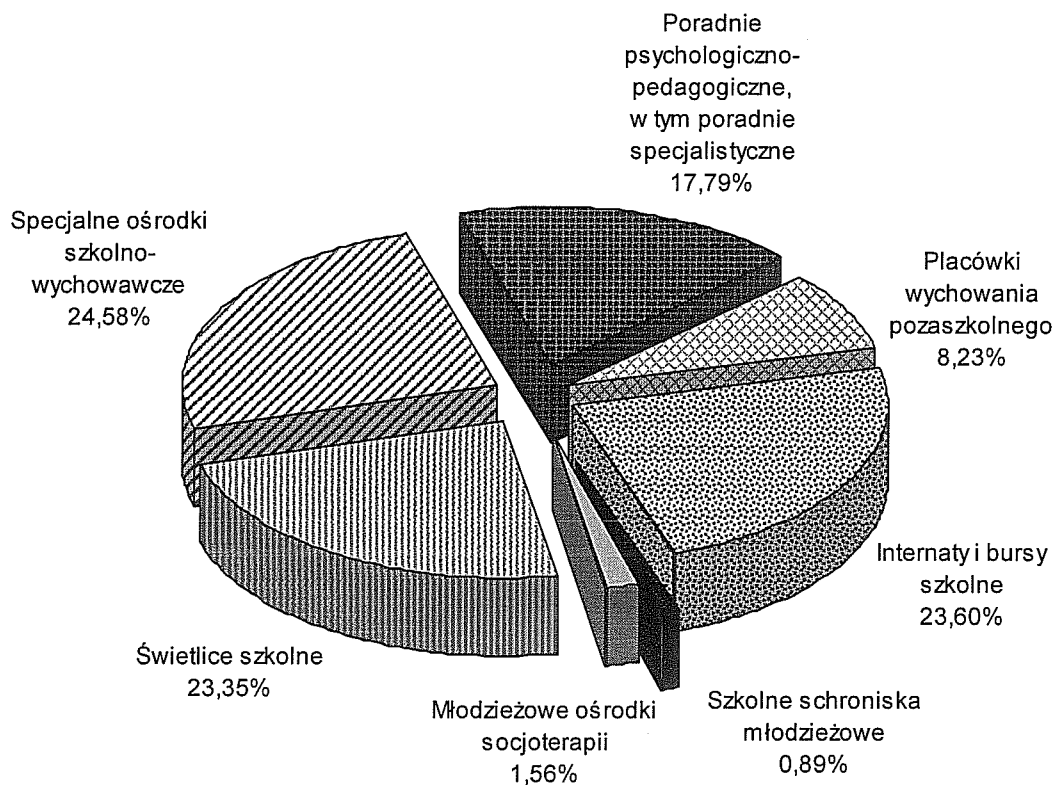

II. Doksztalcanie i doskonalenie nauczycieli

Na wydatki związane z doksztalcaniem i doskonaleniem zawodowym nauczycieli (rozdz. 85446) planuje się przeznaczyć kwotę 240.000 zł, stanowiącą (zgodnie z art. 70a ust. 1 ustawy – Karta Nauczyciela) wyodrębnione środki w wysokości 1% planowanych środków przeznaczonych na wynagrodzenia osobowe nauczycieli. Zaplanowane na ten cel środki planuje się przeznaczyć na wynagrodzenia (85.300 zł) stanowiące dodatki funkcyjne dla nauczycieli metodyków oraz koszty obniżonego wymiaru godzin zajęć, a także na opłaty za kształcenie pobierane przez szkoły wyższe i zakłady kształcenia nauczycieli, opłaty za kursy kwalifikacyjne i doskonalące, seminaria oraz inne formy doskonalenia zawodowego, a także dofinansowanie szkoleń rad pedagogicznych.

III. Dotacje dla publicznych i niepublicznych placówek oświatowo-wychowawczych prowadzonych przez podmioty inne niż miasto

Na dotacje do działalności wychowawczej i opiekuńczej dla placówek prowadzonych przez osoby prawne i fizyczne planuje się w roku 2010 przeznaczyć kwotę 1.750.000 zł.



Dla niepublicznego specjalnego ośrodka szkolno-wychowawczego (rozdz. 85403) w ramach dotacji do działalności dydaktycznej planuje się przeznaczyć kwotę 1.000.000 zł, natomiast dla niepublicznych burs i internatów (rozdz. 85410) kwotę 750.000 zł. Dotacja dla wymienionych placówek przekazywana jest w wysokości przewidzianej na jednego wychowanka tego rodzaju placówki w części oświatowej subwencji ogólnej otrzymywanej przez miasto Lublin.

IV. Obozy szkoleniowe i imprezy sportowo-rekreacyjne dla dzieci i młodzieży

Na organizację obozów szkoleniowych i imprez sportowo-rekreacyjnych dla dzieci i młodzieży (rozdz. 85412) planuje się przeznaczyć kwotę 200.000 zł, z tego na:

- organizację obozów szkoleniowych – 160.000 zł (w tym: 120.000 zł na dotacje dla podmiotów niezaliczanych do sektora finansów publicznych),
- organizację imprez sportowo-rekreacyjnych – 40.000 zł.

V. Pomoc materialna dla uczniów

Na pomoc materialną dla uczniów (rozdz. 85415) w 2010 roku zaplanowano środki w wysokości 200.000 zł stanowiące świadczenia na rzecz osób fizycznych, które proponuje się przeznaczyć na:

- zakup biletów MPK dla dzieci znajdujących się w trudnej sytuacji finansowej – 48.000 zł,
- stypendia dla uczniów – 143.000 zł (w tym: stypendia przyznawane przez dyrektorów szkół i placówek za wysokie wyniki w nauce, jednorazowe stypendia dla laureatów i finalistów konkursów i olimpiad),
- inne formy pomocy dla uczniów – 9.000 zł (w tym: opłaty za dojazd na praktyki zawodowe oraz zakup odzieży dla najuboższych wychowanków Specjalnego Ośrodka Szkolno – Wychowawczego nr 1).

VI. Dotacja przedmiotowa na częściowe pokrycie kosztów centralnego ogrzewania warsztatów szkolnych

Ujęta w uchwale budżetowej na 2010 rok w rozdziale 85497 – Gospodarstwa pomocnicze kwota 38.000 zł stanowi planowaną dotację dla Warsztatu Szkolnego funkcjonującego przy Specjalnym Ośrodku Szkolno-Wychowawczym nr 1, która przeznaczona będzie na dofinansowanie kosztów ogrzewania pomieszczeń warsztatu. Planowana stawka dotacji na 1 m² powierzchni grzewczej w 2010 roku wynosi 9,45 zł.



Szczegółowe omówienie przychodów i wydatków Warsztatu Szkolnego ujęto w części dotyczącej gospodarstw pomocniczych.

VII. Pozostałe zadania

W budżecie na 2010 rok w ramach rozdziału 85495 – Pozostała działalność zaplanowano wydatki w wysokości 8.000 zł, z tego na:

- ogłoszenia prasowe – 5.000 zł,
- nagrody rzeczowe dla laureatów konkursów i olimpiad przedmiotowych – 3.000 zł.

Dział 900 - Gospodarka komunalna i ochrona środowiska

W budżecie miasta na realizację zadań z zakresu gospodarki komunalnej i ochrony środowiska zaplanowano wydatki w wysokości **69.253.530 zł**.

W ramach planowanej kwoty przeznaczono na:

- wydatki bieżące 46.269.000 zł
w tym: wydatki związane z remontami 720.000 zł
- wydatki majątkowe 22.984.530 zł

Strukturę planowanych wydatków na 2010 rok według rozdziałów klasyfikacji budżetowej przedstawia poniższy wykres.

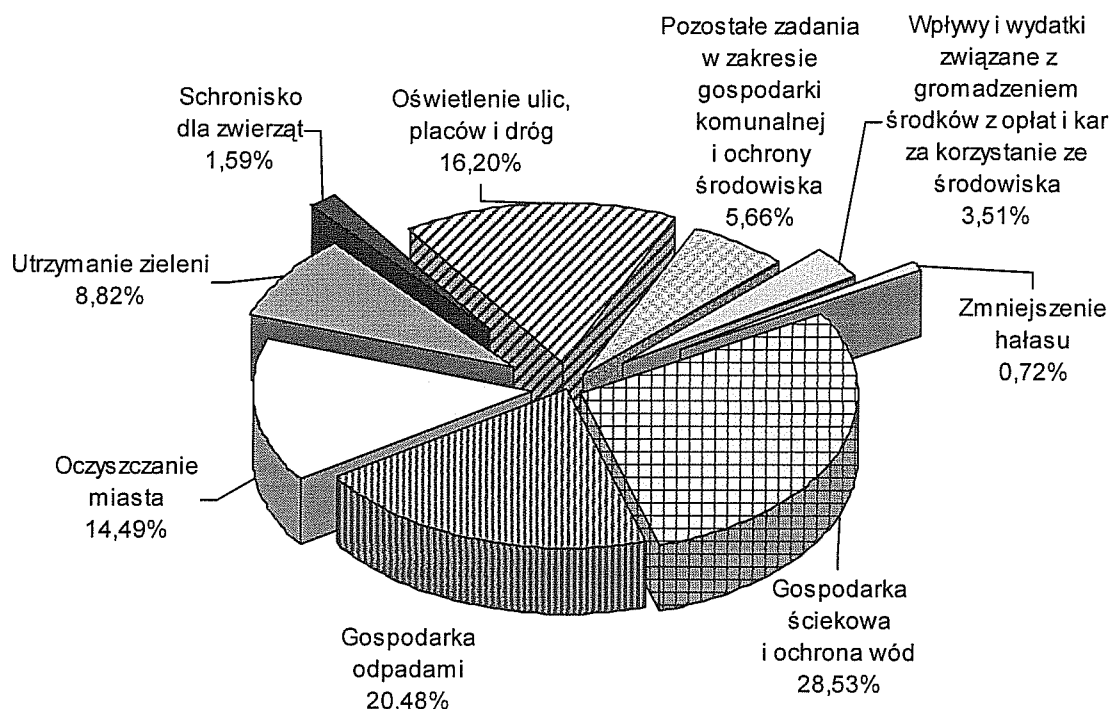

Zakładane wielkości wydatków w poszczególnych rozdziałach kształtują się następująco:



rozdz. 90001 – Gospodarka ściekowa i ochrona wód

Na zadania realizowane w ramach tego rozdziału planuje się przeznaczyć kwotę **19.755.000 zł.**

Z powyższych środków finansowane będą wydatki związane z:

1) kanalizacją deszczową i sanitarną, sieciami wodociągowymi 19.645.000 zł

z tego:

- eksploatacja bieżąca i konserwacja kanalizacji deszczowej 1.995.000 zł
- remonty kanalizacji deszczowej (remont kolektora deszczowego w ul. Krochmalnej) 500.000 zł
- konserwacja i utrzymanie rowów odwadniających 130.000 zł
- inwestycje 17.020.000 zł

z tego:

- kanalizacja sanitarna NF i deszczowa w kierunku os. Felin i w os. Felin 3.000.000 zł
- odprowadzenie wód deszczowych z ulic: Rozmarynowej, Kwiatów Polnych, Chabrowej do zbiornika przy ul. Skowronkowej 200.000 zł
- objęcie udziałów w MPWiK Sp. z o.o. 11.730.000 zł

Powyższa kwota przeznaczona zostanie na podwyższenie kapitału zakładowego MPWiK Sp. z o.o. w wysokości stanowiącej udział miasta w zakresie rozbudowy sieci kanalizacji sanitarnej i wodociągowej w ramach projektu pn. „Rozbudowa i modernizacja systemu zaopatrzenia w wodę i odprowadzenia ścieków w Lublinie”, którego beneficjentem jest MPWiK. Projekt realizowany jest w ramach Programu Operacyjnego Infrastruktura i Środowisko.

- przebudowa sieci wodociągowej w osiedlu Choiny 500.000 zł
- budowa sieci wodno-kanalizacyjnych w ul. Zygmunta Augusta 685.000 zł
- dokumentacja techniczna (modernizacja odwodnienia ul. Spadowej) 5.000 zł
- inwestycje realizowane przy udziale mieszkańców i innych podmiotów, w tym wpłaty mieszkańców – 50.000 zł 900.000 zł

Zakres rzeczowy i strukturę finansowania zadań inwestycyjnych przedstawiają załączniki nr 5 i nr 6.



2) opłatą za korzystanie ze środowiska

100.000 zł

Zgodnie z art. 273 ust. 1 pkt 2 ustawy z dnia 27 kwietnia 2001 roku Prawo ochrony środowiska (j.t. Dz. U. z 2008 r. nr 25, poz. 150 z późn. zm.) miasto ma obowiązek uiszczać opłaty za wprowadzenie, za pośrednictwem kanalizacji deszczowej, ścieków opadowych i roztopowych do wód lub do ziemi (opłatę wnosi się na rachunek Urzędu Marszałkowskiego).

3) opłatą za użytkowanie gruntów pokrytych wodami

10.000 zł

Zgodnie z art. 20 ust. 1 pkt 4 i 5 ustawy z dnia 18 lipca 2001 roku Prawo wodne (j.t. Dz. U. z 2005 r. nr 239, poz. 2019 z późn. zm.) miasto ma obowiązek uiszczać opłatę roczną za grunty pokryte wodami stanowiące własność Skarbu Państwa, niezbędne do realizacji przedsięwzięć związanych z wykonywaniem infrastruktury transportowej i komunalnej (opłata wnoszona jest na rachunek Wojewódzkiego Zarządu Melioracji i Urządzeń Wodnych).

rozdz. 90002 – Gospodarka odpadami

Na zadania objęte tym rozdziałem planuje się przeznaczyć kwotę **14.180.000 zł**, z tego na:

- gospodarkę odpadami w mieście

4.680.000 zł

obejmującą:

- wydatki bieżące związane z funkcjonowaniem składowiska odpadów komunalnych w Rokitnie – 4.630.000 zł

(w tym podatek od nieruchomości – 650.000 zł)

- usuwanie i demontaż pojazdów – 50.000 zł

- opłatę za korzystanie ze środowiska

9.500.000 zł

Zgodnie z art. 273 ust. 1 pkt 4 ustawy z dnia 27 kwietnia 2001 roku Prawo ochrony środowiska (j.t. Dz. U. z 2008 r. Nr 25, poz. 150 z późn. zm.) miasto ma obowiązek uiszczać opłatę za składowanie odpadów (opłatę wnosi się na rachunek Urzędu Marszałkowskiego).

rozdz. 90003 – Oczyszczanie miast i wsi

Na zadania związane z oczyszczaniem miasta planuje się kwotę **10.037.000 zł**, z tego na:



- mechaniczne i ręczne oczyszczanie dróg, chodników, kładek i schodów na terenie miasta w związku z zimowym i letnim utrzymaniem, opróżnianie koszy ulicznych oraz zakup nowych koszy ulicznych (100.000 zł) 10.000.000 zł
- wywóz nieczystości stałych 37.000 zł
obejmujący przede wszystkim koszty wywozu i opróżniania kontenerów ustawionych przy cmentarzach w okresie święta Wszystkich Świętych

rozd. 90004 – Utrzymanie zieleni w miastach i gminach

Na wydatki związane z utrzymaniem, konserwacją i renowacją zieleni w mieście w 2010 roku planuje się kwotę **6.110.000 zł**, z tego na:

- zakup roślin rabatowych 150.000 zł
- utrzymanie, konserwację i renowację zieleni 3.800.000 zł
- konserwację rowów i urządzeń melioracyjnych w Parku Ludowym 30.000 zł
- konserwację urządzeń małej architektury ogrodowej w parkach, na skwerach i miejskich placach zabaw 50.000 zł
- inwestycje 2.080.000 zł

z tego:

- kontynuacja budowy Parku „Czuby” 1.500.000 zł
- budowa schodów i chodników na skarpach i w wąwozach 430.000 zł
- rozbudowa ścieżek rowerowych w Parku Rury 150.000 zł

Zakres rzeczowy i strukturę finansowania zadań inwestycyjnych przedstawiają załączniki nr 5 i nr 6.

rozd. 90007 – Zmniejszenie hałasu i wibracji

Określone w wysokości **500.000 zł** środki tego rozdziału przeznaczone zostaną na wydatki związane z budową ekranów akustycznych w rejonie węzła drogowego „Poniatowskiego”.

rozd. 90013 – Schroniska dla zwierząt

Na schronisko dla zwierząt w budżecie miasta ujęto środki w wysokości **1.100.000 zł**. Zaplanowana kwota przeznaczona będzie na utrzymanie i obsługę schroniska dla bezdomnych zwierząt przy ul. Metalurgicznej.

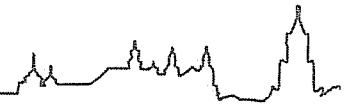

rozd. 90015 – Oświetlenie ulic, placów i dróg

Na wydatki objęte tym rozdziałem planuje się kwotę **11.220.000 zł**, która przeznaczona zostanie na:

- opłatę za energię elektryczną pobieraną przez urządzenia oświetlenia drogowego (około 24 100 punktów świetlnych), tuneli i przejść podziemnych (115 punktów świetlnych) oraz iluminację obiektów (128 punktów świetlnych) 7.200.000 zł
- konserwację i obsługę urządzeń oświetlenia 3.500.000 zł
- wydatki związane z remontami urządzeń oświetlenia 20.000 zł
obejmujące m.in. doświetlenia miejsc szczególnie niebezpiecznych i naprawę urządzeń
- inwestycje 500.000 zł
z przeznaczeniem na inwestycje realizowane przy udziale mieszkańców i innych podmiotów, w tym wpłaty mieszkańców - 50.000 zł

rozd. 90019 – Wpływy i wydatki związane z gromadzeniem środków z opłat i kar za korzystanie ze środowiska

W związku ze zmianą ustawy Prawo ochrony środowiska i likwidacją z dniem 1 stycznia 2010 r. Gminnego i Powiatowego Funduszu Ochrony Środowiska i Gospodarki Wodnej wprowadzone zostały do budżetu wydatki na zadania finansowane z opłat i kar za korzystanie ze środowiska w kwocie **2.431.000 zł**.

Z powyższych środków finansowane będą:

- wydatki bieżące 2.131.000 zł
związane z:
 - edukacją ekologiczną 230.000 zł
w tym: wynagrodzenia bezosobowe - 10.000 zł, dotacje celowe na edukację ekologiczną dla jednostek spoza sektora finansów publicznych - 98.000 zł
 - udziałem w kursach i szkoleniach 20.000 zł
 - pracami interwencyjnymi 65.000 zł
 - rekultywacją Zbiornika Zemborzyckiego i rozbudową barier ekologicznych 115.000 zł
 - nasadzeniem roślinności faszynowej na wschodnim brzegu Zbiornika Zemborzyckiego 70.000 zł



- przeprowadzeniem akcji zwalczania komarów	60.000 zł
- realizacją planu działania i postępowania z dzikimi oraz zdziczałymi zwierzętami oraz sterylizacją bezdomnych zwierząt	50.000 zł
- inwentaryzacją zieleni miejskiej	56.000 zł
w tym: wynagrodzenia i pochodne od wynagrodzeń - 6.000 zł	
- leczeniem i konserwacją starodrzewu	130.000 zł
- nasadzeniem zieleni wysokiej oraz krzewów na terenie miasta Lublina	100.000 zł
- pomocą placówkom użyteczności publicznej w zakładaniu terenów zieleni (w konsultacji z jednostkami pomocniczymi miasta)	90.000 zł
- ratowaniem lubelskich kasztanowców przed inwazją szrotówka kasztanowcowiaczka	50.000 zł
- likwidacją zagrożeń sanitarno-epidemicznych powierzchni ziemi i ekologicznym zagospodarowaniem terenów	50.000 zł
- selektywną zbiórką odpadów niebezpiecznych	340.000 zł
- monitoringiem środowiska i tworzeniem baz danych w Miejskim Banku Zanieczyszczeń Środowiska	300.000 zł
w tym: wynagrodzenia i pochodne od wynagrodzeń – 7.200 zł	
- usuwaniem wyrobów zawierających azbest	150.000 zł
- likwidacją dzikich wysypisk	200.000 zł
- zakupem sorbentów dla wyposażenia Jednostki Ratowniczo-Gaśniczej	55.000 zł
• inwestycje	300.000 zł
z tego:	
- rewitalizacją terenów zdegradowanych (rewitalizacja terenów pod projektowany park przy ul. Zawilcowej)	200.000 zł
- likwidacją niskiej emisji	100.000 zł

rozd. 90095 – Pozostała działalność

Na pozostałe zadania w zakresie gospodarki komunalnej i ochrony środowiska planuje się przeznaczyć środki w wysokości **3.920.530 zł**, z tego na:



- eksploatację bieżącą i konserwację źródeł ulicznych 160.000 zł
Powyższa kwota przeznaczona zostanie na opłaty za wodę, konserwację i naprawę eksploatowanych na terenie miasta źródeł ulicznych.
- utrzymanie fontann na Placu Litewskim i w Ogrodzie Saskim oraz przepompowni 60.000 zł
Planowana kwota dotyczy opłat za zużyta energię elektryczną, wodę oraz wydatków związanych z konserwacją fontann na Placu Litewskim i w Ogrodzie Saskim, przepompowni.
- Zbiornik Zemborzycki 370.000 zł
Zaplanowane wydatki obejmują bieżącą eksploatację i konserwację urządzeń hydrotechnicznych Zbiornika Zemborzyckiego w celu zapewnienia ciągłości ich funkcjonowania oraz remont umocnienia skarpy odwodnej zapory czołowej - 200.000 zł.
- konserwację i utrzymanie szaleatów miejskich 506.000 zł
Z powyższej kwoty finansowane będą wydatki związane z konserwacją i utrzymaniem 6 szaleatów miejskich znajdujących się na Placu Litewskim i w Ogrodzie Saskim oraz przy ulicach: Lubartowskiej, Gazowej, Wileńskiej i Lipowej.
- rekultywację terenów zdegradowanych 60.000 zł
Z powyższej kwoty sfinansowana zostanie rekultywacja terenów ogródków działkowych przy ul. Ciepłej.
- utrzymanie miejskich zasobów gruntowych 60.000 zł
- zagospodarowanie parków, skwerów i placów zabaw 70.000 zł
Środki przeznaczone zostaną na zakup ławek, koszy na śmieci i elementów wyposażenia do parków, skwerów, zieleńców i placów zabaw.
- odszkodowania 50.000 zł
- inwestycje 2.584.530 zł
z przeznaczeniem na:
 - rozszerzenie Podstrefy Lublin SSE „Euro-Park” Mielec 1.934.530 zł
 - wyposażenie placów zabaw 200.000 zł
 - zakup toalet przenośnych 200.000 zł
 - dokumentację przyszłościową 250.000 zł



Dział 921 – Kultura i ochrona dziedzictwa narodowego

Na ochronę zabytków, utrzymanie instytucji kultury oraz inne zadania w zakresie upowszechniania kultury i sztuki przeznaczono kwotę **34.178.000 zł** oraz na zadania własne realizowane z udziałem środków europejskich kwotę **17.841.857 zł**.

Strukturę zaplanowanych wydatków przedstawia poniższy wykres.

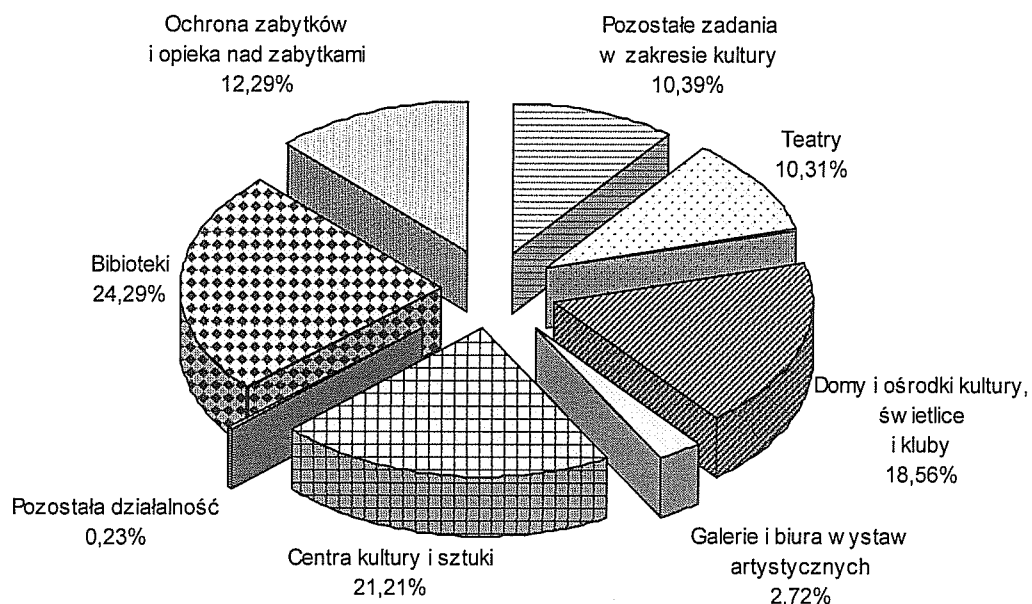

Zaplanowano następujący podział środków na zadania realizowane z zakresu kultury i ochrony dziedzictwa narodowego:

rozd. 92105 – Pozostałe zadania w zakresie kultury

Na realizację zadań z zakresu kultury i sztuki przeznaczono kwotę **3.550.000 zł**, z tego na:

1) upowszechnianie kultury i sztuki 2.250.000 zł

W ramach powyższej kwoty planuje się przeznaczyć na:

- dotacje dla podmiotów niezaliczanych do sektora finansów publicznych 1.500.000 zł

z tego na:

- inicjatywy kulturalne wzbogacające ofertę Lublina - miasta



- kandydującego do tytułu Europejskiej Stolicy Kultury - 1.215.000 zł,
- tworzenie kolekcji sztuki współczesnej - 125.000 zł,
 - inicjatywy kulturalne o charakterze lokalnym - 160.000 zł,
 - stypendia dla młodzieży szkół artystycznych 70.000 zł
 - nagrody w dziedzinie kultury 180.000 zł
 - pozostałe wydatki w zakresie upowszechniania kultury i sztuki 500.000 zł
- w tym: wynagrodzenia bezosobowe i pochodne od wynagrodzeń – 50.000 zł
- 2) organizację i współorganizację wydarzeń kulturalnych wraz z ich promocją 300.000 zł
- w tym: wynagrodzenia bezosobowe i pochodne od wynagrodzeń – 30.000 zł
- 3) wydatki związane z ubieganiem się o tytuł „Europejska Stolica Kultury 2016” 1.000.000 zł
- w tym: wynagrodzenia bezosobowe i pochodne od wynagrodzeń – 200.000 zł
- Planowane wydatki obejmują głównie przygotowanie wniosku aplikacyjnego do konkursu „Europejska Stolica Kultury 2016”.

rozd. 92106 – Teatry

Zaplanowana wielkość dotacji dla Teatru im. H.Ch. Andersena stanowi kwotę **3.525.000 zł**, w tym na remont obiektu – 150.000 zł.

Przychody własne Teatru, pochodzące głównie ze sprzedaży biletów, określono na kwotę 500.000 zł. Z przychodów własnych i dotacji pokryte zostaną koszty działalności Teatru określone w wysokości 4.025.000 zł, obejmujące:

- wynagrodzenia 2.358.000 zł
- w tym: nagrody jubileuszowe – 30.000 zł
- Do wyliczenia wynagrodzeń przyjęto 44 etaty i przeciętne wynagrodzenie w wysokości 3.905 zł.
- pochodne od wynagrodzeń 335.000 zł
 - remonty związane z poprawą warunków p.poż 150.000 zł
 - pozostałe koszty 1.182.000 zł

rozd. 92109 - Domy i ośrodki kultury, świetlice i kluby

Zaplanowane w kwocie **6.345.000 zł** wydatki tego rozdziału obejmują:



1) dotację dla Dzielnicowego Domu Kultury „Bronowice” 720.000 zł

Przychody własne Dzielnicowego Domu Kultury „Bronowice” określone na kwotę 65.000 zł stanowią głównie opłaty wnoszone przez uczestników korzystających z różnych form działalności kulturalno-oświatowej Domu.

Na koszty w kwocie 785.000 zł składają się:

- wynagrodzenia 441.400 zł
w tym: nagrody jubileuszowe – 3.650 zł,
Przy kalkulacji wynagrodzeń przyjęto 14 etatów, przeciętne wynagrodzenie – 2.369 zł.
- pochodne od wynagrodzeń 72.300 zł
- pozostałe koszty 271.300 zł

2) dotację dla Zespołu Pieśni i Tańca „Lublin” im. Wandy Kaniorowej 1.450.000 zł

Przychody własne Zespołu stanowiące głównie odpłatność za naukę tańca oraz koncerty określono na kwotę 290.000 zł.

Koszty w wysokości 1.740.000 zł obejmują:

- wynagrodzenia 961.000 zł
w tym: nagrody jubileuszowe i odprawy emerytalne – 32.000 zł
Przy kalkulacji wynagrodzeń przyjęto 25,75 et., przeciętne wynagrodzenie – 2.797 zł.
- pochodne od wynagrodzeń 157.000 zł
- pozostałe koszty 622.000 zł

3) dotację dla Ośrodka „Brama Grodzka – Teatr NN” 2.200.000 zł

w tym na remont – 250.000 zł.

Przychody własne pochodzące głównie ze sprzedaży biletów oraz wynajmu pomieszczeń określono na kwotę 220.000 zł.

Planowane koszty w wysokości 2.420.000 zł obejmują:

- wynagrodzenia 1.085.000 zł
Przy kalkulacji wynagrodzeń przyjęto 35 etatów, przeciętne wynagrodzenie – 2.317 zł.



- pochodne od wynagrodzeń 167.000 zł
- remont Izby Pamięci Drukarstwa (izolacja pionowa murów i fundamentów) 250.000 zł
- pozostałe koszty 918.000 zł

- 4) dotację dla Ośrodka Międzykulturowych Inicjatyw Twórczych "Rozdroża" 975.000 zł
w tym na remonty pomieszczeń – 10.000 zł

Przychody własne Ośrodka, pochodzące głównie ze sprzedaży biletów, określono na kwotę 320.000 zł. Z przychodów własnych i dotacji pokryte zostaną koszty działalności określone w wysokości 1.295.000 zł, obejmujące:

- wynagrodzenia 721.500 zł
Do wyliczenia wynagrodzeń przyjęto 7 etatów i przeciętne wynagrodzenie w wysokości 3.482 zł.
- pochodne od wynagrodzeń 53.200 zł
- remonty pomieszczeń 10.000 zł
- pozostałe koszty 510.300 zł

- 5) inwestycje - rozpoczęcie budowy domu kultury w dzielnicy Węglin Północny przy ul. Judyma 1.000.000 zł

rozd. 92110 – Galerie i biura wystaw artystycznych

Zaplanowana wielkość dotacji dla Biura Wystaw Artystycznych stanowi kwotę **928.000 zł**.

Przychody własne BWA w wysokości 27.000 zł stanowią głównie wpływy ze sprzedaży biletów, katalogów, dzieł sztuki, wynajmu sal wystawowych oraz środki od sponsorów.

Koszty w wysokości 955.000 zł obejmują:

- wynagrodzenia 605.000 zł
w tym: nagrody jubileuszowe – 3.500 zł
Przy wyliczaniu wynagrodzeń przyjęto 16 etatów, przeciętne wynagrodzenie – 2.943 zł.
- pochodne od wynagrodzeń 99.100 zł
- pozostałe koszty 250.900 zł



rozd. 92113 – Centra kultury i sztuki

Planowane w tym rozdziale środki w wysokości **7.250.000 zł** przeznaczone zostaną na dotację dla Centrum Kultury, w tym na: remonty – 250.000 zł, inwestycje – 50.000 zł.

Założone na 2010 rok pozostałe przychody określone na kwotę 1.570.000 zł pochodzą z wpływów z organizowanych imprez oraz działalności edukacyjnej, wynajmu sprzętu oraz pozyskanych środków pozabudżetowych.

Koszty Centrum Kultury zaplanowane w wysokości 8.820.000 zł obejmują:

- wynagrodzenia 4.008.300 zł
w tym: nagrody jubileuszowe – 20.000 zł
Przy kalkulacji wynagrodzeń przyjęto 69 etatów, przeciętne wynagrodzenie – 2.740 zł.
- pochodne od wynagrodzeń 420.000 zł
- remont Filii Warsztaty Kultury 250.000 zł
- zakupy inwestycyjne dla Filii Warsztaty Kultury 50.000 zł
- pozostałe koszty związane z realizacją zadań statutowych 4.091.700 zł

rozd. 92116 – Biblioteki

Zaplanowane w tym rozdziale środki w wysokości **8.300.000 zł** przeznacza się na dotację dla Miejskiej Biblioteki Publicznej im. H. Łopacińskiego, w tym na: remonty filii bibliotecznych – 100.000 zł.

Przychody własne pochodzące głównie z kar nakładanych na czytelników za przetrzymywanie i zgubienie książek oraz darowizn określono na kwotę 30.000 zł.

Koszty Biblioteki w wysokości 8.330.000 zł obejmują:

- wynagrodzenia 4.356.000 zł
w tym: nagrody jubileuszowe i odprawy emerytalne – 264.700 zł
Przy wyliczaniu wynagrodzeń przyjęto 138 etatów, przeciętne wynagrodzenie – 2.442 zł.
- pochodne od wynagrodzeń 735.200 zł
- remonty filii bibliotecznych 100.000 zł
- pozostałe koszty 3.138.800 zł



rozd. 92120 – Ochrona zabytków i opieka nad zabytkami

Na odnowę zabytków miasta Lublin przeznaczono kwotę **4.200.000 zł**, z tego na:

1) dotacje celowe na prace konserwatorskie, restauratorskie i roboty

budowlane zabytków – remonty 1.000.000 zł

Zgodnie z uchwałą nr 791/XXXIII/2005 Rady Miasta Lublin z dnia 8 września 2005 roku w sprawie zasad udzielania dotacji celowej na prace konserwatorskie, restauratorskie i roboty budowlane przy zabytku wpisanym do rejestru zabytków (z późn. zm.) środki przeznaczone zostaną na odnowę zabytków, których miasto nie jest właścicielem.

2) obiekty zabytkowe 3.150.000 zł

z tego na:

- wydatki bieżące przeznaczone na Rewitalizację

Placu Litewskiego 200.000 zł

Powyższe wydatki planuje się przeznaczyć na organizację konkursu urbanistyczno – architektonicznego na opracowanie projektu rewitalizacji Placu oraz wypłatę nagród (90.000 zł).

- wydatki związane z remontami 2.350.000 zł

z tego na:

- most w ul. Zamojskiej (rozpoczęcie realizacji) – 2.000.000 zł,
- Plac po Farze (wymiana nawierzchni, remont murków) – 100.000 zł,
- Trybunał Koronny (ciąg dalszy instalacji klimatyzacji, wykonanie instalacji antywłamaniowej, wymiana stolarki okiennej z roletami i drzwiowej, montaż kamery bezprzewodowej, renowacja polichromii) – 200.000 zł,
- Ratusz (roboty malarskie i posadzkarskie) – 50.000 zł,

- inwestycje 600.000 zł

z tego na:

- cmentarz przy ul. Białej (dokumentacja projektowa przyłączy stróżówki) – 100.000 zł,
- Ogród Saski (rewaloryzacja niskiej i wysokiej zieleni parkowej) – 500.000 zł.

3) opracowania związane z opieką nad zabytkami i dobrami kultury współczesnej

50.000 zł



rozd. 92195 – Pozostała działalność

Na utrzymanie miejsc pamięci narodowej obejmującej głównie prace porządkowe zaplanowano kwotę **80.000 zł**.

Dział 926 - Kultura fizyczna i sport

Na realizację zadań z zakresu kultury fizycznej i sportu planuje się przeznaczyć kwotę **20.715.000 zł**, z tego na wydatki:

- bieżące 13.874.000 zł
 - w tym: wydatki związane z remontami 130.000 zł
- majątkowe 6.841.000 zł

Struktura planowanych wydatków przedstawia się następująco:

- dotacje dla podmiotów niezaliczanych do sektora finansów publicznych – 20,35%,
- dotacja bieżąca dla MOSiR „Bystrzyca” – 25,46%,
- pozostałe zadania bieżące w zakresie kultury fizycznej i sportu – 21,17%,
- inwestycje – 33,02%.

rozd. 92601 – Obiekty sportowe

Zaplanowane w tym rozdziale środki w wysokości **3.879.000 zł** przeznacza się na:

- dotacje dla podmiotów niezaliczanych do sektora finansów publicznych z przeznaczeniem na zapewnienie dostępności obiektów sportowych dla mieszkańców miasta Lublin poprzez prowadzenie działalności w zakresie kultury fizycznej i sportu 240.000 zł
- bieżące utrzymanie boisk osiedlowych 70.000 zł
- utrzymanie boisk przy szkołach: Gimnazjum nr 14, Zespole Szkół Ogólnokształcących nr 4 i Szkole Podstawowej nr 42 wybudowanych w ramach programu „Moje boisko – Orlik 2012” 600.000 zł
 - w tym: remonty (konserwacje) – 130.000 zł,
 - wynagrodzenia i pochodne od wynagrodzeń – 142.750 zł
- wynagrodzenia dla trenerów środowiskowych zatrudnionych do prowadzenia zajęć na boiskach wybudowanych w ramach programu „Moje boisko – Orlik 2012” (przy szkołach: Gimnazjum nr 14,



- Zespole Szkół Ogólnokształcących nr 4 i Szkole Podstawowej nr 42) 228.000 zł
- inwestycje 2.741.000 zł
- z tego na:
- budowę kompleksów sportowych w ramach programu „Moje boisko – Orlik 2012” (na budowę boisk przy Szkole Podstawowej nr 40, Gimnazjum nr 7 i Zespole Szkół Chemicznych i Przemysłu Spożywczego, rozpoczęcie prac dokumentacyjnych budowy boisk przy Zespole Szkół Ogólnokształcących nr 1) – 1.000.000 zł, Środki na wkład własny zaplanowano również w rozdz. 85154 w ramach zadania budowa boisk sportowych w ramach programu "Moje Boisko - Orlik 2012".
 - budowę stadionu miejskiego w Lublinie wraz z zagospodarowaniem przylegającego terenu (opracowanie dokumentacji technicznej) – 1.000.000 zł,
 - budowę basenu przy ul. Łabędziej w dzielnicy Bronowice (dokumentacja projektowa, rozpoczęcie realizacji) – 300.000 zł,
 - boisko przy ul. Lwowskiej (rekultywacja boiska trawiastego z wyposażeniem, chodniki, trybuny, ogrodzenie) – 441.000 zł.

rozd. 92604 - Instytucje kultury fizycznej

Na realizację zadań objętych tym rozdziałem zaplanowano kwotę **8.873.000 zł** obejmującą dotację:

- do działalności bieżącej MOSiR „Bystrzyca” w wysokości 5.273.000 zł
w tym na remonty (remont pawilonu „Berlin” przy ul. Filaretów 44, remont pawilonu szatniowo-sanitarnego przy stadionie piłkarskim przy ul. Kresowej) – 600.000 zł
 - na inwestycje MOSiR „Bystrzyca” 3.600.000 zł
- z przeznaczeniem na:
- modernizację krytej pływalni przy Al. Zygmuntońskich 4 (wykonanie miniaquaparku dla dzieci w obrębie hali basenowej) – 1.180.000 zł,
 - Ośrodek Słoneczny Wrotków (doposażenie w sprzęt rekreacyjny) – 1.000.000 zł,
 - budowę parkingów przy wielofunkcyjnej hali sportowo-widowiskowej przy ul. Kazimierza Wielkiego – 300.000 zł,
 - zadaszenie namiotowe przenośnego lodowiska na terenie ośrodka sportów zimowych GlobusSki – 120.000 zł,



- modernizację stadionu Sygnał przy ul. Zemborzyckiej (budynek szatniowo-sanitarny)
– 200.000 zł,
- budowę IV etapu ścieżki rowerowej po lewej stronie Zalewu Zemborzyckiego
– 800.000 zł

Informację o planowanych przychodach i wydatkach Miejskiego Ośrodka Sportu i Rekreacji „Bystrzyca” ujęto w części dotyczącej zakładów budżetowych.

rozd. 92605 – Zadania w zakresie kultury fizycznej i sportu

Na zadania z zakresu kultury fizycznej i sportu planuje się przeznaczyć kwotę **6.563.000 zł**, z tego na:

- upowszechnianie kultury fizycznej 2.143.000 zł
z przeznaczeniem na:
 - dotacje dla podmiotów niezaliczanych do sektora finansów publicznych
na propagowanie kultury fizycznej i sportu wśród mieszkańców
miasta Lublin 1.800.000 zł
 - organizację imprez sportowo-rekreacyjnych w osiedlach
mieszkaniowych 50.000 zł
w tym: na dotacje dla podmiotów niezaliczanych do sektora finansów publicznych –
45.000 zł,
 - organizację imprez sportowych w mieście 120.000 zł
 - dotacje dla podmiotów niezaliczanych do sektora finansów publicznych
w ramach zadania Dzielnicowy Animator Sportu 130.000 zł
 - nagrody dla zawodników i kadry szkoleniowej 30.000 zł
 - pozostałe wydatki związane z działalnością bieżącą miasta
w zakresie upowszechniania kultury fizycznej 13.000 zł
- wspieranie sportu kwalifikowanego 4.420.000 zł
w tym głównie:
 - dotacje dla podmiotów niezaliczanych do sektora finansów publicznych - 2.000.000 zł,



- świadczenia na rzecz osób fizycznych – 1.900.000 zł, z tego: stypendia dla zawodników za osiągnięcia w sporcie kwalifikowanym – 1.700.000 zł, nagrody za osiągnięcia w sporcie – 200.000 zł,
- wydatki majątkowe (objęcie akcji w spółce sportowej Motor Lublin) – 500.000 zł.

rozd. 92695 – Pozostała działalność

Na zajęcia sportowo-rekreacyjne w szkołach planuje się przeznaczyć kwotę **1.400.000 zł**, z tego: wynagrodzenia - 1.178.000 zł, pochodne od wynagrodzeń - 222.000 zł.

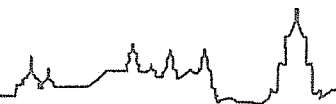

Wydatki na zadania własne realizowane z udziałem środków europejskich

Na zadania realizowane z udziałem środków europejskich w budżecie miasta zaplanowano kwotę 128.303.528 zł, z tego na:

- zadania bieżące 8.484.463 zł
- zadania inwestycyjne 119.819.065 zł

Zakres rzeczowy i strukturę finansowania projektów przedstawia załącznik nr 7.

Strukturę planowanych wydatków według celów projektów przedstawia poniższy wykres:

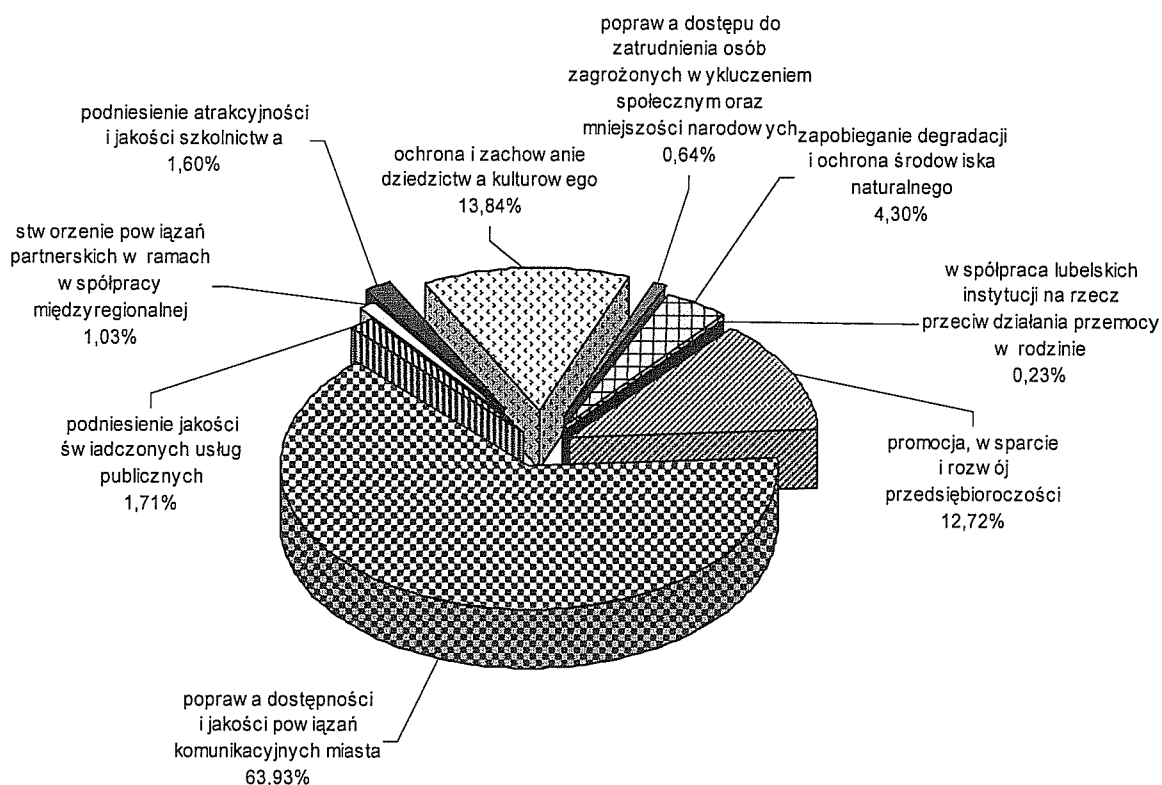

Dział 150 – Przetwórstwo przemysłowe

Określone w wysokości 1.301.789 zł wydatki (w tym: wynagrodzenia i pochodne od wynagrodzeń – 57.806 zł) przeznaczone zostaną na realizację projektu „Unia Przedsiębiorczych” finansowanego z udziałem środków Europejskiego Funduszu Społecznego (rozd. 15013).

Celem projektu jest promocja i wspieranie inicjatyw zmierzających do tworzenia oraz budowy postaw kreatywnych, służących rozwojowi przedsiębiorczości i samozatrudniania. Okres realizacji projektu: 01.08.2009 r. - 31.07.2011 r.



Dział 600 – Transport i łączność

Na wydatki związane z realizacją zadań planowanych do dofinansowania ze środków funduszy europejskich planuje się przeznaczyć kwotę **82.024.968 zł**.

Planowane wydatki dotyczą zadań ujętych w rozdziale 60015 – Drogi publiczne w miastach na prawach powiatu:

- przedłużenie ul. Krańcowej do ul. Kunickiego
wraz z mostem na rzece Czerniejówce 23.024.968 zł
Zadanie realizowane jest w ramach Regionalnego Programu Operacyjnego Województwa Lubelskiego na lata 2007-2013, wartość dofinansowania: 27.680.077 zł (52,13%).
W wyniku realizacji projektu nastąpi połączenie z drogą wojewódzką nr 835 (ul. Kunickiego) oraz z drogą krajową nr 12, nr 17. Projekt zapewni zasadniczą poprawę obsługi komunikacyjnej wschodnich dzielnic miasta, a szczególnie strefy aktywizacji gospodarczej, zlokalizowanej na Zadębiu i na Felinie, zwiększy atrakcyjność terenów dla potencjalnych inwestorów, a także skróci czas przejazdu oraz poprawi komfort podróżowania i obniży koszty eksploatacji pojazdów, podniesie komfort życia mieszkańców dzielnic znajdujących się w obszarze oddziaływania projektu.
- drogi dojazdowe do obwodnicy Miasta Lublin - przedłużenie
ul. Mełgiewskiej w kierunku węzła drogowego „Mełgiew”
w ciągu dróg ekspresowych S12, S 17 i S 19 59.000.000 zł
Zadanie realizowane jest w ramach Programu Operacyjnego Rozwój Polski Wschodniej, wartość dofinansowania: 11,78 mln euro.
Projekt dotyczy budowy 2,8 km drogi powiatowej na odcinku od ul. Mełgiewskiej do granicy miasta.
Miasto Lublin podpisało z Polską Agencją Rozwoju Przedsiębiorczości preumowę, stanowiącą zobowiązanie beneficjenta do prawidłowego i terminowego przygotowania indywidualnego projektu kluczowego do realizacji. Przygotowanie projektu obejmuje ogół prac związanych z przygotowaniem dokumentacji i pokryciem kosztów niezbędnych działań, których efektem będzie przygotowanie wniosku o dofinansowanie projektu. Prawidłowe rozliczenie się przez beneficjenta z wykonania preumowy jest warunkiem niezbędnym dla podpisania umowy o dofinansowanie projektu i uzyskania dofinansowania projektu.



Dział 750 – Administracja publiczna

Zaplanowane środki w wysokości **3.635.566 zł** na zadania realizowane z udziałem środków europejskich przeznaczone zostaną na poniższe projekty:

- „Kadry nowoczesnej Europy. Podniesienie kwalifikacji zawodowych pracowników samorządowych Miasta Lublin” (rozd. 75023) 1.941.432 zł
Projekt realizowany jest w ramach Mechanizmu Finansowego Europejskiego Obszaru Gospodarczego. Celem projektu jest podniesienie jakości świadczonych usług przez pracowników samorządowych poprzez podniesienie ich kwalifikacji zawodowych.
- „Od Unii Lubelskiej do Unii Europejskiej” (rozd.75075) 1.238.998 zł
Celem projektu jest stworzenie ram współpracy instytucjonalnej pomiędzy urzędami miast partnerów projektu oraz ich jednostek organizacyjnych i instytucji współpracujących.
- „Lubelski Obszar Metropolitalny - Przyjazny Inwestorom” (rozd.75075) 455.136 zł
Celem jest promocja potencjału inwestycyjnego obszarów jednostek samorządu terytorialnego wchodzących w Lubelski Obszar Metropolitalny.

Projekty "Od Unii Lubelskiej do Unii Europejskiej" i "Lubelski Obszar Metropolitalny - Przyjazny Inwestorom" realizowane są w ramach Regionalnego Programu Operacyjnego Województwa Lubelskiego na lata 2007-2013.

Dział 801 – Oświata i wychowanie

Planowane w budżecie miasta na 2010 rok wydatki na realizację zadań finansowanych z udziałem środków europejskich stanowią kwotę **409.649 zł**. Planowane środki dotyczą wydatków bieżących na projekty oświatowe w ramach:

- Programu Comenius – „Uczenie się przez całe życie” 279.033 zł
realizowanych przez:
 - Zespół Szkół nr 8 (SP nr 39 – rozdz. 80101) – 50.000 zł,
 - Szkołę Podstawową nr 21 (rozd. 80101) – 50.400 zł,
 - Zespół Szkół nr 10 (Gimnazjum nr 8 – rozdz. 80110) – 45.200 zł,
 - Gimnazjum nr 11 (rozd. 80110) – 65.000 zł,
 - Gimnazjum nr 16 (rozd. 80110) – 8.753 zł,
 - XXIII Liceum Ogólnokształcące (rozd. 80120) – 39.680 zł,
 - Lubelskie Centrum Edukacji Zawodowej (rozd. 80140) – 20.000 zł.



Projekty oświatowe realizowane w ramach programu Comenius – „Uczenie się przez całe życie” mają na celu głównie zapoznanie z dziedzictwem kulturowym i historią innych krajów, przygotowanie młodzieży do życia w społeczeństwie obywatelskim Unii Europejskiej między innymi poprzez współpracę młodzieży z różnych krajów i doskonalenie umiejętności językowych, zapoznanie się nauczycieli z systemem edukacji w innych krajach oraz zaadaptowanie niektórych treści do programów nauczania.

- Programu Operacyjnego Kapitał Ludzki na lata 2007 – 2013 – projekt „Ruch nieodłączną częścią myślenia i uczenia się. Innowacyjny program edukacyjny z wykorzystaniem pedagogiki cyrku” (rozd. 80101) 118.560 zł
Celem projektu jest poprawa jakości kształcenia w klasach integracyjnych poprzez opracowanie innowacyjnego programu nauczania. Projekt realizowany jest przez Szkołę Podstawową nr 32.
- Programu „Młodzież w działaniu” – projekt „Moje miasto na fotografii” (rozd. 80120) 12.056 zł
Celem projektu jest promocja spójności Unii Europejskiej oraz uświadomienie jego uczestnikom ich przynależności do obywateli wspólnej Europy. Projekt realizowany przez XXIII Liceum Ogólnokształcące ma rozbudzać zainteresowanie tradycją i kulturą innych krajów, a także ukazać piękno naszego miasta.

Dział 853 – Pozostałe zadania w zakresie polityki społecznej

Określone w budżecie miasta na 2010 rok wydatki na realizację pozostałych zadań w zakresie polityki społecznej finansowanych z udziałem środków Unii Europejskiej stanowią kwotę **3.002.602 zł**.

rozd. 85333 – Powiatowe urzędy pracy

Na realizację projektu „Rozwój + Skuteczność = Satysfakcja” zaplanowano kwotę 249.666 zł (w tym: wynagrodzenia i pochodne od wynagrodzeń – 101.388 zł).

Celem projektu jest podniesienie jakości usług Miejskiego Urzędu Pracy świadczonych na rzecz osób bezrobotnych i poszukujących pracy oraz utworzenie 3 stanowisk pracy w strukturach MUP. Okres realizacji projektu: 03.11.2008 r. – 31.12.2010 r. Projekt finansowany jest ze środków Europejskiego Funduszu Społecznego oraz Funduszu Pracy.

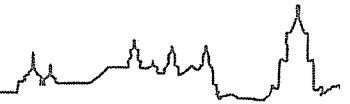

rozdz. 85395 – Pozostała działalność

Zaplanowane w kwocie 2.752.936 zł wydatki dotyczą realizacji niżej wymienionych projektów realizowanych z udziałem środków Europejskiego Funduszu Społecznego w ramach Programu Operacyjnego Kapitał Ludzki na lata 2007-2013:

- Komputerowy Świat Wiedzy 136.015 zł
w tym: wynagrodzenia i pochodne od wynagrodzeń – 99.760 zł
Projekt „Komputerowy Świat Wiedzy”, realizowany przez klasy I – III ze Szkoły Podstawowej przy Specjalnym Ośrodku Szkolno-Wychowawczym dla Dzieci i Młodzieży Słabowidzącej, ma na celu opracowanie i wdrożenie programu nauczania informatyki do programu zajęć dzieci słabowidzących i niewidomych. Jego celem jest zwiększenie szans edukacyjnych uczniów słabowidzących i niewidomych poprzez zapewnienie nowoczesnego programu nauczania informatyki. Okres realizacji projektu: 01.11.2009 r. - 31.08.2011 r.
- ROMA - aktywizacja społeczna i zawodowa lubelskich Romów 144.634 zł
w tym: wynagrodzenia i pochodne od wynagrodzeń – 73.088 zł
Celem projektu jest zwiększenie szans członków społeczności romskiej w Lublinie na konkurencyjnym rynku pracy poprzez aktywizację edukacyjno-zawodową oraz umożliwienie im dostępu do różnorodnych form aktywnej integracji społecznej. Okres realizacji projektu: 03.08.2009 r. - 30.07.2010 r.
- Postaw na jutro – zacznij od dziś 225.578 zł
w tym: wynagrodzenia i pochodne od wynagrodzeń – 59.197 zł
Celem projektu jest poprawa dostępu do zatrudnienia osób po zwolnieniu z zakładu karnego lub innej jednostki penitencjarnej wykazujących problemy z reintegracją zawodową. Projekt realizowany jest przez Miejski Urząd Pracy. Okres realizacji projektu: 01.09.2009 r. – 31.12.2010 r.
- Sprawni w pracy w Urzędzie Miasta Lublin 455.780 zł
w tym: wynagrodzenia i pochodne od wynagrodzeń – 441.780 zł
Celem projektu jest poprawa dostępu do zatrudnienia niepełnosprawnych osób bezrobotnych, w tym trwale bezrobotnych zagrożonych wykluczeniem społecznym, poprzez zatrudnienie 10 osób niepełnosprawnych w Urzędzie Miasta Lublin. Okres realizacji projektu: 01.08.2009 r.- 31.07.2011 r.
- Dialog społeczny w zakresie przeciwdziałania przemocy w rodzinie w Lublinie 287.235 zł



w tym: wynagrodzenia i pochodne od wynagrodzeń – 181.650 zł

Celem ogólnym projektu jest rozwój i utrwalenie współpracy i dialogu społecznego lubelskich instytucji pomocy i integracji społecznej na rzecz przeciwdziałania przemocy w rodzinie. W ramach projektu wypracowane zostaną skuteczne metody i formy przeciwdziałania przemocy w rodzinie. Okres realizacji projektu: 2009 - 2011 r.

- Ja też chodzę do przedszkola 265.840 zł

w tym: wynagrodzenia i pochodne od wynagrodzeń - 219.964 zł

Celem projektu jest upowszechnienie edukacji przedszkolnej w dzielnicach Lublina o niskim stopniu jej upowszechnienia poprzez umożliwienie dzieciom z ubogich rodzin korzystania z edukacji w punktach przedszkolnych w latach 2009/2010, 2010/2011, 2011/2012.

- Swoją karierę zaczynam w gimnazjum 229.375 zł

w tym: wynagrodzenia i pochodne od wynagrodzeń - 150.600 zł

Celem projektu jest zwiększenie szans edukacyjnych i zawodowych uczniów gimnazjów z Lublina poprzez efektywne doradztwo zawodowe. W ramach projektu zostaną utworzone w pięciu gimnazjach Szkolne Ośrodki Kariery oraz zostanie wydany informator dla uczniów gimnazjów o możliwościach kształcenia zawodowego w Lublinie. Okres realizacji projektu: 01.02.2010 r. – 31.07.2011 r.

- Twój start w przyszłość – rozwój szkolnictwa zawodowego w Lublinie 129.500 zł

w tym: wynagrodzenia i pochodne od wynagrodzeń - 122.800 zł

Celem projektu jest zwiększenie szans uczniów szkół zawodowych z Lublina na lokalnym rynku pracy poprzez wprowadzenie efektywnego wsparcia doradczego – edukacyjnego i psychologicznego, zwiększenie liczby dodatkowych godzin matematyki w szkołach zawodowych oraz podniesienie kwalifikacji zawodowych instruktorów praktycznej nauki zawodu. Okres realizacji projektu: 05.01.2009 r. - 28.02.2010 r.

- Równy start – równe szanse 131.807 zł

w tym: wynagrodzenia i pochodne od wynagrodzeń – 87.166 zł

Celem projektu jest podniesienie jakości i efektywności procesu kształcenia oraz rozwijanie kompetencji społecznych i redukcja zagrożeń wynikających z wad postawy i wymowy wśród uczniów Szkoły Podstawowej nr 23. Okres realizacji projektu: 04.01.2010 r. – 30.06.2011 r.



- Świadomie w dorosłość 95.362 zł
w tym: wynagrodzenia i pochodne od wynagrodzeń – 68.342 zł
Celem projektu jest podniesienie jakości i efektywności procesu kształcenia, rozwijania kompetencji społecznych oraz redukcja zagrożeń wynikających z trudnego okresu dojrzewania młodzieży gimnazjalnej. Projekt realizuje Gimnazjum nr 2. Okres realizacji projektu: 04.01.2010 r. – 30.06.2011 r.
- Akademia ZAMOY 651.810 zł
w tym: wynagrodzenia i pochodne od wynagrodzeń – 564.960 zł
Celem projektu jest zwiększenie szans edukacyjnych i zawodowych uczniów, przyczynienie się do kompleksowego rozwoju intelektualnego i osobowościowego uczniów II Liceum Ogólnokształcącego. Okres realizacji projektu: 04.01.2010 r. – 30.06.2011 r.

Dział 854 – Edukacyjna opieka wychowawcza

W budżecie miasta na 2010 rok wydatki na realizację zadań finansowanych z udziałem środków europejskich stanowią kwotę **4.521.627 zł**. Planowane środki dotyczą wydatków inwestycyjnych przeznaczonych na kontynuację termomodernizacji Specjalnego Ośrodka Szkolno – Wychowawczego nr 1 (rozdz. 85403) w ramach Programu Operacyjnego Infrastruktura i Środowisko. Na wyżej podaną kwotę składają się środki własne – 2.746.730 zł oraz środki z Unii Europejskiej – 1.774.897 zł.

Dział 900 – Gospodarka komunalna i ochrona środowiska

Na wydatki związane z realizacją zadań planowanych do dofinansowania ze środków europejskich planuje się przeznaczyć kwotę **15.565.470 zł**.

Planowane wydatki dotyczą zadań:

- infrastruktura dla strefy ekonomicznej na Felinie 14.000.000 zł
Celem projektu jest budowa ulic: Moritza, Vetterów, Banacha i Doświadczalnej wraz z infrastrukturą.
- rozszerzenie Podstrefy Lublin SSE „Euro-Park” Mielec 565.470 zł
Celem projektu jest wzrost atrakcyjności inwestycyjnej miasta Lublin poprzez kompleksowe przygotowanie terenów inwestycyjnych stwarzających korzystne warunki do powstawania przedsiębiorstw konkurencyjnych i otwartych na innowacje. Projekt polega na przygotowaniu opracowań studyjno-koncepcyjnych w ramach przygotowania terenów inwestycyjnych na obszarze miasta Lublin. Dokumentacja



powstała w wyniku prac studyjno-koncepcyjnych zostanie wykorzystana do realizacji inwestycji tj. kompleksowego przygotowania i zagospodarowania terenów dla przyszłych inwestorów. Teren inwestycyjny objęty zakresem projektu leży we wschodniej części miasta, w rejonie ul. Witosa i ul. Rataja, w dzielnicy Zadębie, na terenach przyległych do lubelskiej podstrefy SSE „Euro-Park” Mielec.

- poprawa systemu bezpieczeństwa chemiczno – ekologicznego na obszarze miasta Lublin i powiatu lubelskiego 1.000.000 zł
Zadanie realizowane jest z udziałem środków z Regionalnego Programu Operacyjnego Województwa Lubelskiego na lata 2007 – 2013.
Celem projektu jest zapobieganie degradacji środowiska naturalnego w wyniku awarii i katastrof o charakterze chemicznym i ekologicznym. W latach 2010-2012 planuje się zakup 3 ciężkich samochodów ratowniczo - gaśniczych do prowadzenia działań chemiczno-ekologicznych.

Dział 921 – Kultura i ochrona dziedzictwa narodowego

Określone w budżecie miasta na 2010 rok wydatki na realizację zadań w zakresie kultury i ochrony dziedzictwa narodowego finansowanych z udziałem środków Unii Europejskiej stanowią kwotę **17.841.857 zł.**

rozd. 92113 – Centra kultury i sztuki

Na renowację klasztoru powiżytkowskiego na centrum działań artystycznych w Lublinie zaplanowano kwotę 10.000.000 zł. Projekt realizowany jest z Europejskiego Funduszu Rozwoju Regionalnego w ramach Programu Operacyjnego Infrastruktura i Środowisko. Celem projektu jest odnowa i efektywne wykorzystanie na cele kultury klasztoru powiżytkowskiego. Obejmuje on renowację budynku klasztoru wraz z rekompozycją dawnego ogrodu przyklasztornego oraz strefy wejściowej wraz z zabytkową kapliczką.

rozd. 92120 – Ochrona zabytków i opieka nad zabytkami

Na projekt renowacji Teatru Starego przeznaczona się kwotę 7.700.000 zł. Celem projektu jest ochrona dziedzictwa kulturowego miasta poprzez zachowanie wartości historycznych obiektu przy jednoczesnym uwzględnieniu współczesnych wymogów funkcjonalnych. Poprzez realizowanie przez nową instytucję kultury przedsięwzięć obejmujących wystawianie spektakli teatralnych i innych poprawie ulegnie dostępność do instytucji kultury na terenie Miasta Lublin.



Projekt „Renowacja Teatru Starego” będzie realizowany w ramach Programu Operacyjnego Infrastruktura i Środowisko. Przewidywana wartość projektu stanowi kwotę 26.306.507 zł.

rozd. 92195 – Pozostała działalność

Na projekty objęte tym rozdziałem zaplanowano kwotę 141.857 zł, z tego:

- Dziedzictwo jako szansa 61.872 zł

w tym: wynagrodzenia i pochodne od wynagrodzeń - 7.000 zł

Celem projektu jest wypracowanie strategii zintegrowanego zarządzania oraz innowacyjnych metod, instrumentów, polityk i programów działań będących „dobrymi praktykami” w osiągnięciu właściwej równowagi między zachowaniem dziedzictwa kulturowego, a zrównoważonym rozwojem społeczno-ekonomicznym dla kompleksów zabytkowego krajobrazu miejskiego. Okres realizacji projektu: 21.11.2008 r. – 21.05.2011 r.

- Moje miasto w naszej Europie. Międzynarodowe spotkania młodzieżowych rad miast partnerskich w Lublinie 79.985 zł

w tym: wynagrodzenia i pochodne od wynagrodzeń – 6.050 zł

Celem projektu jest poprawa jakości rządzenia w Lublinie i miastach partnerskich poprzez kształtowanie u młodych mieszkańców postawy otwartości na innowacyjne rozwiązania w zakresie funkcjonowania samorządu. Okres realizacji projektu: 01.04.2010 r. – 30.06.2010 r.



Wydatki na zadania własne przekazane do realizacji innym jednostkom samorządu terytorialnego na podstawie umów i porozumień

Dział 801 – Oświata i wychowanie

Zaplanowane środki w wysokości **125.000 zł** (rozd. 80104) obejmują koszty pobytu dzieci będących mieszkańcami miasta Lublin, a uczęszczających do przedszkola na terenie innej gminy.

Zgodnie z art. 90 ust. 2c ustawy o systemie oświaty jeżeli do przedszkola niepublicznego uczęszcza uczeń niebędący mieszkańcem gminy dotującej to przedszkole, gmina, której mieszkańcem jest ten uczeń, pokrywa koszty dotacji.

Dział 852 – Pomoc społeczna

Na realizację zadań z zakresu pomocy społecznej zaplanowano kwotę **6.100.000 zł**, która przeznaczona zostanie na:

rozd. 85201 – Placówki opiekuńczo - wychowawcze

Planowane w wysokości **2.500.000 zł** wydatki tego rozdziału obejmują dotacje na utrzymanie dzieci skierowanych do placówek opiekuńczo - wychowawczych na terenie innych powiatów.

W świetle ustawy z dnia 12 marca 2004 roku o pomocy społecznej (j.t. Dz. U. z 2009 r. Nr 175, poz. 1362) do zadań własnych powiatu należy pokrywanie kosztów utrzymania dzieci z terenu powiatu umieszczonych w placówkach opiekuńczo-wychowawczych na terenie innego powiatu.

rozd. 85202 – Domy pomocy społecznej

Planowana w tym rozdziale kwota wydatków w wysokości **2.800.000 zł** obejmuje opłaty za pobyt osób skierowanych do domów pomocy społecznej poza miasto Lublin. W świetle ustawy z dnia 12 marca 2004 roku o pomocy społecznej (j.t. Dz. U. z 2009 r. Nr 175, poz. 1362) do zadań własnych gminy o charakterze obowiązkowym należy kierowanie do domów pomocy społecznej i ponoszenie odpłatności za pobyt mieszkańca w tym domu.

rozd. 85204 – Rodziny zastępcze

W budżecie miasta na 2010 rok wydatki na pokrycie kosztów utrzymania dzieci z miasta Lublin umieszczonych w rodzinach zastępczych na terenie innych powiatów



wynoszą **800.000 zł.**

W świetle ustawy z dnia 12 marca 2004 roku o pomocy społecznej (j.t. Dz. U. z 2009 r. Nr 175 poz. 1362) do zadań własnych powiatu należy pokrywanie kosztów utrzymania dzieci z terenu powiatu umieszczonych w rodzinach zastępczych na terenie innego powiatu.

Dział 853 – Pozostałe zadania w zakresie polityki społecznej

Na zadania objęte tym działem przewidziano kwotę **9.864 zł** z przeznaczeniem na dotacje na pokrycie kosztów rehabilitacji 6 niepełnosprawnych mieszkańców Lublina na terenie innych powiatów (rozd. 85311). Zgodnie z art. 10b ust. 6 ustawy z dnia 27 sierpnia 1997 r. o rehabilitacji zawodowej i społecznej oraz zatrudnianiu osób niepełnosprawnych (j.t. Dz.U. z 2008 r. Nr 14, poz. 92 z późn. zm.) powiat, którego mieszkańcy są uczestnikami rehabilitacji w warsztatach terapii zajęciowej na terenie innego powiatu, pokrywa koszty rehabilitacji w odniesieniu do swoich mieszkańców, w części nieobjętej dofinansowaniem ze środków PFRON.

Dział 921 – Kultura i ochrona dziedzictwa narodowego

Na dotację dla Gminy Głusk przeznaczoną na obsługę biblioteczną mieszkańców Lublina (rozd. 92116) planuje się kwotę **50.000 zł.** Dotacja przekazywana jest zgodnie z zawartym porozumieniem, na podstawie którego Gmina Lublin finansuje 50% kosztów funkcjonowania Gminnej Biblioteki Publicznej w Głusku.

Wydatki na zadania przejęte od innych jednostek samorządu terytorialnego do realizacji na podstawie umów i porozumień

Dział 801 – Oświata i wychowanie

Planowana kwota w wysokości **1.514.000 zł** dotyczy wydatków objętych rozdziałami:

rozd. 80104 - Przedszkola

Planowane środki w wysokości **1.500.000 zł** obejmują dotacje dla publicznych i niepublicznych przedszkoli prowadzonych przez osoby prawne i fizyczne na dzieci z innych gmin w przedszkolach na terenie gminy Lublin, przekazywane przez gminy, których mieszkańcami są te dzieci.

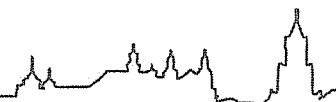

rozd. 80195 – Pozostała działalność

Planowane w kwocie **14.000 zł** wydatki dotyczą doradztwa metodycznego dla nauczycieli z gminy Garbów realizowanego przez miasto Lublin na podstawie porozumienia zawartego 27 sierpnia 2007 r. z Wójtem Gminy Garbów.

Dział 852 – Pomoc społeczna

Na zadania z zakresu pomocy społecznej zaplanowano kwotę **4.045.000 zł**, z tego na:

- utrzymanie 63 dzieci pochodzących z innych powiatów w placówkach opiekuńczo – wychowawczych prowadzonych przez miasto Lublin (rozd. 85201) 2.850.000 zł
- z tego:
- wynagrodzenia 1.780.580 zł
- w tym: wynagrodzenia bezosobowe – 3.000 zł
- pochodne od wynagrodzeń 290.718 zł
 - świadczenia na rzecz osób fizycznych 23.670 zł
 - pozostałe wydatki bieżące 755.032 zł
- dotacje dla placówek opiekuńczo – wychowawczych prowadzonych przez podmioty inne niż miasto (rozd. 85201) 835.000 zł
 - świadczenia społeczne wypłacane na dzieci z innych powiatów umieszczone w rodzinach zastępczych na terenie miasta Lublin (rozd. 85204) 360.000 zł

Zgodnie z art. 86 ustawy z dnia 12 marca 2004 roku o pomocy społecznej (j.t. Dz. U. z 2009 r. Nr 175 poz. 1362) w przypadku umieszczenia dziecka w placówce opiekuńczo – wychowawczej lub rodzinie zastępczej na terenie innego powiatu powiat prowadzący placówkę opiekuńczo – wychowawczą lub rodzinę zastępczą przyjmującą dziecko zawiera z powiatem właściwym ze względu na miejsce zamieszkania dziecka przed umieszczeniem w rodzinie zastępczej lub skierowaniem do placówki opiekuńczo – wychowawczej porozumienie w sprawie umieszczenia dziecka i wysokości wydatków na jego utrzymanie.

Dział 853 – Pozostałe zadania w zakresie polityki społecznej

W budżecie na 2010 roku przyjęto kwotę **55.896 zł** w ramach programu działań na rzecz osób niepełnosprawnych (rozd. 85311) na dofinansowanie prowadzenia warsztatów terapii zajęciowej w części dotyczącej uczestnictwa 34 osób z terenów innych powiatów. Zgodnie z art. 10b ust. 6 ustawy z dnia 27 sierpnia 1997 r. o rehabilitacji



zawodowej i społecznej oraz zatrudnianiu osób niepełnosprawnych powiat, którego mieszkańcy są uczestnikami w warsztatach terapii zajęciowej na terenie innego powiatu, pokrywa koszty rehabilitacji w odniesieniu do swoich mieszkańców, w części nieobjętej dofinansowaniem ze środków PFRON.

Dział 854 – Edukacyjna opieka wychowawcza

Planowane w kwocie **8.300 zł** wydatki dotyczą pomocy specjalistycznej dla dzieci autystycznych zamieszkałych na terenie powiatu puławskiego realizowanej przez miasto Lublin na podstawie zawartego porozumienia (rozd. 85406).

Wydatki na zadania wspólne realizowane na podstawie umów lub porozumień z innymi jednostkami samorządu terytorialnego

W budżecie miasta na 2010 rok w ramach powyższych zadań zaplanowano kwotę **21.830 zł** (rozd. 75075), która stanowi wkład własny Miasta Lublin w realizację projektu pn.: Promocja markowego produktu turystycznego Lubelszczyzny „Kajakiem po Bystrzycy i Wieprzu” planowanego do współfinansowania z Regionalnego Programu Operacyjnego Województwa Lubelskiego na lata 2007-2013. Projekt realizowany będzie wspólnie z Powiatem Lubelskim jako liderem projektu i partnerami: powiatem lubartowskim, ryckim i gminą Strzyżewice.

Wydatki na zadania realizowane na podstawie porozumień i umów z organami administracji rządowej i innymi podmiotami

Dział 853 – Pozostałe zadania w zakresie polityki społecznej

W budżecie miasta na 2010 rok na powyższe zadania przyjęto kwotę 172.175 zł z przeznaczeniem na funkcjonowanie ośrodka informacji dla osób niepełnosprawnych (rozd. 85311) finansowanego ze środków Państwowego Funduszu Rehabilitacji Osób Niepełnosprawnych. W ramach powyższej kwoty przyjęto: wynagrodzenia – 125.655 zł (w tym bezosobowe 38.695 zł), pochodne od wynagrodzeń – 15.500 zł.



Wydatki na zadania zlecone

W budżecie miasta na 2010 rok na realizację zadań z zakresu administracji rządowej i innych zleconych ustawami zaplanowano kwotę **108.265.980 zł**.

Powyższa kwota określona została w oparciu o dane przekazane przez Lubelski Urząd Wojewódzki i Krajowe Biuro Wyborcze.

Planowana kwota przeznaczona będzie na realizację zadań:

- ustawowo zleconych gminie 72.647.066 zł
- z zakresu administracji rządowej wykonywanych przez powiat 35.618.914 zł

Zadania ustawowo zlecone gminie

W ramach kwoty **72.647.066 zł** planowanej na realizację zadań zleconych gminie:

- 97,26% stanowią wydatki z zakresu pomocy społecznej,
- 2,68% stanowią wydatki związane z realizacją bieżących zadań z zakresu administracji rządowej,
- 0,04% stanowią wydatki związane z prowadzeniem i aktualizacją rejestru wyborców,
- 0,02% stanowią wydatki z zakresu obrony cywilnej i związane z wydawaniem decyzji o świadczeniach zdrowotnych.

Planowana kwota przeznaczona zostanie na realizację następujących zadań:

Dział 750 – Administracja publiczna

Na realizację bieżących zadań zleconych z zakresu administracji rządowej (m.in.: prowadzenie ewidencji działalności gospodarczej, ewidencji ludności, rejestracja aktów urodzeń, małżeństw, zgonów) - rozdz. 75011 zaplanowano kwotę **1.946.396 zł**, z tego:

- wynagrodzenia 1.620.000 zł
- pochodne od wynagrodzeń 238.350 zł
- odpisy na zakładowy fundusz świadczeń socjalnych 88.046 zł

Dział 751 – Urzędy naczelnych organów władzy państwowej, kontroli i ochrony prawa oraz sądownictwa

Na prowadzenie i aktualizację rejestru wyborców (rozdz. 75101) w budżecie miasta zaplanowano kwotę **30.370 zł** (w tym wynagrodzenia bezosobowe – 24.500 zł, pochodne od wynagrodzeń – 4.600 zł).



Dział 754 – Bezpieczeństwo publiczne i ochrona przeciwpożarowa

Na realizację zadań zleconych gminie z zakresu obrony cywilnej (rozd. 75414) zaplanowana została kwota **2.600 zł**.

Dział 851 – Ochrona zdrowia

Planowane środki w kwocie **9.000 zł** (rozd. 85195) przeznaczone zostaną na wydatki związane z wydawaniem decyzji w sprawach świadczeniobiorców innych niż ubezpieczeni spełniający kryterium dochodowe, o którym mowa w art. 8 ustawy o pomocy społecznej, zgodnie z art. 7 ust. 4 ustawy o świadczeniach opieki zdrowotnej finansowanych ze środków publicznych.

Dział 852 – Pomoc społeczna

Na zadania z zakresu pomocy społecznej zaplanowano kwotę **70.658.700 zł**, która przeznaczona zostanie na:

rozd. 85203 – Ośrodki wsparcia

Zaplanowana w tym rozdziale kwota **342.000 zł** przeznaczona zostanie na dotację na prowadzenie, przez Stowarzyszenie Przyjaciół Specjalnego Ośrodka Szkolno - Wychowawczego nr 1, Środowiskowego Domu Samopomocy przy al. Spółdzielczości Pracy. Ośrodek swoją działalnością może objąć 30 osób.

rozd. 85212 – Świadczenia rodzinne, świadczenie z funduszu alimentacyjnego oraz składki na ubezpieczenia emerytalne i rentowe z ubezpieczenia społecznego

Na wypłatę świadczeń rodzinnych, świadczeń z funduszu alimentacyjnego oraz składek na ubezpieczenia emerytalne i rentowe z ubezpieczenia społecznego zaplanowano kwotę **68.323.000 zł**, z tego na:

- wydatki związane z obsługą wypłaty świadczeń 1.989.990 zł
 - z tego na:
 - wynagrodzenia (61 et.) i pochodne od wynagrodzeń 1.696.790 zł
 - w tym: wynagrodzenia bezosobowe – 26.153 zł
 - świadczenia na rzecz osób fizycznych 4.000 zł
 - pozostałe wydatki bieżące 289.200 zł
- świadczenia rodzinne i z funduszu alimentacyjnego 66.333.010 zł

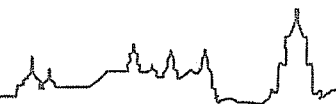

Z powyższej kwoty finansowane są głównie zasiłki rodzinne, dodatki przysługujące do zasiłku rodzinnego (z tytułu urodzenia dziecka, opieki nad dzieckiem w okresie korzystania z urlopu wychowawczego, samotnego wychowywania dziecka, wychowania dziecka w rodzinie wielodzietnej, kształcenia i rehabilitacji dziecka niepełnosprawnego, rozpoczęcia roku szkolnego, podjęcia przez dziecko nauki w szkole poza miejscem zamieszkania), świadczenia opiekuńcze (zasiłek pielęgnacyjny, świadczenie pielęgnacyjne), jednorazowa zapomoga z tytułu urodzenia dziecka oraz świadczenia z funduszu alimentacyjnego.

rozd. 85213 – Składki na ubezpieczenie zdrowotne opłacane za osoby pobierające niektóre świadczenia z pomocy społecznej, niektóre świadczenia rodzinne oraz za osoby uczestniczące w zajęciach w centrum integracji społecznej

Na składki na ubezpieczenie zdrowotne opłacane za osoby pobierające niektóre świadczenia z pomocy społecznej (świadczenia pielęgnacyjne z tytułu rezygnacji z zatrudnienia w celu opieki nad dzieckiem niepełnosprawnym - jeśli osoba nie ma ustalonego innego tytułu oraz dodatek z tytułu samotnego wychowywania dziecka i utraty prawa do zasiłku dla bezrobotnych na skutek upływu ustawowego okresu jego pobierania) planuje się przeznaczyć kwotę **123.700 zł**.

rozd. 85219 – Ośrodki pomocy społecznej

Zaplanowane w kwocie **10.000 zł** wydatki tego rozdziału przeznaczone zostaną zgodnie z art. 18 i art. 36 ustawy o pomocy społecznej na wypłatę wynagrodzenia należnego opiekunowi z tytułu sprawowania opieki przyznanego przez sąd opiekuńczy. Wynagrodzenie wypłacane jest w formie świadczenia z pomocy społecznej.

rozd. 85228 – Usługi opiekuńcze i specjalistyczne usługi opiekuńcze

Na usługi opiekuńcze i specjalistyczne usługi opiekuńcze dla osób z zaburzeniami psychicznymi zaplanowano kwotę **1.860.000 zł**. Usługi świadczy Stowarzyszenie Opiekuńcze „Nadzieja”.



Zadania z zakresu administracji rządowej wykonywane przez powiat

Planowana wielkość dotacji na zadania z zakresu administracji rządowej wykonywane przez powiat wynosi **35.618.914 zł**.

Strukturę planowanych wydatków przedstawia poniższy wykres:

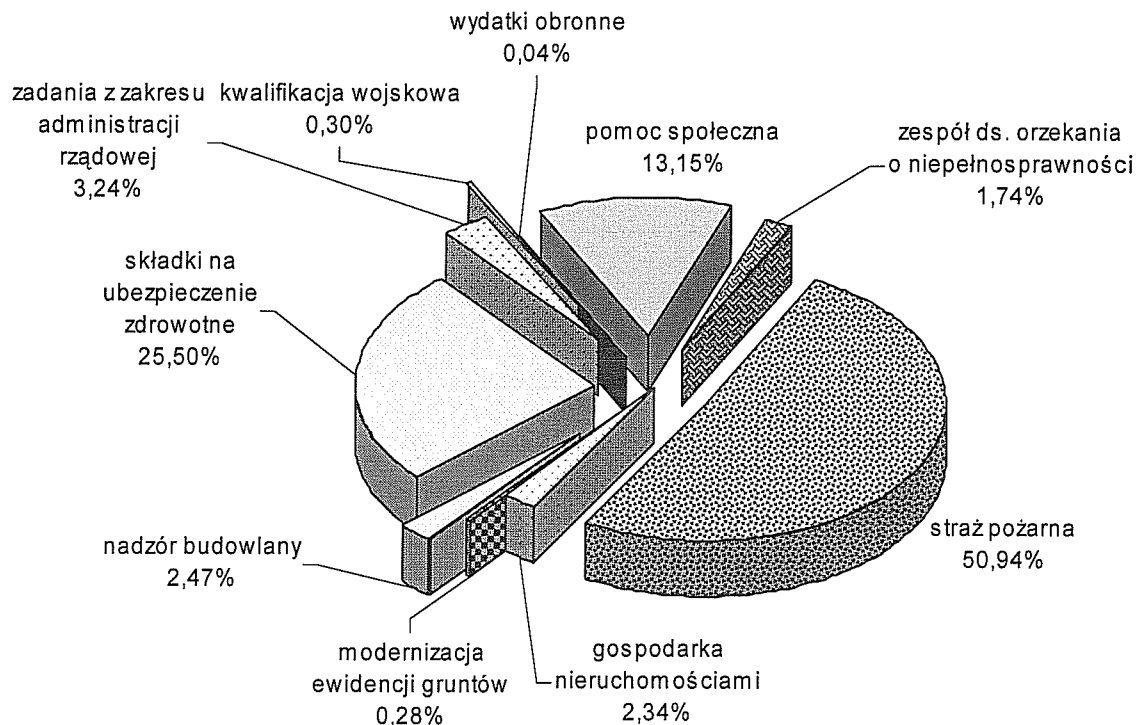

Planowana kwota przeznaczona zostanie na realizację następujących zadań w ramach działów:

Dział 700 – Gospodarka mieszkaniowa

Na wydatki związane z gospodarką nieruchomościami (rozd. 70005) zaplanowano kwotę **834.000 zł**, z tego na:

- wynagrodzenia 461.500 zł
 - pochodne od wynagrodzeń 68.900 zł
 - pozostałe wydatki bieżące 303.600 zł
- w tym: wydatki związane z remontami - 10.000 zł.

Dział 710 – Działalność usługowa

Zaplanowane na kwotę **979.403 zł** wydatki tego działu przeznaczone zostaną na:

- modernizację ewidencji gruntów (rozd. 71013) 100.000 zł



- zadania realizowane przez Powiatowy Inspektorat Nadzoru Budowlanego (rozd. 71015) 879.403 zł
- Powyższe środki obejmują:
 - wynagrodzenia 654.500 zł
(przeciętne zatrudnienie - 13 et., przeciętne wynagrodzenie - 3.614 zł)
 - pochodne od wynagrodzeń 109.500 zł
 - świadczenia na rzecz osób fizycznych 500 zł
 - pozostałe wydatki bieżące 102.903 zł
w tym: związane z remontami (konserwacje i naprawy) - 400 zł
 - zakupy inwestycyjne (zakup wyposażenia) 12.000 zł

Dział 750 – Administracja publiczna

Wydatki tego działu ustalone zostały w wysokości **1.261.511 zł** i obejmują:

- wydatki bieżące związane z realizacją zadań z zakresu administracji rządowej (rozd. 75011) 1.153.511 zł
(dotyczące głównie prowadzenia ewidencji gruntów, regulacji stanów prawnych nieruchomości, nadzoru nad gospodarką leśną, powszechnego obowiązku obrony RP)
Z planowanej kwoty finansowane będą:
 - wynagrodzenia 969.000 zł
 - pochodne od wynagrodzeń 155.251 zł
 - odpisy na zakładowy fundusz świadczeń socjalnych 29.260 zł
- wydatki związane z przeprowadzeniem kwalifikacji wojskowej (rozd. 75045) 108.000 zł
w tym: wynagrodzenia bezosobowe 77.000 zł, pochodne od wynagrodzeń 5.300 zł

Dział 752 – Obrona narodowa

Zaplanowane w rozdz. 75212 na kwotę **13.000 zł** wydatki przeznaczone zostaną na:

- szkolenia obronne 4.000 zł
w tym na wynagrodzenia bezosobowe 2.000 zł
- Akcję Kurierską Administracji Publicznej 9.000 zł

Dział 754 – Bezpieczeństwo publiczne i ochrona przeciwpożarowa

Planowana kwota tego działu w wysokości **18.145.000 zł** obejmuje wydatki na zadania realizowane przez Komendę Miejską Państwowej Straży Pożarnej



(rozd. 75411), z tego na:

- wynagrodzenia 14.286.000 zł
w tym wynagrodzenia bezosobowe – 10.000 zł
- pracowników cywilnych - przeciętne zatrudnienie - 4 etaty, przeciętne wynagrodzenie - 2.104 zł
- pracowników Korpusu Służby Cywilnej – przeciętne zatrudnienie - 3 etaty, przeciętne wynagrodzenie - 2.700 zł
- funkcjonariuszy - przeciętne zatrudnienie – 287 etatów, przeciętne wynagrodzenie – 3.572 zł
- pochodne od wynagrodzeń 37.900 zł
- świadczenia na rzecz osób fizycznych (ustawowe należności dla funkcjonariuszy, m. in.: równoważniki pieniężne za brak lokalu mieszkalnego, równoważniki remontowe, gratyfikacje urlopowe, dopłaty do wypoczynku, należności za przejazd na urlop) 1.185.700 zł
- pozostałe wydatki bieżące 1.935.400 zł
w tym: remonty sprzętu i pomieszczeń - 210.000 zł
- inwestycje 700.000 zł
z przeznaczeniem na budowę obiektu strażnicy JRG nr 4 przy al. Spółdzielczości Pracy wraz z pierwszym wyposażeniem.

Dział 851 – Ochrona zdrowia

Planowana kwota tego działu w zakresie opłacania składek na ubezpieczenie zdrowotne (rozd. 85156) w wysokości **9.083.000 zł** obejmuje wydatki na:

- opłacenie składek za uczniów oraz wychowanków placówek opiekuńczo-wychowawczych 126.000 zł
- opłacenie składek za osoby bezrobotne bez prawa do zasiłku 8.957.000 zł

Dział 852 – Pomoc społeczna

Na realizację zadań zleconych z zakresu pomocy społecznej zaplanowano kwotę **4.684.000 zł**. Z powyższej kwoty planuje się przeznaczyć na:



rozd. 85203 – Ośrodki wsparcia

Określone na kwotę **3.639.000 zł** wydatki tego rozdziału planuje się przeznaczyć na:

1. ośrodki wsparcia prowadzone przez miasto 1.177.000 zł

z tego:

- utrzymanie Środowiskowego Domu Samopomocy dla osób z zaburzeniami psychicznymi przy ul. Kalinowszczyzna 350.000 zł

z tego na:

- wynagrodzenia (6 et., w tym wzrost o 2 et. w stosunku do 2009 r., przeciętne wynagrodzenie – 2.361 zł), 191.000 zł
w tym: wynagrodzenia bezosobowe – 11.900 zł
- pochodne od wynagrodzeń 29.000 zł
- świadczenia na rzecz osób fizycznych 2.000 zł
- pozostałe wydatki bieżące 128.000 zł
w tym związane z remontami (naprawy i konserwacje) – 5.000 zł

W 2010 r. Dom będzie dysponował 28 miejscami (zwiększenie o 10 miejsc w stosunku do roku 2009).

- utrzymanie 2 klubów samopomocy działających przy ul. Pozytywistów i ul. Nałkowskich 147.000 zł

z tego na:

- wynagrodzenia (2,5 et., przeciętne wynagrodzenie – 2.490 zł) 80.000 zł
- pochodne od wynagrodzeń 14.500 zł
- świadczenia na rzecz osób fizycznych 200 zł
- pozostałe wydatki bieżące 52.300 zł
w tym związane z remontami (naprawy i konserwacje) – 500 zł

Kluby dysponują 30 miejscami.

- utrzymanie Środowiskowego Domu Samopomocy przy ul. Nałkowskich 680.000 zł

z tego na:

- wynagrodzenia (11,3 et., przeciętne wynagrodzenie – 2.788 zł) 415.200 zł
w tym: wynagrodzenia bezosobowe – 5.700 zł
nagrody jubileuszowe – 1.892 zł
- pochodne od wynagrodzeń 74.000 zł



- świadczenia na rzecz osób fizycznych 500 zł
- pozostałe wydatki bieżące 190.300 zł
- w tym związane z remontami (naprawy i konserwacje) – 500 zł

Ośrodek dysponuje 60 miejscami.

2. dotacje na prowadzenie środowiskowych domów samopomocy dla osób z zaburzeniami psychicznymi 2.462.000 zł

z tego dla:

- Lubelskiego Towarzystwa Dobroczynności na prowadzenie Środowiskowego Domu Samopomocy „Roztocze” 1.200.000 zł
- Dom dysponuje 97 miejscami.
- Charytatywnego Stowarzyszenia Niesienia Pomocy Chorym „Misericordia” na prowadzenie Środowiskowego Domu Samopomocy przy ul. Abramowickiej 2 802.000 zł
- Dom dysponuje 60 miejscami.
- Lubelskiego Towarzystwa Alzheimerowskiego na prowadzenie Środowiskowego Domu Samopomocy dla Osób z Chorobą Alzheimera „Mefazja” 240.000 zł
- Dom swoją działalnością może objąć 18 osób.
- Lubelskiego Stowarzyszenia Ochrony Zdrowia Psychicznego na prowadzenie Środowiskowego Domu Samopomocy - Ośrodek Wsparcia „Serce” 220.000 zł
- Placówka posiada 16 miejsc.

rozd. 85205 – Zadania w zakresie przeciwdziałania przemocy w rodzinie

Planowana w tym rozdziale kwota **365.000 zł** przeznaczona zostanie na:

- dotację dla Fundacji SOS Ziemi Lubelskiej na prowadzenie Specjalistycznego Ośrodka Wsparcia dla Ofiar Przemocy w Rodzinie przy ul. Bazylianówka 338.000 zł
- Ośrodek dysponuje 25 miejscami.
- realizację programów korekcyjno – edukacyjnych dla sprawców przemocy w rodzinie 27.000 zł

rozd. 85231 – Pomoc dla cudzoziemców

Na wydatki związane z pomocą cudzoziemcom, którzy uzyskali w Rzeczypospolitej Polskiej status uchodźcy lub ochronę uzupełniającą zaplanowano środki w wysokości **680.000 zł**.



Dział 853 – Pozostałe zadania w zakresie polityki społecznej

Na wydatki realizowane przez Miejski Zespół do Spraw Orzekania o Niepełnosprawności (rozd. 85321) zaplanowano kwotę **619.000 zł** obejmującą:

- wynagrodzenia (10,5 et.) 439.600 zł
w tym: wynagrodzenia bezosobowe – 173.000 zł, nagrody jubileuszowe – 3.610 zł
- pochodne od wynagrodzeń 41.605 zł
- pozostałe wydatki bieżące 137.795 zł



Przychody i rozchody

Planowane na 2010 rok przychody w wysokości 179.370.484 zł stanowiąc będą:

- środki z zaciągniętej pożyczki na budowę sieci kanalizacji sanitarnej w dzielnicy Felin w rejonie ul. Doświadczalnej – Droga Męczenników Majdanka i poligonu 370.484 zł
- środki z kredytu 179.000.000 zł

Planowane w wysokości 50.260.000 zł rozchody obejmują spłatę zaciągniętych pożyczek i kredytów w latach poprzednich (w tym otrzymanych na finansowanie zadań realizowanych z udziałem środków pochodzących z budżetu Unii Europejskiej w wysokości 6.625.000 zł) na realizację zadań inwestycyjnych miasta w: Narodowym i Wojewódzkim Funduszu Ochrony Środowiska i Gospodarki Wodnej, Banku Gospodarstwa Krajowego, Banku Polska Kasa Oszczędności Bank Polski SA, Banku Polska Kasa Opieki SA oraz Banku Dexia Kommunalkredit Bank Polska SA.

W 2010 roku łączna kwota przypadających do spłat rat kredytów i pożyczek wraz z należnymi odsetkami oraz potencjalna spłata kwot udzielonych poręczeń stanowić będzie kwotę 85.675.234 zł, tj. 6,52% dochodów ogółem. Na koniec 2010 roku planowana kwota długu 676.609.640 zł stanowi 51,45% planowanych dochodów budżetu miasta.



Zakłady budżetowe

Zadania miasta realizowane są również przez jednostki organizacyjne funkcjonujące w formie zakładów budżetowych tj.:

- Lubelski Ośrodek Informacji Turystycznej,
- Zarząd Nieruchomości Komunalnych,
- Miejski Ośrodek Sportu i Rekreacji „Bystrzyca”,

W budżecie miasta na 2010 rok planuje się dotacje dla zakładów budżetowych w łącznej wysokości 14.097.600 zł, z tego: dotacje przedmiotowe w kwocie 10.497.600 zł, natomiast dotacje celowe na inwestycje 3.600.000 zł. Kwoty, zakres oraz stawki dotacji przedstawia załącznik nr 10.

Zakładane na 2010 rok przychody zakładów budżetowych stanowią kwotę 87.774.600 zł, zaś wydatki (stanowiące koszty działalności, a także pozostałe koszty niestanowiące wydatków i innych obciążeń) kwotę 87.767.600 zł.

Lubelski Ośrodek Informacji Turystycznej

Na 2010 rok zaplanowano dla Lubelskiego Ośrodka Informacji Turystycznej dotację w wysokości 224.600 zł z przeznaczeniem na świadczenie usług z zakresu turystyki.

Przychody własne Ośrodka, planowane na kwotę 247.000 zł, będą pochodziły m.in. z tytułu pośrednictwa w świadczeniu usług turystycznych oraz sprzedaży wydawnictw.

Wydatki w wysokości 464.600 zł przeznaczone zostaną na:

- wynagrodzenia 239.200 zł

Przy ustalaniu wynagrodzeń przyjęto:

- średnioroczne zatrudnienie – 7 etatów
- przeciętne wynagrodzenie – 2.183 zł
- wynagrodzenia bezosobowe – 8.000 zł
- honoraria – 2.000 zł
- nagrody jubileuszowe i odprawy emerytalne – 30.600 zł

- pochodne od wynagrodzeń 39.080 zł

- pozostałe wydatki 186.320 zł

m.in. usługi drukarskie i introligatorskie, pocztowe, telefoniczne i internetowe, energia,



zakupy materiałów i wyposażenia, podróże krajowe i zagraniczne, odpisy na zakładowy fundusz świadczeń socjalnych.

Zarząd Nieruchomości Komunalnych

Zaplanowana w wysokości 5.000.000 zł dotacja dla ZNK przeznaczona jest na remonty nieruchomości komunalnych i będących w samoistnym posiadaniu Gminy Lublin (4.000.000 zł), prace remontowe na terenach gminy wokół budynków Wspólnot Mieszkaniowych (500.000 zł) oraz specjalistyczne prace konserwatorskie budynków zabytkowych w obrębie Starego Miasta (500.000 zł).

Przychody własne ZNK określone na kwotę 66.330.000 zł obejmują:

- wpływy z tytułu usług zarządzania nieruchomościami w zakresie wynajmu lokali mieszkalnych – 46.500.000 zł,
- wpływy z tytułu usług zarządzania nieruchomościami w zakresie wynajmu lokali użytkowych – 13.500.000 zł,
- wpływy z pozostałych usług – 1.100.000 zł,
- odsetki od środków na rachunku bankowym oraz od nieterminowo regulowanych opłat czynszowych – 880.000 zł,
- przychody nieobjęte klasyfikacją (amortyzacja) – 3.900.000 zł,
- pozostałe przychody – 450.000 zł
głównie odszkodowania za korzystanie z lokali bez tytułu prawnego.

Planowane wydatki stanowią kwotę 71.330.000 zł i obejmują:

- wynagrodzenia 4.308.200 zł
w tym wynagrodzenia bezosobowe – 110.000 zł
Do ustalenia wielkości limitu wynagrodzeń osobowych przyjęto:
 - zatrudnienie - 98 etatów,
 - przeciętne wynagrodzenie – 3.068 zł,
 - nagrody jubileuszowe i odprawy emerytalne – 284.000 zł.
- pochodne od wynagrodzeń 747.000 zł
- pozostałe wydatki 66.274.800 zł
m.in.: opłaty za centralne ogrzewanie, ciepłą i zimną wodę, energię elektryczną, gaz, remonty budynków mieszkalnych, zakup materiałów biurowych, koszty administrowania budynkami, odpisy na zakładowy fundusz świadczeń socjalnych, podatek od nieruchomości.



Miejski Ośrodek Sportu i Rekreacji „Bystrzyca”

Na 2010 rok planuje się dotację dla MOSiR „Bystrzyca” w wysokości 8.873.000 zł, z tego:

- do działalności bieżącej 5.273.000 zł
w tym na remonty (remont pawilonu „Berlin” przy ul. Filaretów 44, remont pawilonu szatniowo-sanitarnego na stadionie piłkarskim przy ul. Kresowej) – 600.000 zł
- na inwestycje 3.600.000 zł
z przeznaczeniem na:
 - modernizację krytej pływalni przy Al. Zygmuntońskich 4 – 1.180.000 zł,
 - wyposażenie Ośrodka Słoneczny Wrotków w sprzęt rekreacyjny – 1.000.000 zł,
 - budowę parkingów przy wielofunkcyjnej hali sportowo-widowiskowej przy ul. Kazimierza Wielkiego – 300.000 zł,
 - zadaszenie namiotowe przenośnego lodowiska na terenie ośrodka sportów zimowych GlobusSki – 120.000 zł,
 - modernizację stadionu przy ul. Zemborzyckiej (Sygnał) – 200.000 zł,
 - budowę IV etapu ścieżki rowerowej po lewej stronie Zalewu Zemborzyckiego – 800.000 zł.

Przychody własne MOSiR, określone na kwotę 10.700.000 zł, pochodzący będą głównie z wpływów z tytułu usług świadczonych w obiektach, tj. kryta pływalnia, lodowiska, Górka GlobusSki, Słoneczny Wrotków, hale sportowo-widowiskowe oraz parkingi i targowiska.

Planowane wydatki w kwocie 15.973.000 zł obejmują:

- wynagrodzenia 3.885.900 zł
w tym wynagrodzenia bezosobowe – 270.000 zł
Do kalkulacji wynagrodzeń osobowych przyjęto:
 - średnioroczne zatrudnienie – 113 etatów,
 - nagrody jubileuszowe i odprawy emerytalne – 130.000 zł,
 - przeciętne wynagrodzenie – 2.369 zł
- pochodne od wynagrodzeń 609.900 zł
- remonty 827.000 zł
w tym ze środków własnych 227.000 zł
- pozostałe wydatki bieżące 10.350.200 zł
m.in.: energia, zakup materiałów i wyposażenia, usługi
- inwestycje ze środków własnych Ośrodka 300.000 zł



Gospodarstwa pomocnicze

W budżecie miasta na 2010 rok przychody i wydatki gospodarstw pomocniczych określone zostały w kwocie **1.343.225 zł.**

Dział 801 – Oświata i wychowanie i dział 854 – Edukacyjna opieka wychowawcza

W 2010 roku w formie gospodarstw pomocniczych będą działały 3 warsztaty szkolne funkcjonujące przy Zespole Szkół Samochodowych, Państwowych Szkołach Budownictwa i Geodezji oraz Specjalnym Ośrodku Szkolno-Wychowawczym nr 1.

W budżecie miasta zaplanowano dotację dla warsztatów szkolnych w łącznej wysokości 56.800 zł, z przeznaczeniem na częściowe pokrycie kosztów ogrzewania pomieszczeń, z tego dla Zespołu Szkół Samochodowych - 16.000 zł, Państwowych Szkół Budownictwa i Geodezji - 2.800 zł oraz dla Specjalnego Ośrodka Szkolno – Wychowawczego nr 1 - 38.000 zł. Ponadto funkcjonujące przy ww. jednostkach gospodarstwa pomocnicze będą osiągały przychody własne (630.810 zł) głównie z tytułu świadczenia usług w zakresie diagnostyki i naprawy samochodów, usług remontowych i stolarskich oraz sprzedaży wyrobów krawieckich i gastronomicznych. Z uzyskanych przychodów sfinansowane zostaną wynagrodzenia wraz z pochodnymi oraz inne wydatki związane z działalnością ww. warsztatów w łącznej wysokości 687.610 zł.

Przy kalkulacji wynagrodzeń przyjęto:

Lp.	Nazwa gospodarstwa	Wynagrodzenia (w zł)		Zatrudnienie (et)	Średnia płaca (w zł)
			w tym: bezosobowe		
1	2	3	4	5	6
1.	Zespół Szkół Samochodowych	186 000	32 000	5,25	2 256
2.	Państwowe Szkoły Budownictwa i Geodezji	8 800	-	0,25	2 683
3.	Specjalny Ośrodek Szkolno-Wychowawczy nr 1	16 400	2 400	0,5	2 150

Dział 852 – Pomoc społeczna

Zaplanowana na 2010 rok dotacja przedmiotowa dla Centrum Integracji Społecznej „Integro” w kwocie 520.000 zł pochodzi z dochodów przeznaczonych na zadania realizowane w ramach Gminnego Programu Profilaktyki i Rozwiązywania Problemów Alkoholowych. Dotacja przeznaczona zostanie na reintegrację społeczną i zawodową.



Fundusz celowy

W związku ze zmianą ustawy Prawo ochrony środowiska i likwidacją z dniem 1 stycznia 2010 r. Gminnego i Powiatowego Funduszu Ochrony Środowiska i Gospodarki Wodnej w ramach funduszy celowych w 2010 roku funkcjonować będzie Fundusz Gospodarki Zasobem Geodezyjnym i Kartograficznym.

Zaplanowane na 2010 rok przychody Funduszu Gospodarki Zasobem Geodezyjnym i Kartograficznym określone zostały na kwotę **1.000.000 zł**.

Wpływy obejmować będą:

- sprzedaż kopii map, udostępnianie dokumentacji i informacji z ewidencji nieruchomości, opłaty związane z obsługą wykonawstwa geodezyjnego i uzgadniania usytuowania sieci uzbrojenia terenu 950.000 zł
- odsetki od nieterminowych wpłat oraz od środków zgromadzonych na rachunku bankowym 50.000 zł

Zakładane w wysokości **1.765.000 zł** wydatki Funduszu na 2010 rok obejmują:

- gospodarowanie zasobem 1.465.000 zł
 - wpłaty na rzecz Centralnego i Wojewódzkiego Funduszu Gospodarki Zasobem Geodezyjnym i Kartograficznym 200.000 zł
- Zgodnie z art. 41 ust. 2 i 3 ustawy z dnia 17 maja 1989 r. Prawo geodezyjne i kartograficzne na rzecz każdego z ww. Funduszy dokonuje się wpłat w wysokości 10% osiągniętych wpływów.
- zakup sprzętu specjalistycznego 100.000 zł

Prezydent Miasta Lublin

dr inż. Adam Wasilewski

SKARBNIK MIASTA LUBLIN

mgr Irena Szumlak

ZASTĘPCA DYREKTORA
Wydziału Budżetu i Księgowości

mgr inż. Lucyna Sternik

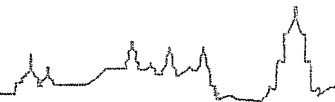

Prognoza kwoty długu i spłat na 2010 rok i lata następne

Zgodnie z art. 170 ust. 1 ustawy z dnia 30 czerwca 2005 roku o finansach publicznych (Dz. U. Nr 249, poz. 2104 ze zm.) łączna kwota długu na koniec roku budżetowego nie może przekroczyć 60% wykonanych dochodów ogółem jednostki samorządu terytorialnego.

Przewidywany na koniec 2010 roku dług wyniesie 676.609.640 zł, co stanowi 51,45% dochodów ogółem budżetu miasta. Na powyższą kwotę składają się zobowiązania miasta z tytułu zaciągniętych pożyczek i kredytów – 397.239.156 zł, wyemitowanych obligacji komunalnych – 100.000.000 zł oraz planowanego do zaciągnięcia w 2010 roku kredytu i pożyczki w kwocie 179.370.484 zł.

Natomiast zgodnie z art. 169 ust. 1 ww. ustawy łączna kwota przypadających do spłaty w danym roku budżetowym rat kredytów i pożyczek wraz z należnymi odsetkami, a także wykup papierów wartościowych oraz potencjalna spłata udzielonych poręczeń i gwarancji nie może przekraczać 15% planowanych na dany rok budżetowy dochodów jednostki samorządu terytorialnego.

Zgodnie z art. 121 ust. 9 ustawy z dnia 27 sierpnia 2009 roku Przepisy wprowadzające ustawę o finansach publicznych (Dz. U. Nr 157, poz. 1241 z późn. zm.) na rok 2010 do prognozy długu stosuje się przepisy ustawy o finansach publicznych z 2005 roku. Od 2011 roku zgodnie z art. 227 ust. 2 ustawy z dnia 27 sierpnia 2009 roku o finansach publicznych prognoza kwoty długu stanowić ma część wieloletniej prognozy finansowej.

Przewidywane do spłaty w 2010 roku raty pożyczek i kredytów wraz z odsetkami wyniosą 84.410.000 zł oraz potencjalna spłata udzielonych poręczeń – 1.265.234 zł, co łącznie stanowi 6,52% planowanych dochodów ogółem budżetu miasta.

Prognozę długu publicznego miasta Lublin oraz przypadające do spłaty w danym roku budżetowym raty kredytów i pożyczek oraz wykup wyemitowanych obligacji przedstawia załącznik nr 1.

Planowana na koniec 2010 roku kwota długu w wysokości 676.609.640 zł wynika:

- ze zobowiązań z tytułu pożyczek i kredytów na koniec 2009 roku w wysokości 447.499.156 zł,
- ze zobowiązań z tytułu emisji obligacji na koniec 2009 roku w wysokości 100.000.000 zł,
- z planowanego w 2010 roku do zaciągnięcia kredytu i pożyczki na kwotę 179.370.484 zł, oraz z pomniejszenia o przypadające w kwocie 50.260.000 zł spłaty rat kredytów i pożyczek zaciągniętych w latach poprzednich.

Prezydent Miasta Lublin
dr inż. Adam Wasilewski

Prognoza kwoty długu i spłaty na 2010 rok i lata następne

Wyszczególnienie	w złotych		Prognoza								w tys. zł.
	Przewidywane wykonanie 2009 roku	Plan na 2010 rok	Plan na 2011 rok	Plan na 2012 rok	Plan na 2013 rok	Plan na 2014 rok	Plan na 2015 rok	Plan na 2016 rok	Plan na 2017 rok	Plan na 2018 rok	
Łączna kwota długu na koniec roku budżetowego, z tytułu	547 499 156	676 609 640	747 910	727 410	673 410	599 010	562 310	515 510	462 210	412 210	
pożyczek i kredytów zaciągniętych w latach ubiegłych	335 455 201	397 239 156	507 910	557 410	553 410	524 010	482 310	465 510	412 210	362 210	
pożyczek i kredytów zaciągniętych w danym roku	112 043 955	179 370 484	140 000	100 000	80 000	75 000	80 000	50 000	50 000	50 000	
sprzedaży papierów wartościowych	100 000 000	100 000 000	100 000	70 000	40 000						
Obsługa długu	56 439 570	85 675 234	108 852	162 153	172 965	184 400	146 500	124 700	128 200	121 500	
Udzielone poręczenia		1 265 234	952	653	365						
Spłaty rat pożyczek i kredytów	35 832 834	50 260 000	68 700	90 500	104 000	109 400	116 700	96 800	103 300	100 000	
Wykup papierów wartościowych				30 000	30 000	40 000					
Spłata odsetek	20 606 736	34 150 000	39 200	41 000	38 600	35 000	29 800	27 900	24 900	21 500	
Prognozowane dochody budżetowe	1 173 612 707	1 315 011 768	1 414 000	1 512 000	1 543 000	1 571 000	1 550 000	1 580 000	1 610 000	1 640 000	
Dochody bieżące	1 103 819 783	1 134 324 304	1 234 000	1 322 000	1 403 000	1 427 000	1 457 000	1 485 000	1 522 000	1 575 000	
Dochody majątkowe	69 792 924	180 687 464	180 000	190 000	140 000	144 000	93 000	95 000	88 000	65 000	
Prognozowane wydatki budżetowe	1 361 866 755	1 444 122 252	1 485 300	1 491 500	1 489 000	1 496 600	1 513 300	1 533 200	1 556 700	1 590 000	
Wydatki bieżące	1 057 417 008	1 159 368 222	1 160 300	1 161 500	1 169 000	1 176 600	1 193 300	1 213 200	1 236 700	1 270 000	
Wydatki majątkowe	304 449 747	284 754 030	325 000	330 000	320 000	320 000	320 000	320 000	320 000	320 000	
Prognozowany wynik finansowy	-188 254 048	-129 110 484	-71 300	20 500	54 000	74 400	36 700	46 800	53 300	50 000	
Planowane przychody	233 901 503	179 370 484	140 000	100 000	80 000	75 000	80 000	50 000	50 000	50 000	
Pożyczki i kredyty	113 435 575	179 370 484	140 000	100 000	80 000	75 000	80 000	50 000	50 000	50 000	
Sprzedaż papierów wartościowych	100 000 000										
Zwrot udzielonych pożyczek	132 986										
Przychody z prywatyzacji i inne	20 332 942										
Planowane rozchody	35 832 834	50 260 000	68 700	120 500	134 000	149 400	116 700	96 800	103 300	100 000	
Pożyczki i kredyty	35 832 834	50 260 000	68 700	90 500	104 000	109 400	116 700	96 800	103 300	100 000	
Wykup papierów wartościowych				30 000	30 000	40 000					
Udzielone pożyczki											
Prognozowane finansowanie	198 068 669	129 110 484	71 300	-20 500	-54 000	-74 400	-36 700	-46 800	-53 300	-50 000	
Relacje do dochodów (w %):											
Dług (art. 170 ust. 1)	46,65%	51,45%	52,89%	48,11%	43,64%	38,13%	36,28%	32,63%	28,71%	25,13%	
Spłata zadłużenia wraz z odsetkami (art. 169 ust. 1)	4,55%	6,52%	7,70%	10,72%	11,21%	11,74%	9,45%	7,89%	7,96%	7,41%	

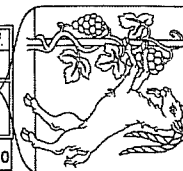

Budżet miasta Lublin - 2010

Prezydent Miasta Lublin

dr inż. Adam Wasilewski

ZASTĘPCA DYREKTORA
Wydziału Budżetu i Księgowości

SKARBNIK MIASTA LUBLIN

mar Irena Szumlak